

Hotelplan

Januar bis
Dezember 24

Flussfahrten 2024

Europa & Asien



Liebe Freunde und Freundinnen von Flussreisen



Feierliche Momente liegen hinter uns. Nach der **stimmungsvollen Taufe** unseres nachhaltigen Flaggschiffs MS Thurgau Gold im Heimathafen Basel folgen nun schon die nächsten Höhepunkte. Die frisch renovierte MS Voyage wird in der Saison 2024 neu Frankreichs Süden befahren. **Entlang des schottischen Hochlands** verstärkt MV Lord of the Highlands die Flotte. Das modernste Schiff dieser Region fährt an ausgewählten Reisedaten exklusiv für Thurgau Travel.

In der bald startenden Flussreise-Saison 2024 wird es erstmals möglich sein, die gesamte Elbe mit dem **stilvollen Boutiqueschiff** MS Thurgau Chopin zu bereisen. Die **neue Reiseroute Hamburg-Prag** verzaubert durch landschaftliche Vielseitigkeit und erfrischende Perspektiven.

MS Thurgau Saxonia, ein weiteres Boutiqueschiff mit einzigartigem Charakter, geht 2024 neue Wege: Das beschauliche Schiff mit dem grossen Herzen lässt sich auf der Saar blicken – ein **besonderes Reisevergnügen** für all diejenigen, die bereits mit grösseren Schiffen in dieser Region unterwegs waren.

Grosse Neuigkeiten haben wir auch für das Reisegebiet Asien zu verkünden. Nach der erfolgreichen Kiellegung steht fest: Die für Thurgau Travel erbaute **RV Mekong Discovery** wird im Herbst 2024 zur Premiere starten können. Mit grosszügigen Kabinen und maximal 36 Mitreisenden lässt sich der Mekong sehr komfortabel zwischen Saigon und Siem Reap (Ausgangspunkt für Besichtigungen der Tempelanlage Angkor Wat) erleben.

Für unsere treuen Gäste haben wir beliebte Reiserouten wie Basel–Amsterdam–Basel neu kreiert. **MS Edelweiss, die pünktlich zur Reisesaison 2024 im neuen Glanz** mit renovierten Kabinen und öffentlichen Bereichen erstrahlen wird, nimmt zukünftig auf dem Weg in die Niederlande eine neue Reiseroute über Arnheim. Auf diese Weise erhalten unsere geschätzten Reisegäste an den einzelnen Orten noch mehr Zeit zum Geniessen.

Herzliche Grüsse und bis bald an Bord

Ihr Daniel Pauli-Kaufmann
und das Thurgau Travel Team

INHALTSVERZEICHNIS

4 REISEKALENDER

6 THURGAU TRAVEL
INKLUSIVPAKET

8 DER LUXUS UNSERER
SUITEN

9 NEUES SCHIFF
RV MEKONG DISCOVERY

10 NACHHALTIGKEIT

12 ATTRAKTIVE ANGEBOTE
FÜR ALLEINREISENDE

14 FLUSSREISEN MIT DER FAMILIE

15 AUSFLÜGE BY THURGAU TRAVEL

16 THEMENREISEN



18 RHEIN UND NEBENFLÜSSE

Seite		Tage
22	MS THURGAU GOLD****	9
23	Basel–Rotterdam–Amsterdam–Basel	9
23	Basel–Nürnberg–Passau–Linz v.v.	10
24	Basel–Holland–Friesland–Flandern–Basel	15
26	Basel–Würzburg–Trier–Basel	12
28	Basel–Boppard–Mainz–Basel	5
29	Basel (–Strasbourg)–Basel	3
30	Basel–Speyer–Frankfurt–Basel	5
31	Kurzreisen auf dem Rhein	2
Seite	MS THURGAU PRESTIGE****	Tage
32	Basel–Strasbourg–Basel	3
33	Basel–Bacharach–Speyer–Basel	6
34	Basel–Köln–Amsterdam–Basel	9
35	Basel–Würzburg–Passau v.v.	9
36	Basel–Köln–Rüdesheim–Basel	6
Seite	MS ANTONIO BELLUCCI****	Tage
37	Basel–Rotterdam–Amsterdam–Basel	9
38	Basel–Namur–Amsterdam–Groningen–Basel	29
42	Basel–Köln–Amsterdam	8
43	Amsterdam–Middelburg–Amsterdam	8
44	Amsterdam–Köln–Basel	8
45	Basel–Trier–Bernkastel–Basel	9
46	Basel–Flandern–Holland–Friesland–Basel	15
48	Basel–Strasbourg–Basel	3
49	Basel–Breisach–Strasbourg–Basel	3
Seite	MS EDELWEISS****+	Tage
50	Basel–Köln–Amsterdam–Basel	9
51	Basel–Trier–Koblenz–Basel	9
52	Basel–Arnheim–Amsterdam–Basel	10
53	Basel–Cochem–Basel	7
54	Basel–Würzburg–Nürnberg v.v.	8
55	Basel (–Colmar)–Strasbourg–Basel	4
Seite	MS THURGAU SAXONIA****	Tage
56	Saarbrücken–Stuttgart v.v.	8
57	Saarbrücken–Trier–Metz–Nancy v.v.	8

58 DONAU UND SCHWARZES MEER

Seite		Tage
Seite	MS THURGAU PRESTIGE****	Tage
62	Passau–Belgrad–Rousse–Tulcea v.v.	11/12
64	Tulcea–Belgrad–Passau–Basel v.v.	19/20
66	Linz–Belgrad–Donaudelta–Budapest–Linz	15
68	Linz–Budapest–Bratislava–Linz	8
69	WEITERE REISEN AUF DER DONAU	8/9

70 OSTSEE, ELBE, HAVEL, ODER, PEENE, WESER UND MOLDAU

Seite		Tage
Seite	MS THURGAU CHOPIN****	Tage
74	Hamburg–Dresden–Prag	10
75	Prag–Dresden–Meissen–Berlin	8
76	Kiel–Hamburg–Potsdam–Berlin v.v.	8
77	Stralsund–Rügen–Stettin–Berlin v.v.	8
78	Berlin–Usedom–Rügen–Stralsund–Berlin	11
80	Berlin–Stralsund–Rügen–Demmin v.v.	11
82	Berlin–Düsseldorf–Köln–Basel	12
Seite	MS THURGAU SAXONIA****	Tage
84	Berlin–Bremen–Amsterdam v.v.	12
86	Hamburg–Hannover–Bremen v.v.	8
87	Bremen–Groningen–Amsterdam v.v.	8
88	Amsterdam–Münster v.v.	8
89	Münster–Saarbrücken v.v.	8
90	Berlin–Wittenberg–Dresden v.v.	6
91	Berlin–Brandenburg–Bremen v.v.	6
92	Bremen–Minden–Münster v.v.	6
Seite	MS THURGAU FLORENTINA****	Tage
93	Prag–Litoměřice–Mělník–Prag	8
94	Prag–Mělník–Davle–Prag	15

96 WASSERWEGE PORTUGALS

Seite		Tage
Seite	MS DOURO SPIRIT****+	Tage
100	Porto–Barca d'Alva–Régua–Porto	8
101	Vorprogramm Porto	4
102	Verlängerungsprogramm Lissabon	4
Seite	MS DOURO QUEEN****	Tage
103	Porto–Douroal–Porto	8

104 WASSERWEGE FRANKREICHS

Seite		Tage
Seite	MS VOYAGE****+	Tage
108	Lyon–Avignon–Arles–Lyon	8
109	Lyon–Mâcon–Arles–Le Pouzin v.v.	8
Seite	MS GLORIA****+	Tage
110	Paris–Rouen–Le Havre–Paris	8
111	WEITERE REISEN IN FRANKREICH	8
Seite	MS MADELEINE****	Tage
112	Strasbourg–Lutzelbourg–Lagarde	7
Seite	MS DANIELLE****	Tage
113	Porte-sur-Saône–Gray–Dijon	7
Seite	MS FLUVIUS****	Tage
114	Paris–Tournai–Amsterdam v.v.	12

116 INSEL- UND KÜSTENKREUZFAHRTEN

Seite		Tage
Seite	MV LORD OF THE HIGHLANDS****+	Tage
120	(Edinburgh–) Inverness–Oban–Kyle of Lochalsh	10
Seite	MV PRINCESS****+	Tage
122	Trogir–Šibenik–Zadar–Trogir	8
123	Trogir–Split–Dubrovnik–Trogir	8

124 WASSERWEGE ASIENS

Seite		Tage
Seite	RV THURGAU GANGA VILAS****	Tage
128	Varanasi–Kalkutta–Nimati Ghat (–Sibsagar) v.v.	53
132	Teilstrecken	22/33
Seite	RV MEKONG DISCOVERY****	Tage
134	Siem Reap (–Angkor Wat)–Phnom Penh–Saigon v.v.	17
Seite	RV MEKONG PEARL****+	Tage
136	Vientiane–Luang Prabang–Chiang Rai	16
Seite	RV ANGKOR PANDAW****	Tage
138	Hanoi–Ninh Binh–Halong Bay–Hanoi	15

140 THURGAU TRAVEL FLOTTE

144	MS Thurgau Gold****
146	MS Thurgau Prestige****
148	MS Antonio Bellucci****
150	MS Edelweiss****+
152	MS Thurgau Saxonía****
154	MS Thurgau Chopin****
156	MS Thurgau Florentina****
157	MS Douro Spirit****+
158	MS Gloria****+
159	MS Voyage****+
160	MS Madeleine**** / MS Danièle****
161	MS Fluvius****
162	MV Lord of the Highlands****+
163	RV Thurgau Ganga Vilas****
164	RV Mekong Discovery****
166	RV Mekong Pearl****+
167	RV Angkor Pandaw****
168	Gut zu Wissen
170	Reisebedingungen

ZU JEDER JAHRESZEIT EINE INTERESSANTE REISE

REISEKALENDER 2024



1 Green Award Gold Status

für die MS Thurgau Gold anlässlich der umgesetzten Nachhaltigkeitsbestrebungen verliehen durch greenaward.org

MS Thurgau Gold, siehe Seite 11

4



24 600 ha
umfasst das Weinbaugebiet Alto Douro

MS Douro Spirit, siehe ab Seite 96



1 100 000
Besucher:innen besuchen jährlich den Keukenhof

Mehr über unsere Tulpenfahrten erfahren Sie ab Seite 20



4350 km
misst der Strom Mekong, der in Südostasien sechs Länder durchquert

Mehr über Flussreisen in Asien ab Seite 124



56 m²
gross ist die Grande Suite mit Privatbalkon des Schiffsneubaus RV Mekong Discovery

RV Mekong Discovery, siehe Seite 9



Mind. 3 Jahre
muss ein schottischer Whisky unmittelbar nach der Destillation in Eichenfässern reifen, damit er als Whisky gilt

MV Lord of the Highlands, siehe Seite 120

22 Bögen

stützen die berühmte Pont d'Avignon, Wahrzeichen der gleichnamigen Stadt in Frankreich

MS Voyage ab Seite 108



8 300 000
Standard-Container wurden im Hamburger Hafen im Jahr 2022 umgeschlagen

Mehr zur Hansestadt Hamburg ab Seite 74



459 m
beträgt die maximale Tiefe der Ostsee, auch Baltisches Meer genannt

Mehr über Flussreisen an die Ostsee ab Seite 77

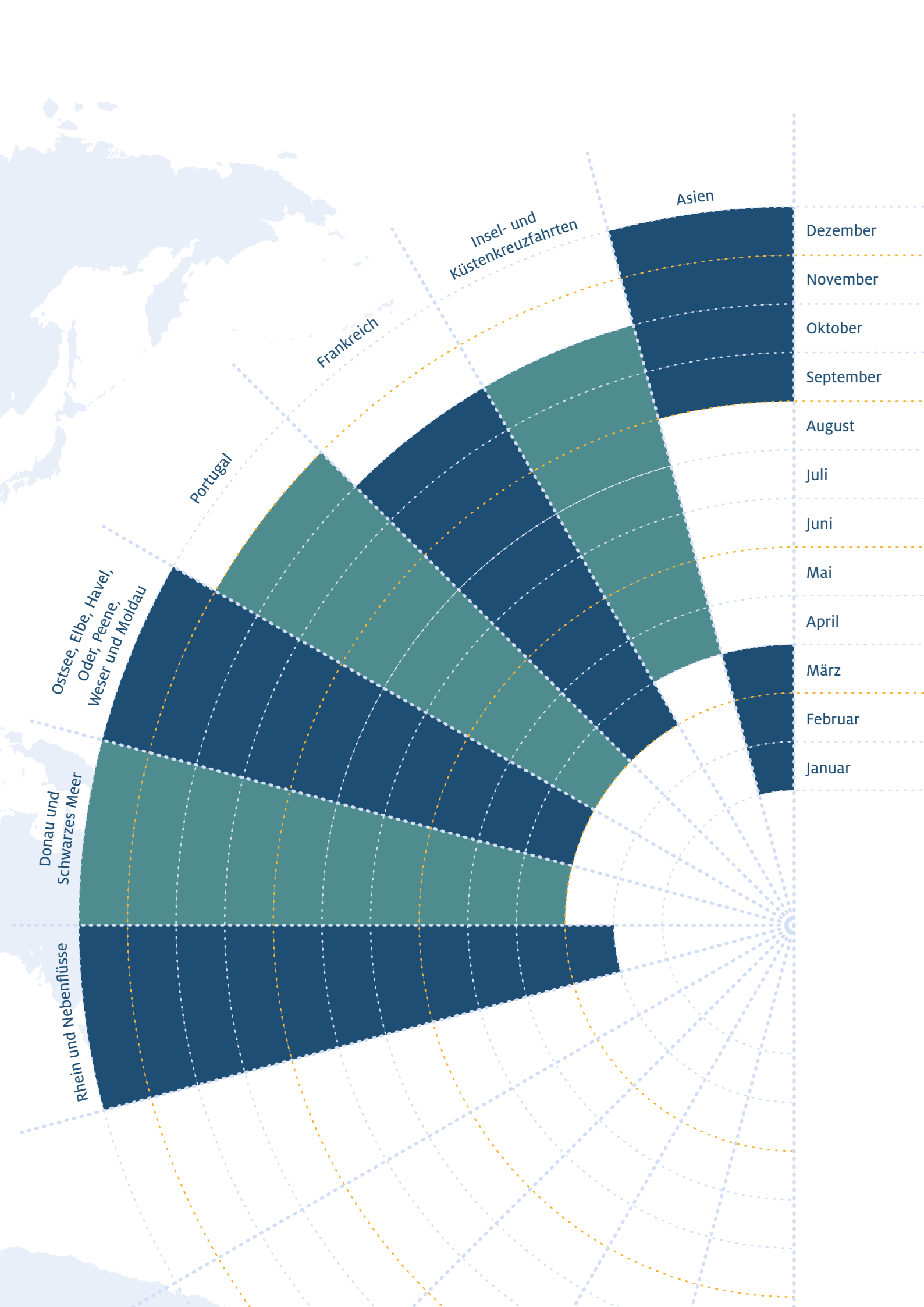

Asien

Dezember

November

Oktober

September

August

Juli

Juni

Mai

April

März

Februar

Januar

Insel- und Küstenkreuzfahrten

Frankreich

Portugal

Ostsee, Elbe, Havel, Oder, Peene, Weser und Moldau

Donau und Schwarzes Meer

Rhein und Nebenflüsse

KOMFORTABLES REISEN RUNDUM BETREUT, SICHER UND ENTSPANNT

An Bord

Lehnen Sie sich entspannt zurück, denn anders als bei Rundreisen packen Sie Ihre Koffer nur einmal aus. Ihr Schiff legt jeden Tag an einem anderen Ort an. So können Sie Ihr fahrendes Hotel auf einer unserer Flussreisen vom ersten Moment an genießen.

Mit der perfekten Mischung aus Ruhe und Entdeckung - dazu der Komfort erstklassiger Betreuung - liegt die Wahl ganz bei Ihnen, ob Sie an Land die Kultur und Geschichte erkunden oder lieber an Bord die Seele baumeln lassen möchten.

Programm & Ausflüge

Ob Sie prunkvolle Paläste oder Schlösser, historische Altstädte oder Naturreservate mit einmaliger Flora und Fauna besuchen – mit unseren sachkundigen Gästeführer:innen tauchen Sie auf den Ausflügen in die regionale Kultur und Lebensweise ein. Auch für individuelle Ausflüge haben wir wertvolle Tipps. Auf allen Reisen in Europa und Asien werden Sie selbstverständlich zu jeder Zeit in deutscher Sprache betreut.

Hochwertige Menüs & erstklassige Betreuung

Das Essen an Bord zeichnet uns aus! Engagierte Küchenteams legen hohen Wert auf Qualität und Vielfalt aller Speisen. Freuen Sie sich auf lokale und internationale Spezialitäten, stets begleitet von einer sorgfältig ausgesuchten Weinkarte. Für die individuelle Tagesgestaltung halten wir für Sie auch die Option eines Light Lunch bereit – so können Sie flexibler und entspannter Ihre Zeit genießen.

Flussreise-Pionier & kompetente Beratung

Zusammen mit seinem Team kreierte der Firmengründer Hans Kaufmann bereits seit 50 Jahren Flussreisen mit Pioniercharakter. Aufgrund dieser langjährigen Erfahrung bieten wir Ihnen die bestmögliche Beratung anfangen beim Buchungsteam über die Kreuzfahrleiter:innen bis zur Crew. Sie alle sind Botschafter unserer Gastfreundschaft vor, während und nach der Reise. Die optimale Betreuung zu jedem Zeitpunkt hat bei Thurgau Travel oberste Priorität. So haben Sie stets die Gewissheit, das passende Angebot für Ihre Wünsche zu finden. Wählen Sie aus dem Wissensschatz der Flussreise-Profis Ihre Traumreise!

UNSERE LEISTUNGEN THURGAU TRAVEL INKLUSIV- PAKET

Flussreisen mit Thurgau Travel sind pure Ferienfreuden in familiärer Atmosphäre mit zuvorkommendem Service. Wir beschränken uns nicht auf Standardleistungen, sondern bieten Ihnen den entscheidenden Mehrwert. Überzeugen Sie sich doch einmal selbst davon. Unsere Flotte bietet für jeden Geschmack das richtige Ferienerlebnis. Doch eines haben alle Schiffe gemeinsam: Das Thurgau Travel Inklusivpaket, dessen Leistungen Sie hier finden. Wann dürfen wir Sie an Bord eines unserer Schiffe begrüßen?



Unsere Thurgau Travel Kreuzfahrtleitung steht Ihnen für sämtliche Fragen betreffend des Reiseverlaufs und der Ausflüge sowie für Ihre Wünsche und Anregungen zur Verfügung.



THURGAU TRAVEL KREUZFAHRTLEITUNG

GENIESSER-VOLLPENSION, NACHMITTAGSKAFFEE & KUCHEN- AUSWAHL, WILLKOMMENS- COCKTAIL, GALA-DINNER AN BORD



Bedienen Sie sich morgens an unserem reichhaltigen Frühstücksbuffet. Mittag- und Abendessen werden Ihnen serviert. Falls Sie nachbestellen möchten, dürfen Sie das jederzeit nach Herzenslust tun. Wenn Sie gerne kleinere oder grössere Portionen wünschen, genügt ein Hinweis an das Servicepersonal. Die Essenszeiten können Sie dem Tagesprogramm entnehmen.

Sie haben die Wahl: Wählen Sie zusätzlich zwischen vegetarischen und, auf Anfrage, veganen Menüoptionen. Diesen Service bieten wir Ihnen für Flussreisen auf Rhein, Donau und Nebenflüssen an.



VEGETARISCHE UND VEGANE MENÜOPTIONEN

VORTRÄGE UND PROGRAMM AN BORD



Geniessen Sie stimmungsvolle Unterhaltung und Vorträge an Bord unserer Flotte.

An Bord steht Ihnen auf den meisten Reisen kostenloses WLAN für das Empfangen und Versenden von E-Mails sowie für die «normale» Internetnutzung, nicht jedoch für Musik- und Filmdienste, zur Verfügung.



WIFI NACH VERFÜGBARKEIT

KOFFERSERVICE BEI EIN- UND AUSSCHIFFUNG



Bei der Ein- und Ausschiffung helfen wir mit Ihrem Gepäck. Unsere Crew arbeitet Hand in Hand, um jedes Gepäckstück sicher an und von Bord zu bekommen.

Ihre Reiseunterlagen lassen keine Fragen offen: Profitieren Sie von den umfangreichen, fachkundigen Informationen unserer Reiseprofis.



PERSÖNLICHE REISEUNTERLAGEN

WEITERE OPTIONEN ZUBUCHBAR

PREIS JE NACH FLUSSREISE

NATURWUNDER UND SEHENSWÜRDIGKEITEN HAUTNAH ERLEBEN? UNSER AUSFLUGSPAKET INKL. AUDIO-SET



Bei unseren Flussreisen bieten wir Ihnen ein Ausflugspaket zur Vorausbuchung an. Einzelne Ausflüge können auch an Bord gebucht werden, soweit noch Plätze verfügbar sind.

CHF 32 PRO NACHT PRO PERSON

DARF ES NOCH MEHR GENUSS SEIN? UNSER GETRÄNKEPAKET IM ÜBERBLICK





LUXUS PUR IN UNSEREN SUITEN GÖNNEN SIE SICH AUF IHRER FLUSSREISE EIN UPGRADE

8 Es gibt viele gute Gründe, sich bei der nächsten Flussreise eine geräumige, komfortable Suite zu gönnen, sei es ein festlicher Anlass, der gebührend gefeiert werden möchte oder auch ein besonderes Geschenk für Ihren Herzensmenschen.

Ihre Suite ist der perfekte Rückzugsort, an dem Entspannung zu 100% möglich ist. Erwachen Sie morgens gut erholt aus dem Schlaf und geniessen Sie Ihren ersten Kaffee noch in der Suite. So lässt es sich voller Energie in den nächsten Ferientag starten.

Profitieren Sie in einer Suite von einem Raumvolumen von 21 m² bis zu 56 m² und vom Komfort zusätzlicher Annehmlichkeiten gemäss Schiffsbeschreibung sowie einer kulinarischen Überraschung am Einschiffungstag.

MS Antonio Bellucci*****

Sichern Sie sich rasch die Exklusivität der einzigen Suite mit 32 m² an Bord! Gleich zwei französische Balkone garantieren einen freien Blick auf das sanft vorbeiziehende, idyllische Flussufer. Vom komfortablen Sofa aus lässt es sich

dank zwei Zusatzsesseln auch mit lieben Freunden bei einem Cüpli anstossen. Für Ihre Ferienkorrespondenz steht Ihnen ein grosszügiger Schreibtisch zur Verfügung.

MS Thurgau Gold*****

Entspannen Sie sich in der 23 m² grossen Gold Suite unseres Neubaus MS Thurgau Gold. Die absenkbaren Panoramafenster mit kleiner integrierter Ablagefläche (Infinity-Balkon) beschert Ihnen einen freien Blick auf die vorbeiziehende Uferlandschaft. Machen Sie es sich in der gemütlichen Sitzecke mit Sofa und Sessel bequem und gönnen Sie sich am Morgen einen aromatischen Espresso von der zur Verfügung stehenden Nespressomaschine. Das 5-Sterne-Luxusschiff lässt keine Wünsche offen.

MS Thurgau Prestige*****

In der Master Suite mit grosszügigen 30m² blättern Sie entspannt auf dem Sofa in Ihrer Lieblingszeitschrift. Geniessen Sie den feinen Kaffee der Nespressomaschine, während Ihr Blick dank der zwei französischen Balkone über die friedlich vorbeigleitende Flussuferlandschaft schweift. Der begehbare Kleiderschrank lässt Sie bequem auf Ihre Reisegarderobe zugreifen. Im Badezimmer können Sie nach einem langen Tag ein Bad geniessen.

Weitere Schiffe mit Suiten

Entscheiden Sie sich für eine Flussreise durch das liebeliche Douro-tal in Portugal, können Sie an Bord von MS Douro Spirit ebenfalls alle Annehmlichkeiten geniessen, welche die ca. 21 m² grossen, ähnlich ausgestatteten Suiten bieten. Auch auf diesem Schiff können Sie nach einem ereignisreichen Tag gemütlich in der Badewanne entspannen. Auf den Wasserwegen Frankreichs begeistern die 17 m² grossen, neu renovierten Junior Suiten an Bord von MS Gloria und MS Voyage mit hochwertiger Ausstattung. Ebenfalls können Sie in der einzigen Suite der Luxusyacht MV Lord of the Highlands die Schottische Inselwelt erkunden.

Kommen Sie auch während Ihrer Asien-Flussreise auf Ganges, Brahmaputra und Mekong in den Genuss und Komfort luxuriöser und grosszügiger Suiten. Beide Flussschiffe, RV Thurgau Ganga Vilas und der Schiffsneubau RV Mekong Discovery, bieten mit deckenhohen Fenstern freie Sicht auf die vorbeiziehende Landschaft. Ein einmaliges Erlebnis.

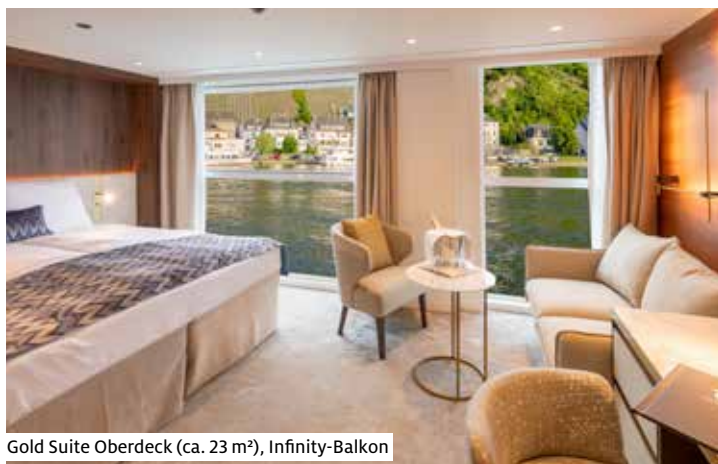

Gold Suite Oberdeck (ca. 23 m²), Infinity-Balkon



SCHIFFSNEUHEIT

RV MEKONG

DISCOVERY ⚓ ⚓ ⚓ ⚓ ⚓

☆☆☆☆

RV MEKONG
DISCOVERY

Der Schiffsneubau RV Mekong Discovery, welcher im Herbst 2024 auf dem südlichen Mekong zur Tauffahrt aufbrechen wird, ist in Bezug auf Innovation und Komfort führend – ein weiteres Pionierprojekt, das durch die langjährigen Verbindungen von Thurgau Travel in der Region und unserer Expertise in Flussreisen umgesetzt wird.

Der Neubau im modernen Indochina-Stil wird in 19 Suiten Platz für maximal 37 Gäste bieten. Die luxuriösen Kabinen werden mit hochwertigen Materialien sowie modernen und stilvollen Textilien versehen sein und die deckenhohen Glasfenster sorgen für ein lichtdurchflutetes Ambiente. Grosszügige Platzverhältnisse finden sich auch in den öffentlichen Bereichen und dem Sonnendeck mit seinen komfortablen Sitzmöglichkeiten. Die luxuriöse Bordeinrichtung begeistert zudem mit einem Restaurant, in welchem asiatische und internationale Speisen serviert werden, einer Lounge mit Bar und gemütlicher Bibliothek. Lassen Sie sich im bordeigenen Spa-Bereich ausgiebig verwöhnen, geniessen Sie erstklassige Unterhaltung im Bordkino oder gönnen Sie sich ein Bad im Pool auf dem Sonnendeck. Die Grande Suite des Neubaus RV Mekong Discovery setzt neue Massstäbe! Sagenhafte 56 m² lassen die nächste Flussreise entlang des Mekong zum Hochgenuss werden. Deckenhohe Glasfronten und ein grosszügiger Privatbalkon sorgen für ein helles Ambiente. Das Kingsize Bett und die Spa-Badewanne runden das vollkommene Ferienerlebnis ab.



Suite Hauptdeck (ca. 28 m²), franz. Balkon

Waren Sie schon einmal im historischen Saigon? Erleben Sie Ho-Chi-Minh-Stadt, wie die grösste Stadt Vietnams auch genannt wird, wie ein Bewohner:in der Metropole. Kanäle, Marktleben, lokale Besonderheiten – mit der RV Mekong Discovery legen Sie als einziges Flussschiff mitten im historischen Zentrum an und liegen auch über Nacht dort. Tauchen Sie in die heimische Kultur und das Leben vor Ort ein!

Durch die ideale Grösse des Schiffes kann flexibel auf die Gegebenheiten vor Ort reagiert werden. Dieser Vorteil war uns sehr wichtig, damit Sie zu jeder Zeit die Reise in vollen Zügen geniessen können. So unmittelbar und nah an Landschaft, Kultur und Leben entlang des Flusses kommen Reisende selten.

Das Weltwunder von Angkor Wat, schwimmende Dörfer und Märkte am Tonle-Sap-See, faszinierende Tempelanlagen, beeindruckende Naturlandschaften und fremde Kulturen sind nur einige weitere Highlights, welche die Vielfalt der Eindrücke und Erlebnisse der 17-tägigen Reise aufzeigen!

Kommen Sie an Bord und geniessen Sie mit uns an Bord des Schiffsneubaus unvergessliche Momente entlang des Mekongs!

NACHHALTIGKEIT

WIR GEHEN MIT GUTEM BEISPIEL VORAN UND SETZEN DABEI AUF TRANSPARENZ

Nachhaltiger Tourismus ist nur möglich, wenn alle Beteiligten aktiv das eigene Wirken hinterfragen und dieses konsequent nach ökologischen, gesellschaftlichen und betrieblichen Grundsätzen zu einer nachhaltigen Entwicklung ausrichten. Dabei setzen wir auf Transparenz. Wir wollen mit gutem Beispiel vorangehen, uns mit Partnerorganisationen zusammenschliessen und weitere Anspruchsgruppen für unsere Reise in eine nachhaltige Zukunft begeistern.

IO



Faire Arbeitsbedingungen

Mit United Rivers arbeiten wir bereits seit der Gründung des Unternehmens zusammen. United Rivers hat sich verpflichtet, für das Schiffspersonal die Standards gemäss Nautilus International einzuhalten und diese in einem GAV vertraglich festgehalten.



Umweltverträglichkeit unserer Schiffe

Seit 2020 setzen wir auf einigen unserer Schiffe einen synthetischen Treibstoff (GTL) ein. Die Verwendung von GTL im Gegensatz zu herkömmlichen Treibstoffen bewirkt eine signifikante CO₂-Emissionssenkung. Der Gebrauch von GTL produziert zudem weniger lokale Emissionen in Form von Partikeln, Stick- und Schwefeloxiden.



Spenden für Hilfsprojekte

Glückskette – die solidarische Schweiz; 6ookids.org – Bildung in Myanmar; Ärzte ohne Grenzen – ein Geschenk, das heilt; Children's Hospital Kantha Bopha; Bruno Manser Fonds und die Krebsliga Zürich.

Spenden in der Höhe von CHF 40 000.



Wassertechnologie und Abwasserreinigung

Der Wasserverbrauch auf unseren Schiffen wird durch den Einsatz moderner Wassertechnologien wie z. B. wassersparenden Toiletten reduziert, was eine Einsparung wertvoller Ressourcen zur Folge hat. Da alle unsere Schiffe mit modernen Kläranlagen ausgestattet sind, tragen wir somit der Umwelt Sorge.



Langjährige, lokale Partner

Langjährige Partnerschaften und gute Beziehungen sind uns wichtig. Wir beziehen unsere lokalen Partner in Entscheidungen ein und erreichen so, dass unsere Partner ebenfalls ihr Bestes für unsere Kunden und Kundinnen geben möchten.



Effizienter Energieverbrauch

Soweit es an den Häfen möglich ist, schalten wir während der Liegezeiten unsere Schiffsgeneratoren ab und benutzen die Landstromanschlüsse. Damit reduzieren wir den CO₂- und Schadstoffausstoss (NOx und PM) unserer Schiffe wesentlich. Wir ersetzen sukzessive herkömmliche Glühbirnen durch LED-Leuchtmittel, um den Energieverbrauch und die Wärmeabgabe der Lampen zu reduzieren. Diese Massnahme verringert den Strombedarf signifikant.



Digitale Reisedokumente

Seit 2021 bieten wir den digitalen Versand der Reiseunterlagen für Fahrten ab /bis Basel an. Bei Gästen, die sich für den digitalen Versand entscheiden, spenden wir pro Buchung 5 Franken an das Projekt Ocean Cleanup. Mithilfe speziell entwickelter Ozean-Filter-Systemen möchte das Projekt 90% des gesamten Kunststoffabfalls aus den Weltmeeren fischen.

Dadurch konnten wir bereits einen Betrag in der Höhe von über CHF 20 000 spenden.



Abfallmanagement und Food Waste

An Bord unserer Schiffe ist eine saubere Mülltrennung selbstverständlich. Wir verbessern fortlaufend unsere Abläufe, um unnötigen Abfall, Einweg-Verpackungen und Verbrauchsplastik zu vermeiden. Nachhaltige Gegenstände kommen zum Einsatz. Um Food Waste zu vermeiden, planen unsere Küchencrews dank ihrer langjährigen Erfahrung an Bord unserer Schiffe die Menüs, Zutaten und Mengen besonders sorgfältig und optimieren die Portionen bedarfsgerecht. Wir sind uns bewusst, dass Lebensmittel ein wertvolles Gut sind.



Derzeit besitzen alle Schiffe der Thurgau Travel Flotte auf Rhein und Donau den Green Award Status Silber, Bronze oder Gold.



Schadstoff- und Abgasemissionen
Erhebliche Reduktion von Schadstoff- und Abgasemissionen.



Solarzellen in Relling
Die Solarzellen sammeln das natürliche Sonnenlicht, welches in den Energiefluss des Schiffs gespiesen wird.

Hauptmotoren und Bugstrahler
Die Hauptmotoren und Bugstrahler benötigen signifikant weniger Treibstoff.



Isolation Glas
Hochisoliertes Glas reduziert Wärmeeintrag im Sommer und Wärmeverlust im Winter.



Wärmerückgewinnung
Die Wärmerückgewinnung verwendet etwa 85% der Abwärme der Motoren.



Kläranlage und Abwasserreinigung
Abwasserreinigung und Kläranlage sind eingebaut.



Luftaufbereitungssystem
Frische Luft wird zu 100% gefiltert und gereinigt durch das bordinterne Luftaufbereitungssystem.



Generatoren
Sämtliche Generatoren erfüllen die Euro-6-Norm.



Batterie-Pakete
Die Batterie-Pakete stellen optimale Lastverteilung bei Energiespitzen sicher und sparen die Energie eines Generators ein.

II

GEMEINSAMER BEITRAG INITIATIVE «CAUSE WE CARE»



Gemeinsam mit der Initiative «Cause We Care» leisten wir tagtäglich unseren Beitrag für mehr Nachhaltigkeit in der Tourismusbranche.

Sie haben während jeder Reisebuchung die Möglichkeit, Ihre Reise mit uns noch nachhaltiger zu gestalten. Dank unseres Partners myclimate können Sie im Rahmen des Programms «Cause We Care» Ihre Reise mit einem Klimaschutzbeitrag buchen. Gleichzeitig unterstützen Sie mit Ihrem Beitrag unsere lokalen Klimaschutzmassnahmen. Als Dank versprechen wir, Ihren Beitrag zu verdoppeln und ebenfalls in Klimaschutzmassnahmen vor Ort oder im Betrieb zu investieren.

ATTRAKTIVE ANGEBOTE FÜR ALLEINREISENDE

Gleiche
Preise für
Allein-
reisende

An Bord unserer Flotte genießen Sie erholsame Tage in angenehmer Gesellschaft. Allein sind Sie an Bord nur, wenn Sie dies ausdrücklich wünschen. Genießen Sie Ihre Ferientage mit zuvorkommendem Service an Bord und kommen Sie mit netten Menschen ins Gespräch – natürlich ohne jegliche Verpflichtung.

Gemeinsam mit anderen Gästen entdecken Sie herrliche Landschaften, Kulturdenkmäler und feine Kulinarik – und dies zu fairen Preisen, die auf die Bedürfnisse von Alleinreisenden abgestimmt sind.

Denn wir bieten auf unseren luxuriösen Schiffen nicht nur Einzelkabinen an: Bei Buchung einer Doppelkabine profitieren Sie zusätzlich von attraktiven Sonderpreisen. Auch verzichten wir beim Grossteil aller angebotenen Reisen ganz auf einen Zuschlag, wodurch Sie komfortabel in einer Doppelkabine zur Einzelnutzung reisen können. Auf anderen Reisen fällt lediglich ein reduzierter Alleinbenutzungszuschlag in Höhe von 50% an. Eine Übersicht der Angebote finden Sie in der Tabelle auf der gegenüberliegenden Seite. Dort sind auch alle Schiffe aufgeführt, die über Einzelkabinen verfügen.

Zögern Sie nicht und buchen Sie noch heute eine Flusskreuzfahrt zu glänzenden Konditionen!



Route	Ohne Zuschlag Alleinbenutzung					Einzelkabinen					Seite		
	MS Thurgau Gold*****	MS Antonio Bellucci*****	MS Edelweiss*****	MS Voyage*****	MS Gloria*****	MS Thurgau Chopin*****	MS Thurgau Florentina*****	MS Douro Spirit*****	MV Fluvius*****	MV Lord of the Highlands*****		RV Mekong Discovery*****	RV Mekong Pearl*****
Basel–Amsterdam–Basel	HD												22
Basel–Nürnberg–Linz v. v.	HD												23
Basel–Holland–Friesland–Basel	HD												24
Basel–Würzburg–Trier–Basel	HD												26
Basel–Boppard–Mainz–Basel	HD												28
Basel(–Strasbourg)–Basel	OD												29
Basel–Speyer–Frankfurt–Basel	HD												30
Basel–Amsterdam–Basel		HD/MD											37
Basel–Namur–Groningen–Basel		HD/MD											38
Basel–Köln–Amsterdam v. v.		HD/MD											42/44
Amsterdam–Middelburg–Amsterdam		HD/MD											43
Basel–Trier–Bernkastel–Basel		HD/MD											45
Basel–Flandern–Holland–Basel		HD/MD											46
Basel–Strasbourg–Basel		OD											48
Basel–Breisach–Strasbourg–Basel		OD											49
Basel–Köln–Amsterdam–Basel			MD										50
Basel–Arnheim–Amsterdam–Basel			MD										51
Basel–Trier–Koblenz–Basel			MD										52
Basel–Cochem–Basel			MD										53
Basel–Würzburg–Nürnberg v. v.			MD										54
Basel(–Colmar)–Strasbourg–Basel			MD										55
Hamburg–Dresden–Prag						HD/OD							74
Prag–Dresden–Berlin						HD/OD							75
Kiel–Hamburg–Berlin v. v.						HD/OD							76
Stralsund–Stettin–Berlin v. v.						HD/OD							77
Berlin–Stettin–Stralsund–Berlin						HD/OD							78
Berlin–Stralsund–Demmin v. v.						HD/OD							80
Basel–Düsseldorf–Berlin						HD/OD							82
Prag–Litoměřice–Mělník–Prag							HD/OD						93
Prag–Mělník–Davle–Prag							HD/OD						94
Porto–Barca d’Alva–Régua–Porto									MD				100
Lyon–Avignon–Arles–Lyon			HD										108
Lyon–Mâcon–Arles–Le Pouzin v. v.			HD										109
Paris–Rouen–Le Havre–Paris				HD									110
Paris–Tournai–Amsterdam v. v.									HD				114
(Edinburgh–) Kyle of Lochalsh									OD				120
Siem Reap–Phnom Penh–Saigon										HD			134
Vientiane–Luang Prabang–Chiang Rai											HD		136

HD Hauptdeck | MD Mitteldeck | OD Oberdeck

Auf folgenden Schiffen bezahlen Sie an ausgewählten Reisedaten nur 50% des Alleinbenutzungszuschlags:

MS Thurgau Prestige, MS Thurgau Saxonia, MS Madeleine und RV Thurgau Ganga Vilas



FLUSSREISEN MIT DER FAMILIE



Flussreisen sind eine ideale Reiseform für Familien. Als Familienunternehmen kennen wir sowohl die Bedürfnisse des Nachwuchses als auch der Eltern oder Grosseltern. Wie schön, wenn mehrere Generationen gemeinsam an Bord sein können! Daher bieten wir während den Schulferien im Sommer und Winter Familienfahrten zu einem familienfreundlichen Paketpreis an. Kinder bis zum Alter von 15 Jahren reisen in Begleitung eines Erwachsenen in derselben Kabine gratis! Ältere Kinder reisen mit einem sensationellen Rabatt von 70% in derselben Kabine.

14

Sommerferien mit der Familie
BASEL-AMSTERDAM-BASEL
MS EDELWEISS ✨ ✨ ✨ ✨ ✨



10-tägiges Familienangebot

Unsere Ausflugsideen

TOY MUSEUM IN RÜDESHEIM
BURGERS' ZOO UND SAFARIPARK
KRONENBURGERPARK NIJMEGEN
WASSERTAXI FAHREN IN ROTTERDAM
5D FLUGERLEBNIS IN AMSTERDAM
TIGER & TURTLE – ACHTERBAHN
MINIATURWELT IN BADEN-BADEN

Reisedatum 2024
22.07.–31.07.



Familienzeit auf dem Rhein
BASEL-FRANKFURT-BASEL
MS THURGAU GOLD ✨ ✨ ✨ ✨ ✨



5-tägiges Familienangebot

Unsere Ausflugsideen

SEALIFE IN SPEYER
**ABENTEUERSPIELPLATZ RIEDER-
WALD UND FRANKFURTER ZOO**
**TOCCARION – EINE MUSIKALISCHE
SCHATZSUCHE FÜR KINDER VON
5-12 JAHRE IN BADEN-BADEN**

Reisedatum 2024
25.12.–29.12.



Inbegriffene Leistungen

- Kreuzfahrt in gebuchter Kategorie
- Vollpension an Bord (abgestimmte Menüs für die Kinder)
- 2 x pro Reise: Essen mit der Nanny nach Voranmeldung an der Rezeption
- Znünibag
- Kinderbetreuung an Bord zu ausgeschriebenen Zeiten. Am Vormittag und Nachmittag jeweils max. 2 Stunden (Mindestalter Kinder 4 Jahre)
- Thurgau Travel Kreuzfahrtleitung
- Audio-Set bei allen Ausflügen

Nicht inbegriffen: An-/Rückreise zum/vom Schiff, Versicherungen (Details Seite 169), Ausflüge, Getränke, Trinkgelder (Empfehlung € 7–10 p.P./ Tag), Auftragspauschale (entfällt bei Buchung über thurgautravel.ch)

Weitere Details zu diesen Reisen finden Sie online

REISEERLEBNISSE

AUSFLÜGE BY THURGAU TRAVEL



Ausflugspaket

Sie haben die Möglichkeit, das Ausflugspaket mit unseren für Sie liebevoll zusammengestellten Ausflugsempfehlungen vorab zu buchen. Bei der Vorausbuchung während Ihrer Reisebuchung profitieren Sie von einem Preisvorteil von 10 % im Gegensatz zur Einzelbuchung und ein freier Platz ist Ihnen auf den im Paket enthaltenen Ausflügen ebenfalls garantiert. Einzelausflüge sind je nach Verfügbarkeit an Bord buchbar.

«Mix & Match» Wahlmöglichkeiten im Ausflugspaket

Für Reisende, denen bestimmte Ausflugsziele bereits bekannt sind oder welche das persönliche Reiseerlebnis individualisieren möchten, bieten wir bei ausgewählten Reisen die Möglichkeit, alternative Ausflüge zu buchen, welche zeitgleich zu den Paketausflügen stattfinden. Diese erkennen Sie jeweils an der kleinen Ziffer ⁽³⁾ in der Reisebeschreibung.

Fakultative Ausflüge

An manchen Orten stehen Ihnen zusätzlich fakultative Ausflüge zur Verfügung. So kann es beispielsweise sein, dass Sie am Vormittag den Ausflug mitmachen, welcher in Ihrem Ausflugspaket inkludiert ist. Und am Nachmittag ergänzt der fakultative Ausflug den Destinationsbesuch und intensiviert die Erkundung dadurch noch mehr.

Individuelle Ausflüge

An vielen Häfen ist es möglich, Erkundungen auf eigene Faust durchzuführen. An Orten, bei denen das Schiff jedoch nur wenige Minuten hält, um Ausflugs Gäste von und an Bord zu lassen, ist dies jedoch in der Regel nicht möglich.

Gut zu wissen

Bei allen Ausflügen steht Ihnen ein persönliches Audiogerät zur Verfügung. Mit diesem bestimmen Sie, wie laut Sie die einzelnen Beiträge mithören möchten, und Sie können ebenfalls Ihre individuelle Laufgeschwindigkeit frei wählen. Sich ein wenig länger als die Gruppe bei einer Sehenswürdigkeit oder einem Exponat aufhalten? Kein Problem – die Reichweite der Audiogeräte ist gross genug.



Koblenz – Erkundungen auf eigene Faust



Ausflüge by Thurgau Travel

FÜR VIELFÄLTIGE FLUSSREISEN THEMENREISEN



Bei uns finden Sie eine grosse Auswahl an Themenreisen, bei welchen wir die schönsten Reiseziele entlang der Wasserwege Europas mit besonderen Themen verknüpfen.

Achten Sie bei unseren Reiseausschreibungen auf die abgebildeten Piktogramme, welche Sie auf die entsprechenden Themenreisen hinweisen.

Genuss und Erholung

Sie lieben feines Essen sowie gute Getränke und probieren gerne Neues aus? Eine Flussreise auf den schönsten Flüssen Europas lässt Sie neue Orte und Regionen mit lokalen Gaumenfreuden entdecken. Tauchen Sie ein in die kulinarischen Facetten entlang der Donau, des Rheins sowie der Mosel und erleben Sie während der entschleunigenden Flussreise eine erholsame Zeit mit Ihren Liebsten.

Kultur und Unterhaltung

Seit jeher pulsiert in Städten, die an Flüssen liegen, das Leben. Lassen Sie sich von der vielseitigen Kultur und den damit verbundenen Bräuchen verzaubern. Morgenstrich, märchenhafte Schlösser und Burgen, Einblick in die Geschichte verschiedener Städte und mitreissende Bordunterhaltung lassen Ihre Flussreise einmalig werden.

Aktiv und Velo

Schiff und Velo – die perfekte Ergänzung: Ihr Flusskreuzfahrtschiff fungiert als schwimmendes Hotel und Ihr Velo als Transportmittel, um malerische Landschaften, idyllische Städte sowie Sehenswürdigkeiten im eigenen Tempo abseits der Touristenpfade zu entdecken. Auch begeistern unsere Aktivreisen mit abwechslungsreichen und geführten Wanderungen und vielfältigen Aktiv-Programmen. Lernen Sie so die wunderschönen Regionen am Ufer der befahrenen Flüsse auf eine neue Art und Weise kennen. Ein erfrischendes Getränk und entspannende Stunden auf dem Sonnendeck sorgen zudem für die nötige Erholung an Bord.

Adventsreisen

Bummeln Sie durch die im weihnachtlichen Glanz erstrahlenden Altstädte mit ihren vielseitigen Einkaufsmöglichkeiten, schimmerndem Kerzenlicht und prunkvollem Weihnachtsschmuck. Geniessen Sie die besondere Atmosphäre der zauberhaft dekorierten Weihnachtsmärkte und Städte entlang von Rhein, Main, Elbe oder Havel bei einem wärmenden Glühwein und lecker duftenden Köstlichkeiten. Gönnen Sie sich eine willkommene Abwechslung zum hektischen Alltag und ein paar erholsame Tage während der Vorweihnachtszeit.





RHEIN UND NEBENFLÜSSE



18

«Die Rhein-Flussreise von Basel nach Amsterdam und zurück war «mega Hammer» und kann nur empfohlen werden. Das Ausflugsangebot war vollkommen interessant, vor allem der Keukenhof in Lisse mit seiner Tulpenpracht – und wie immer top organisiert. So nettes, jederzeit hilfsbereites Personal kann man suchen. Grosses Kompliment auch an die hervorragende Küche – was da alles hingezaubert wurde ist schlicht ein Traum und unser Kellner kann kaum übertroffen werden.»

Gertrud und René M.
Basel–Amsterdam–Basel

«Wir durften eine wunderbare Zeit an Bord verbringen. Alle waren sehr freundlich und nett und die Thurgau Travel Reiseleitung super gut. Die Ausflüge der 15-tägigen Flandern-Reise auf Rhein, IJsselmeer und Maas waren vielfältig und sehr gut organisiert.»

Beatrice und Hubert A.
Basel–Flandern–Holland–Friesland–Basel





Foto: Amsterdam

GEHEIMTIPPS

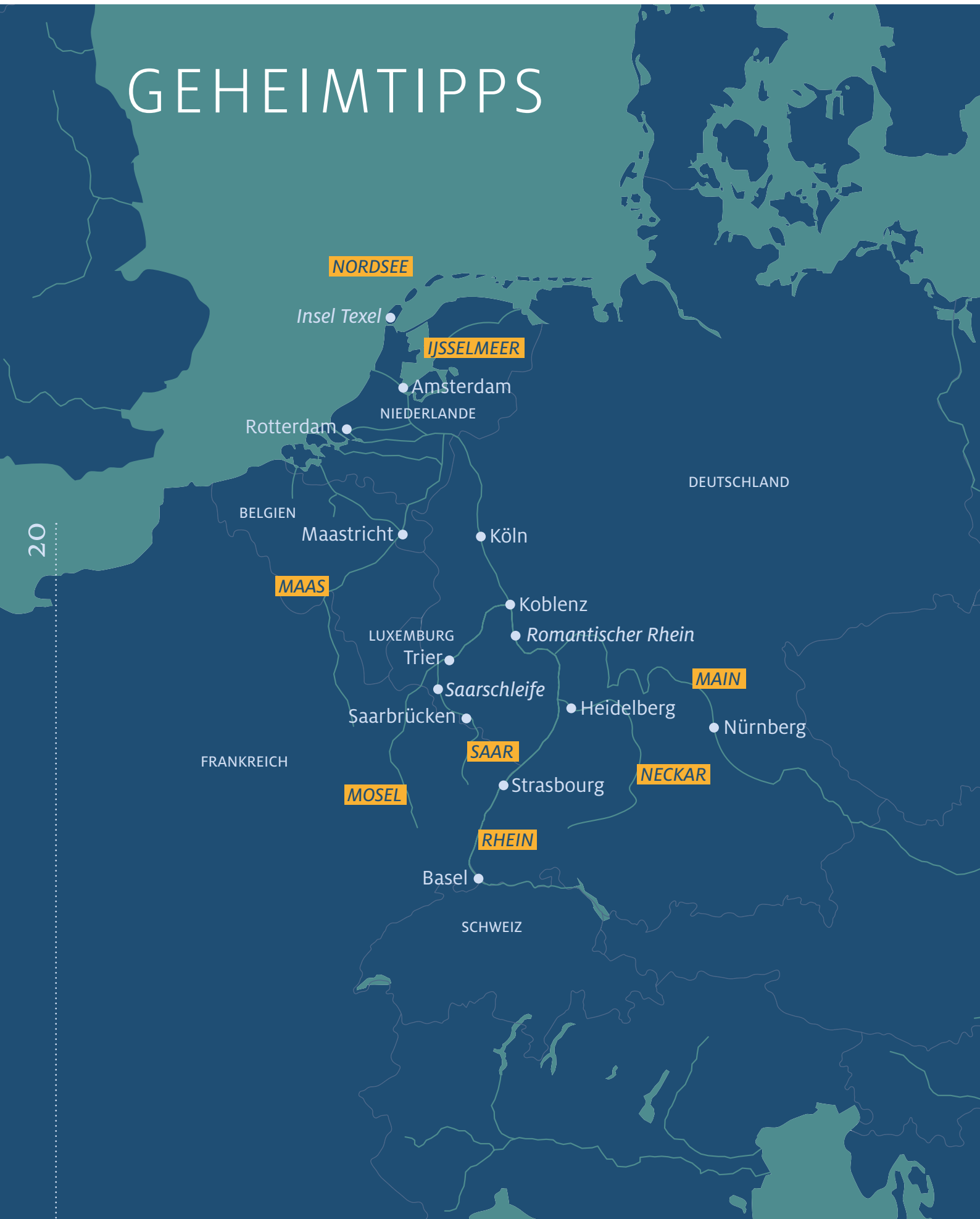

NORDSEE

Insel Texel

IJSELMEER

Amsterdam

NIEDERLANDE

Rotterdam

DEUTSCHLAND

BELGIEN

Maastricht

Köln

MAAS

Koblenz

Romantischer Rhein

LUXEMBURG

Trier

Saarschleife

Saarbrücken

Heidelberg

MAIN

Nürnberg

FRANKREICH

SAAR

Strasbourg

NECKAR

MOSEL

RHEIN

Basel

SCHWEIZ



STRASBOURG

Vertreten Sie sich im «Parc de l'Orangerie», dem grössten und ältesten Park Strassbourgs, die Beine und besuchen Sie den Pavillon Joséphine, wo einst die gleichnamige Kaiserin ihre Orangenbäume anlegte.

RHEIN



COCHEM

Neben der bekannten Reichsburg bietet Cochem auch kulinarische Highlights. Direkt am Moselufer finden Sie die historische Senfmühle aus dem Jahr 1810. Wie wäre es mit einem leckeren Mitbringsel? Der Gourmet-Senf nach Jahrhunderte altem Rezept garantiert ein Gaumenschmaus.

MOSEL



METTLACH

In über 42 Metern Höhe erleben Sie bei Mettlach einen imposanten Ausblick über das Tal der Saarschleife, bei klarer Sicht bis zu den französischen Vogesen.

SAAR



MILTENBERG

Die Altstadt in Miltenberg am Main zählt über 100 denkmalgeschützte Fachwerkhäuser. Die Stadt lässt sich hervorragend zu Fuss erkunden und so kommen Sie bequem an wunderschönen Plätzen wie dem Marktplatz oder dem Schwarzviertel vorbei.

MAIN

9 Tage ab CHF 1440

Rabatt von CHF 700 bereits abgezogen

KEUKENHOF IN VOLLER BLÜTE
UNESCO-WELTKULTURERBE
WINDMÜHLEN VON KINDERDIJK
IMPOSANTER WELTHAFEN
ROTTERDAM



Luxuriöse Rhein-Kreuzfahrt BASEL-ROTTERDAM-AMSTERDAM-BASEL

22

- 1. TAG** BASEL Individuelle Anreise nach Basel. Einschiffung ab 15:00 Uhr. Um 16:00 Uhr heisst es «Leinen los!».
- 2. TAG** SPEYER Am Nachmittag Ankunft in Speyer. Ausflug⁽¹⁾ nach Heidelberg mit Schlossbesichtigung. Weiterfahrt nach Köln.
- 3. TAG** KÖLN Das Schiff passiert am frühen Morgen erstmals die malerische Loreley-Strecke. Nach dem Mittagessen Ankunft in Köln. Rundgang⁽¹⁾ durch die Domstadt oder nehmen Sie an einer Kölner Riechtour⁽³⁾ teil. Weiterfahrt Richtung Niederlande.
- 4. TAG** DORDRECHT-ROTTERDAM Vormittags Ausflug⁽¹⁾ zu den berühmten Windmühlen von Kinderdijk. Der Komplex aus dem 18. Jahrhundert zählt zum UNESCO-Weltkulturerbe. Am Nachmittag Rundfahrt⁽²⁾ durch Rotterdam mit Besuch des Euromasts.
- 5. TAG** AMSTERDAM Ausflug⁽¹⁾ zum Keukenhof mit seiner weltweit einmaligen Blütenpracht (gilt für die Abreisedaten 06.04. bis 08.05.2024). An Abreisedaten ohne Keukenhof (ab 01.06.2024) findet ein Besuch⁽¹⁾ des Reichsmuseums statt. Alternativ lernen Sie Amsterdam bei einem kulinarischen Rundgang⁽³⁾ besser kennen. Romantische Grachtenfahrt⁽²⁾ am frühen Abend.
- 6. TAG** DUISBURG-DÜSSELDORF Schifffahrt durch das Ruhrgebiet. Ab Duisburg Ausflug⁽¹⁾ zum Gasometer Oberhausen. Für individuelle Besichtigungen in Düsseldorf ist ein Transfer⁽³⁾ organisiert. Gegen Abend Wiedereinschiffung der Ausflugsteilnehmer:innen in Düsseldorf und Weiterfahrt nach Koblenz.
- 7. TAG** KOBLENZ Ankunft in Koblenz und Rundgang⁽¹⁾ mit Besuch der Festung Ehrenbreitstein oder erkunden Sie die Stadt auf eigene Faust. Lauschen Sie während der Weiterfahrt den Ausführungen eines Einheimischen über die einzigartige Kulturlandschaft während der Passage des «Romantischen Rheins».
- 8. TAG** SCHWARZWALD Ab Plittersdorf Ausflug⁽¹⁾ in den Schwarzwald oder Transfer⁽³⁾ nach Baden-Baden. Wiedereinschiffung der Ausflugsteilnehmer:innen in Kehl.
- 9. TAG** BASEL Ausschiffung und individuelle Heimreise.

Themenreisen

«Genuss der Sinne» + CHF 570 p.P.
Informationen auf Seite 16

Abreisedaten: 08.05. | 26.08. | 19.09.

«Aktiv-Flussreise» + CHF 455 p.P.
Informationen auf Seite 16

Abreisedatum: 11.09.

MS Thurgau Gold

Schiffsbeschreibung auf Seite 144

Reisedaten 2024 Es het solangs het Rabatt

06.04.–14.04.	700 ⁽⁷⁾	18.08.–26.08.	500
14.04.–22.04.	600 ⁽⁷⁾	26.08.–03.09.	500
22.04.–30.04.	500 ⁽⁷⁾	03.09.–11.09.	500
30.04.–08.05.	500 ⁽⁷⁾	11.09.–19.09.	500
08.05.–16.05.	500 ⁽⁷⁾	19.09.–27.09.	500
01.06.–09.06.	500		

⁽⁷⁾ Mit Keukenhof

Unsere Leistungen

- Kreuzfahrt in gebuchter Kategorie
- Vollpension an Bord
- Thurgau Travel Kreuzfahrtsleitung
- Audio-Set bei allen Ausflügen

Alle Inklusivleistungen auf Seite 6

Preise pro Person in CHF (vor Rabattabzug)

2-Bettkabine Hauptdeck Standard hinten	2140
2-Bettkabine Hauptdeck Standard	2240
2-Bettkabine MD Sup. hinten, Infinity-Balkon	2740
2-Bettkabine MD Supérieur, Infinity-Balkon	2840
2-Bettkabine OD Del. hinten, Infinity-Balkon	2940
2-Bettkabine OD Deluxe, Infinity-Balkon	3040
Gold Suite OD (ca. 23 m ²), Infinity-Balkon ⁽⁵⁾	3840
Zuschlag Alleinbenutzung Hauptdeck ⁽⁶⁾	0
Zuschlag Alleinbenutzung Mitteldeck	890
Zuschlag Alleinbenutzung Oberdeck	990
Ausflugspaket (7 Ausflüge)	345
Getränkpaket (Details Seite 7)	256

⁽⁵⁾ Nicht zur Alleinbenutzung möglich

⁽⁶⁾ Limitierte Kabinenzahl ohne Zuschlag, regulärer Preis auf Anfrage

Nicht inbegriffen: An-/Rückreise zum/vom Schiff, Versicherungen (Details Seite 169), Ausflüge, Getränke, Passagiergebühr Amsterdam, Trinkgelder (Empfehlung € 5–10 p. P./Tag), Auftragspauschale (entfällt bei Buchung über thurgautravel.ch)



Windmühlen, Kinderdijk



Erasmus-Brücke, Rotterdam

⁽¹⁾ Im Ausflugspaket enthalten, vorab buchbar | ⁽²⁾ Fak. Ausflug nur an Bord buchbar | ⁽³⁾ Alternativer Ausflug an Bord buchbar
Programmänderungen vorbehalten

10 Tage ab CHF 1640

Rabatt von CHF 900 bereits abgezogen

**KAISER- UND BISCHOFSTADT
BAMBERG**
FRANKFURTS SKYLINE
DREI-FLÜSSE-STADT PASSAU



Flussspektakel auf Rhein, Main und Donau
NEU BASEL-NÜRNBERG-PASSAU-LINZ

- 1. TAG **BASEL** Individuelle Anreise nach Basel. Einschiffung ab 15:00 Uhr und um 16:00 Uhr heisst es «Leinen los!».
- 2. TAG **KEHL/STRASBOURG** Spaziergang⁽²⁾ durch die elsässischen Weinberge mit Weinprobe. Am Mittag geht die Flussfahrt weiter Richtung Frankfurt.
- 3. TAG **FRANKFURT** Morgens Ankunft in Frankfurt. Zeit zur freien Verfügung oder unterhaltsamer Rundgang⁽¹⁾ durch die Finanzmetropole.
- 4. TAG **WERTHEIM** Rundgang⁽¹⁾ durch die Stadt Wertheim mit Besuch des Glasmuseums mit wertvollen Exponaten vom Luxusglas bis zu Ausstellungsstücken aus der Antike. Alternativ Führung⁽³⁾ durch die Ruine der Burg Wertheim.
- 5. TAG **WÜRZBURG** Transfer⁽¹⁾ in die Innenstadt mit Besuch der bischöflichen Residenz (UNESCO-Weltkulturerbe) und anschliessendem Rundgang durch die Innenstadt. Alternativ haben Sie die Möglichkeit, sich für eine Kellerführung⁽³⁾ mit erstklassiger Weinprobe in einem der drei besten Weinkeller in Würzburg zu entscheiden.
- 6. TAG **BAMBERG** Ankunft in Bamberg und Besichtigung⁽¹⁾ der alten Kaiser- und Bischofsstadt. Alternativ Ausflug⁽³⁾ zum Schloss Seehof, einer ehemaligen Sommerresidenz aus dem 15. Jahrhundert.
- 7. TAG **NÜRNBERG** Rundfahrt/-gang⁽¹⁾ durch Nürnberg mit seinen vielen Baudenkmälern. Vortrag über den Main-Donau-Kanal und dessen Geschichte und Technik.
- 8. TAG **REGENSBURG** Fahrt⁽¹⁾ mit dem Ausflugsboot zum Donaudurchbruch bei Kehlheim und zum Kloster Weltenburg. Am Nachmittag Zeit zur freien Verfügung.
- 9. TAG **PASSAU-LINZ** Ankunft in Passau und Rundgang⁽²⁾ durch die Altstadt mit anschliessender Bierprobe. Am Mittag Weiterfahrt Richtung Linz. Lassen Sie den letzten Abend in der Landeshauptstadt Oberösterreichs ausklingen.
- 10. TAG **LINZ-ST.MARGRETHEN/ZÜRICH** Ausschiffung nach dem Frühstück und Busrückfahrt in die Schweiz. Ankunft St.Margrethen Bahnhofplatz ca. 16:15 Uhr und Zürich Flughafen ca. 17:45 Uhr. Individuelle Heimreise.

LINZ-BASEL
Gleiche Reise in umgekehrter Reihenfolge.



MS Thurgau Gold ⚡⚡⚡⚡

Schiffsbeschreibung auf Seite 144

Reisedaten 2024 Es het solangs het Rabatt

Basel-Linz	Linz-Basel
05.10.-14.10. 700	14.10.-23.10. 900

Unsere Leistungen

- Kreuzfahrt in gebuchter Kategorie
- Vollpension an Bord
- Bustransfer Linz-St.Margrethen/Zürich oder v.v.
- Mittagessen während der Busfahrt
- Thurgau Travel Kreuzfahrtleitung
- Audio-Set bei allen Ausflügen

Alle Inklusivleistungen auf Seite 6

Preise pro Person in CHF (vor Rabattabzug)

2-Bettkabine Hauptdeck Standard hinten	2540
2-Bettkabine Hauptdeck Standard	2640
2-Bettkabine MD Sup. hinten, Infinity-Balkon	3240
2-Bettkabine MD Superieur, Infinity-Balkon	3340
2-Bettkabine OD Del. hinten, Infinity-Balkon	3440
2-Bettkabine OD Deluxe, Infinity-Balkon	3540
Gold Suite OD (ca. 23 m²), Infinity-Balkon ⁽⁵⁾	4440
Zuschlag Alleinbenutzung Hauptdeck ⁽⁶⁾	0
Zuschlag Alleinbenutzung Mitteldeck	990
Zuschlag Alleinbenutzung Oberdeck	1090
Ausflugspaket (6 Ausflüge)	235
Getränkpaket (Details Seite 7)	288
Zuschlag Bahnfahrt 2. Klasse	ab 95

⁽⁵⁾ Nicht zur Alleinbenutzung möglich

⁽⁶⁾ Limitierte Kabinenanzahl ohne Zuschlag, regulärer Preis auf Anfrage

Nicht inbegriffen: An-/Rückreise nach/von Basel und Zürich/St.Margrethen, Versicherungen (Details Seite 169), Ausflüge, Getränke, Trinkgelder (Empfehlung € 5-10 p.P./Tag), Auftragspauschale (entfällt bei Buchung über thurgautravel.ch)

⁽¹⁾ Im Ausflugspaket enthalten, vorab buchbar | ⁽²⁾ Fak. Ausflug nur an Bord buchbar | ⁽³⁾ Alternativer Ausflug an Bord buchbar
Programmänderungen vorbehalten | Wegen niedriger Brückenhöhen kann das Sonnendeck vom 3. bis 8. Tag nur eingeschränkt genutzt werden.



Auf Rhein, IJsselmeer und Maas BASEL-HOLLAND-FRIESLAND-FLANDERN-BASEL

24

Entspannt und komfortabel jede Menge Städte und Natur erleben: Diese 15-tägige Flussreise auf dem Rhein, den Wasserwegen der Niederlande und Belgien verbindet Sightseeing mit Natur, Genuss und Erlebnis. Ob charmante belgische Städte, eine Amsterdam-Besichtigung, Natur pur auf der Insel Texel, eine Weinverkostung in Baden-Baden oder vieles mehr – auf dieser luxuriösen Flusskreuzfahrt an Bord des neuen Flaggschiffs MS Thurgau Gold werden Sie jeden Moment genießen!

- 1. TAG BASEL**
Individuelle Anreise nach Basel. Einschiffung ab 14:00 Uhr. Um 15:00 Uhr heisst es «Leinen los!».
- 2. TAG FLUSSTAG**
Gemütliche Schifffahrt entlang des Rheins und Entspannung an Bord. Am Abend Passage «Romantischer Rhein».
- 3. TAG NIJMEGEN**
Rundgang⁽¹⁾ durch die Hansestadt Nijmegen, eine der ältesten Städte der Niederlande mit bezaubernden Gebäuden. Alternativ Ausflug⁽³⁾ ins Freilichtmuseum Arnhem.
- 4. TAG AMSTERDAM**
Ausflug⁽²⁾ zum Keukenhof mit seiner einmaligen Blütenpracht (gilt für das Abreisedatum 23.03.2024). Am Abreisedatum 18.05.2024 findet ein Ausflug⁽²⁾ zur Insel Marken statt. Nach dem Mittag haben Sie Zeit, Amsterdam individuell zu erkunden. Abends romantische Grachtenfahrt⁽²⁾ durch das historische Zentrum.
- 5. TAG KAMPEN-ENKHUIZEN**
Rundgang⁽¹⁾ Kampen mit Besuch einer traditionsreichen Tabakfabrik. Alternativ Ausflug⁽³⁾ nach Giethoorn im faszinierenden Naturschutzgebiet. Ankunft in EnkhuiZEN und Zeit zur freien Verfügung.
- 6. TAG ENKHUIZEN-DEN HELDER**
Fahrt über das Wattenmeer und das IJsselmeer nach Den Helder. Ausflug⁽¹⁾ zur Insel Texel und Besuch der ältesten Seehundeauffangstation. Die Insel wird von zahlreichen Vogelarten belebt und gilt als Naturparadies. Nach dem Abendessen werden Sie an Bord von einem Seemannschor musikalisch unterhalten.



Insel Texel



Antwerpen

15 Tage ab CHF 2690

Rabatt von CHF 1300 bereits abgezogen

MALERISCHES MAASTRICHT
BEEINDRUCKENDE DELTAWERKE
SEEHUNDEAUFFANGSTATION
AUF DER INSEL TEXEL



Gent



Deltawerke



- 7. TAG FLUSSTAG**
Geniessen Sie die Schifffahrt auf den Wasserwegen der Niederlande.
- 8. TAG MIDDELBURG**
Ausflug⁽¹⁾ zu den mächtigen Deltawerken. Alternativ Rundgang⁽³⁾ durch Veere mit Verkostung von Austern. Nachmittags Rundgang⁽²⁾ durch Middelburg, der Hauptstadt der Provinz Zeeland.
- 9. TAG GENT**
Transfer⁽¹⁾ nach Gent mit Grachtenfahrt und anschliessender Bierdegustation in einer lokalen Bierbrauerei. Alternativ Tagesausflug⁽³⁾ «Gent und Brügge».
- 10. TAG ANTWERPEN**
Rundfahrt/-gang⁽¹⁾ durch Antwerpen. Die Hafenstadt erlebte im 16. Jahrhundert ihre Blütezeit und ist heute wichtigster Diamant-Handelsplatz der Welt.
- 11. TAG MAASTRICHT**
Rundgang⁽¹⁾ durch Maastricht mit seinen malerischen Gassen, altherwürdigen Kirchen, hübschen Plätzen mit belebten Cafés, Kunstgalerien und Antiquitätenläden. Alternativ beeindruckende Untergroundführung⁽³⁾ in Maastricht. Weiterfahrt auf der Maas während des Mittagessens.
- 12. TAG DÜSSELDORF**
Rundgang⁽¹⁾ durch die Messe- und Modemetropole Düsseldorf mit mondäner Einkaufsstrasse «Kö» und schöner Rheinpromenade.
- 13. TAG BRAUBACH**
Ausflug⁽²⁾ zur Marksburg. Lauschen Sie den Ausführungen eines Einheimischen während der Passage des «Romantischen Rheins».
- 14. TAG BADEN-BADEN**
Ab Plittersdorf Ausflug⁽¹⁾ zum Weingut «Schloss Neuweier» in Baden-Baden mit Verkostung regionaler Weine. Alternativ Transfer⁽³⁾ nach Baden-Baden für eigene Erkundungen. Wiedereinschiffung der Ausflugsteilnehmer:innen in Kehl.
- 15. TAG BASEL**
Ausschiffung nach dem Frühstück und individuelle Heimreise.

MS Thurgau Gold ❄️❄️❄️❄️

Schiffsbeschreibung auf Seite 144

Reisedaten 2024 Es het solangs het Rabatt

23.03.–06.04. 1300⁽⁷⁾ 18.05.–01.06. 1000⁽⁷⁾
⁽⁷⁾ Mit Keukenhof

Unsere Leistungen

- Kreuzfahrt in gebuchter Kategorie
- Vollpension an Bord
- Thurgau Travel Kreuzfahrtleitung
- Audio-Set bei allen Ausflügen

Alle Inklusivleistungen auf Seite 6

Preise pro Person in CHF (vor Rabattabzug)

2-Bettkabine Hauptdeck Standard hinten	3990
2-Bettkabine Hauptdeck Standard	4190
2-Bettkabine MD Sup. hinten, Infinity-Balkon	4990
2-Bettkabine MD Superieur, Infinity-Balkon	5290
2-Bettkabine OD Del. hinten, Infinity-Balkon	5390
2-Bettkabine OD Deluxe, Infinity-Balkon	5690
Gold Suite OD (ca. 23 m ²), Infinity-Balkon ⁽⁵⁾	6790
Zuschlag Alleinbenutzung Hauptdeck ⁽⁶⁾	0
Zuschlag Alleinbenutzung Mitteldeck	1690
Zuschlag Alleinbenutzung Oberdeck	1890
Ausflugspaket (9 Ausflüge)	435
Getränkpaket (Details Seite 7)	448

⁽⁵⁾ Nicht zur Alleinbenutzung möglich

⁽⁶⁾ Limitierte Kabinenanzahl ohne Zuschlag, regulärer Preis auf Anfrage

Nicht inbegriffen: An-/Rückreise zum/vom Schiff, Versicherungen (Details Seite 169), Ausflüge, Getränke, Passagiergebühr Amsterdam, Trinkgelder (Empfehlung € 5–10 p.P./Tag), Auftragspauschale (entfällt bei Buchung über thurgautravel.ch)



Giethoorn



Brügge

Programmänderungen vorbehalten



Flusstrio auf Rhein, Main und Mosel BASEL-WÜRZBURG-TRIER-BASEL

Natur und Kultur pur! Das und viel Komfort bietet die 12-tägige Reise an Bord des 5-Sterne-Luxusschiffs MS Thurgau Gold auf den Flüssen Rhein, Main und Mosel. Der geheimnisumwitterte Loreley-Felsen des «Romantischen Rheins» und die bezaubernde Mosel mit ihren steilen Weinbergen und charmanten Orten faszinieren. Viel über Geschichte und Kultur erfahren Sie bei den Besichtigungen der jüdischen Monumente in Worms, dem Gutenberg-Museum in Mainz oder der berühmten «Porta Nigra» in Trier. Selbstverständlich ist der Wein bzw. der Weinanbau ein steter Begleiter der Flussreise, so beim Besuch des riesigen Kellergewölbes in Traben-Trarbach oder bei einer Degustation elsässischer Weine.

- 1. TAG BASEL**
Individuelle Anreise nach Basel. Einschiffung ab 15:00 Uhr. Um 16:00 Uhr heisst es «Leinen los!».
- 2. TAG FLUSSTAG**
Schiffahrt entlang des Rheins. Geniessen Sie die Annehmlichkeiten an Bord.
- 3. TAG MILTENBERG**
Geniessen Sie die Flussfahrt auf dem Main. Rundgang⁽¹⁾ in Miltenberg mit Brauhausbesichtigung oder alternativ Ausflug⁽²⁾ zum Wasserschloss Mespelbrunn.
- 4. TAG WÜRZBURG**
Ankunft in Würzburg und Transfer⁽¹⁾ in die Innenstadt mit Besuch der bischöflichen Residenz. Anschliessend Rundgang durch die Altstadt mit ihren zahlreichen Baudenkmalern. Sie können sich auch für einen Ausflug⁽²⁾ nach Rothenburg ob der Tauber entscheiden.
- 5. TAG WERTHEIM**
Rundgang⁽¹⁾ durch Wertheim mit der reizvollen Altstadt und Besuch des Glasmuseums mit wertvollen Exponaten oder Sie wählen den Ausflug⁽²⁾ zum Kloster Bronnbach. Weiterfahrt am Mittag Richtung Mainz.
- 6. TAG MAINZ**
Ankunft in Mainz am späteren Morgen. Auf dem Rundgang⁽¹⁾ wandeln Sie auf den Spuren Johannes Gutenbergs



Rothenburg ob der Tauber



Weinkellergewölbe «Unterwelt»



Moselschleife



Gutenberg-Museum, Mainz

TRIER, ÄLTESTE STADT DEUTSCHLANDS

UNESCO-WELTKULTURERBE RESIDENZ WÜRZBURG

WEINKELLERGEWÖLBE «UNTERWELT» TRABEN-TRARBACH



durch die Stadt und besuchen das Gutenberg-Museum. Oder Sie haben die Möglichkeit, an einer Führung durch die Sektkellerei Kupferberg⁽³⁾ teilzunehmen. Am Nachmittag Zeit für Erkundungen auf eigene Faust.

7. TAG TRABEN-TRARBACH

Fahrt entlang der bezaubernden Uferlandschaften der Mosel. Ankunft in der Wein- und Jugendstilstadt Traben-Trarbach. Beim Besuch⁽¹⁾ des teils mehrstöckigen und hunderte Meter langen Kellergewölbes, der sogenannten «Unterwelt», tauchen Sie in die Geschichte des Weinhandels ein. Eine genussvolle Weinverkostung rundet den Ausflug ab.

8. TAG TRIER

Rundfahrt/-gang⁽¹⁾ durch Trier mit der berühmten «Porta Nigra». Geniessen Sie die Schifffahrt und die Aussicht auf die vorüberziehende Flusslandschaft.

9. TAG RÜDESHEIM

Morgens Passage des «Romantischen Rheins». Am Nachmittag Ankunft in Rüdesheim. Fahrt mit dem Winzerexpress (inkl.) und Zeit zur freien Verfügung.

10. TAG RÜDESHEIM-WORMS

Am frühen Morgen legt das Schiff ab und nimmt Kurs auf Worms. Während eines Rundgangs⁽²⁾ lernen Sie die jüdische Geschichte der Stadt kennen und besuchen eindrucksvolle jüdische Monumente (UNESCO-Weltkulturerbe).

11. TAG KEHL

Während der Weingutbesichtigung⁽¹⁾ am Nachmittag erfahren Sie viel Wissenswertes über die Weinregion und verkosten lokale Weine aus dem Elsass.

12. TAG BASEL

Ausschiffung nach dem Frühstück und individuelle Heimreise.



Miltenberg



Wasserschloss Mespelbrunn

MS Thurgau Gold

Schiffsbeschreibung auf Seite 144

Reisedaten 2024 Es het solangs het Rabatt

15.06.–26.06.	900	19.07.–30.07.	900
08.07.–19.07.	1000	30.07.–10.08.	800

Unsere Leistungen

- Kreuzfahrt in gebuchter Kategorie
- Vollpension an Bord
- Fahrt mit Winzerexpress in Rüdesheim
- Thurgau Travel Kreuzfahrtleitung
- Audio-Set bei allen Ausflügen

Alle inklusivleistungen auf Seite 6

Preise pro Person in CHF (vor Rabattabzug)

2-Bettkabine Hauptdeck Standard hinten	3090
2-Bettkabine Hauptdeck Standard	3190
2-Bettkabine MD Sup. hinten, Infinity-Balkon	3890
2-Bettkabine MD Superieur, Infinity-Balkon	4090
2-Bettkabine OD Del. hinten, Infinity-Balkon	4190
2-Bettkabine OD Deluxe, Infinity-Balkon	4290
Gold Suite OD (ca. 23 m ²), Infinity-Balkon ⁽⁵⁾	5190
Zuschlag Alleinbenutzung Hauptdeck ⁽⁶⁾	0
Zuschlag Alleinbenutzung Mitteldeck	1390
Zuschlag Alleinbenutzung Oberdeck	1490
Ausflugspaket (7 Ausflüge)	285
Getränkpaket (Details Seite 7)	352

⁽⁵⁾ Nicht zur Alleinbenutzung möglich

⁽⁶⁾ Limitierte Kabinenanzahl ohne Zuschlag, regulärer Preis auf Anfrage

Nicht inbegriffen: An-/Rückreise zum/vom Schiff, Versicherungen (Details Seite 169), Ausflüge, Getränke, Trinkgelder (Empfehlung € 5–10 p.P./Tag), Auftragspauschale (entfällt bei Buchung über thurgautravel.ch)

5 Tage ab CHF 790

Rabatt von CHF 300 bereits abgezogen

MAINZ – GEBURTSSTADT DES BUCHDRUCKS

DOMSTADT SPEYER

PRUNKVOLLE HERRENHÄUSER DER KUNSTSTADT BADEN-BADEN



Luxuriöse Kurzfahrt auf dem Rhein BASEL–BOPPARD–MAINZ–BASEL

28

1. TAG

BASEL

Individuelle Anreise nach Basel. Einschiffung ab 15:00 Uhr. Um 16:00 Uhr heisst es «Leinen los!».

2. TAG

SPEYER

Schiffahrt entlang des Rheins und Entspannung an Bord. Nach dem Mittagessen Ankunft in Speyer. Während des Rundgangs⁽¹⁾ erfahren Sie Wissenswertes über die pfälzische Kaiserstadt. Alternativ lernen Sie bei einem mitreissenden Rundgang⁽³⁾ mehr über die jüdische Vergangenheit der Stadt. Abends Fahrt Richtung Boppard.

3. TAG

BOPPARD–MAINZ

Fahrt entlang des «Romantischen Rheins» mit der vielbesungenen Loreley. Auf dem Rundgang⁽¹⁾ am Nachmittag wandeln Sie auf den Spuren Johannes Gutenbergs durch die Geburtsstadt des Buchdrucks. Der Besuch des Gutenberg-Museums lädt Sie zu einer einzigartigen Reise durch die Buch-, Druck- und Schriftgeschichte ein. Wenn Sie sich mehr für das kulinarische Mainz interessieren, empfehlen wir Ihnen einen Weinrundgang⁽³⁾ mit genussvoller Weinprobe.

4. TAG

BADEN-BADEN

Nach der Ankunft in Plittersdorf steht am Nachmittag ein Busausflug⁽¹⁾ nach Baden-Baden auf dem Programm. Die Bäder- und Kunststadt (UNESCO-Weltkulturerbe) wird Sie mit ihrer Atmosphäre, den prunkvollen Herrenhäusern und traumhaften Parkanlagen während eines Rundgangs begeistern. Alternativ Transfer⁽³⁾ nach Baden-Baden für eigene Erkundungen und Shopping. Busrückfahrt nach Kehl und Wiedereinschiffung der Ausflugsteilnehmer:innen. Start zur letzten Reiseetappe nach Basel.

5. TAG

BASEL

Ausschiffung in Basel nach dem Frühstück und individuelle Heimreise.

Themenreise

«Mainzer Kommissar & + CHF 180 p.P. Philosophen»

Informationen auf Seite 16

Abreisdaten: 04.07. | 27.09.

MS Thurgau Gold

Schiffsbeschreibung auf Seite 144

Reisedaten 2024 **Es het solangs het Rabatt**

26.06.–30.06.	250	10.08.–14.08.	250
30.06.–04.07.	300	14.08.–18.08.	250
04.07.–08.07.	250	27.09.–01.10.	250

Unsere Leistungen

- Kreuzfahrt in gebuchter Kategorie
- Vollpension an Bord
- Thurgau Travel Kreuzfahrtsleitung
- Audio-Set bei allen Ausflügen

Alle Inklusivleistungen auf Seite 6

Preise pro Person in CHF (vor Rabattabzug)

2-Bettkabine Hauptdeck Standard hinten	1090
2-Bettkabine Hauptdeck Standard	1190
2-Bettkabine MD Sup. hinten, Infinity-Balkon	1390
2-Bettkabine MD Superieur, Infinity-Balkon	1490
2-Bettkabine OD Del. hinten, Infinity-Balkon	1540
2-Bettkabine OD Deluxe, Infinity-Balkon	1590
Gold Suite OD (ca. 23 m ²), Infinity-Balkon ⁽⁵⁾	1890
Zuschlag Alleinbenutzung Hauptdeck ⁽⁶⁾	0
Zuschlag Alleinbenutzung Mitteldeck	390
Zuschlag Alleinbenutzung Oberdeck	490
Ausflugspaket (3 Ausflüge)	80
Getränkpaket (Details Seite 7)	128

⁽⁵⁾ Nicht zur Alleinbenutzung möglich

⁽⁶⁾ Limitierte Kabinenanzahl ohne Zuschlag, regulärer Preis auf Anfrage

Nicht inbegriffen: An-/Rückreise zum/vom Schiff, Versicherungen (Details Seite 169), Ausflüge, Getränke, Trinkgelder (Empfehlung € 5–10 p.P./Tag), Auftragspauschale (entfällt bei Buchung über thurgautravel.ch)



Kaiserdom, Speyer



Herrenhäuser, Baden-Baden



3 Tage ab CHF 440

Rabatt von CHF 250 bereits abgezogen

**STRASBOURGS UNESCO-
WELTKULTURERBE**

**FLUSSKREUZFAHRT
ZUM KENNENLERNEN**

**IDEAL FÜR FIRMAN, VEREINE
UND FAMILIENANLÄSSE**



Luxus-Schnupperfahrt ins Elsass

NEU BASEL (–STRASBOURG)–BASEL

1. TAG BASEL–BREISACH

Individuelle Anreise nach Basel. Ab 11:15 Uhr Einschiffung und um 12:15 Uhr heisst es «Leinen los!». Mittagessen und Kabinenbezug. Vor dem 4-Gang Abendessen wird ein Willkommens-Apéro serviert. Abends haben Sie die Möglichkeit, die Stadt Breisach auf eigene Faust zu erkunden. (M, A)

ⓘ Diese Kurzreise ist auch für Firmen, Vereine und Familienanlässe geeignet. Ab 10 Personen gibt es einen Gruppenrabatt von 5% auf das Pauschalarrangement.

2. TAG KEHL/STRASBOURG

Nach einem reichhaltigen Brunch Rundfahrt/-gang⁽²⁾ durch Strasbourg oder Weingutbesichtigung mit Weinprobe⁽²⁾. Anschliessend Zeit zur freien Verfügung. Am späteren Nachmittag verlässt das Schiff Strasbourg. Das 6-gängige Gala-Dinner ist das genussvolle Highlight dieser Reise. (B, A)

3. TAG BASEL

Geniessen Sie im Restaurant das Frühstücksbuffet bis zur Einfahrt in Basel. Ausschiffung um ca. 09:00 Uhr. Individuelle Heimreise. (F)

MS Thurgau Gold

Schiffsbeschreibung auf Seite 144

Reisedaten 2024 **Es het solangs het Rabatt**

16.05.–18.05.	100	12.11.–14.11.	250
04.11.–06.11.	250	14.11.–16.11.	200
06.11.–08.11.	250	18.11.–20.11.	250
10.11.–12.11.	200	20.11.–22.11.	250

Unsere Leistungen

- Kreuzfahrt in gebuchter Kategorie
- Mahlzeiten gemäss Programm
- Thurgau Travel Kreuzfahrtleitung
- Audio-Set bei allen Ausflügen

Alle Inklusivleistungen auf Seite 6

Preise pro Person in CHF (vor Rabattabzug)

2-Bettkabine Hauptdeck Standard hinten	690
2-Bettkabine Hauptdeck Standard	790
2-Bettkabine MD Sup. hinten, Infinity-Balkon	890
2-Bettkabine MD Superieur, Infinity-Balkon	990
2-Bettkabine OD Del. hinten, Infinity-Balkon	1090
2-Bettkabine OD Deluxe, Infinity-Balkon	1190
Gold Suite OD (ca. 23 m ²), Infinity-Balkon ⁽⁵⁾	1290
Zuschlag Alleinbenutzung Hauptdeck	190
Zuschlag Alleinbenutzung Mitteldeck	290
Zuschlag Alleinbenutzung Oberdeck ⁽⁶⁾	0
Rundfahrt/-gang Strasbourg	49
Weingutbesichtigung mit Weinprobe	64
Getränkepaket (Details Seite 7)	64

⁽⁵⁾ Nicht zur Alleinbenutzung möglich

⁽⁶⁾ Limitierte Kabinenanzahl ohne Zuschlag, regulärer Preis auf Anfrage

Nicht inbegriffen: An-/Rückreise zum/vom Schiff, Versicherungen (Details Seite 169), Ausflüge, Getränke, Trinkgelder (Empfehlung € 5–10 p.P./Tag), Auftragspauschale (entfällt bei Buchung über thurgautravel.ch)



Breisach



Gerberviertel, Strasbourg



Fachwerkhäuser in Strasbourg

5 Tage ab CHF 390

Rabatt von CHF 700 bereits abgezogen

**«MAINHATTAN» IN FRANKFURT
DOMSTADT SPEYER MIT FÜHRUNG
KUNSTSTADT BADEN-BADEN**



**Luxuriöse Kurzfahrt auf Rhein und Main
BASEL–SPEYER–FRANKFURT–BASEL**



30

- 1. TAG** BASEL Individuelle Anreise nach Basel. Einschiffung und um 16:00 Uhr heisst es «Leinen los!».
- 2. TAG** SPEYER Schifffahrt entlang des Rheins und Entspannung an Bord. Ankunft in Speyer. Während eines Rundgangs⁽¹⁾ erfahren Sie Wissenswertes über die pfälzische Kaiserstadt. Alternativ können Sie Speyer auch bei einer Nachtführung⁽²⁾ kennenlernen. Es bleibt noch Zeit, individuell durch das weihnachtliche Speyer zu schlendern und den Weihnachtsmarkt zu besuchen (gilt für die Abreisdaten 24.11.–17.12.2024).
- 3. TAG** FRANKFURT Schifffahrt auf Rhein und Main. Die Facetten der Mainmetropole Frankfurt lernen Sie während eines Rundgangs⁽¹⁾ kennen. Oder wie wäre es mit einem Rundgang⁽³⁾, bei dem Sie mehr über Frankfurt in seiner Rolle als Finanzmetropole erfahren? Nachmittags Verkostung⁽²⁾ von Ebbelwei, Frankfurts Nationalgetränk. Auch Frankfurt bietet einen stimmungsvollen Weihnachtsmarkt, der aufgrund seiner Besucherzahl und Grösse zu den bedeutendsten Weihnachtsmärkten Deutschlands zählt. Schlendern Sie vorbei an aufwendig dekorierten Ständen zum riesigen Weihnachtsbaum (gilt für die Abreisdaten 24.11.–17.12.2024).
- 4. TAG** BADEN-BADEN Ab Plittersdorf Busausflug⁽¹⁾ nach Baden-Baden. Die Bäder- und Kunststadt (UNESCO-Weltkulturerbe) wird Sie mit ihrer Atmosphäre, den prunkvollen Herrenhäusern und traumhaften Parkanlagen während eines Rundgangs begeistern. Alternativ Transfer⁽³⁾ nach Baden-Baden für eigene Erkundungen und für vorweihnachtliches Shopping auf dem traditionsreichen Weihnachtsmarkt mit bezaubernder Kulisse vor dem Kurhaus Baden-Baden (gilt für die Abreisdaten 24.11.–17.12.2024). Busrückfahrt nach Kehl und Wiedereinschiffung der Ausflugsteilnehmer:innen. Start zur letzten Reiseetappe nach Basel.
- 5. TAG** BASEL Ausschiffung nach dem Frühstück und individuelle Heimreise.



Speyer



Friedrichsbad, Baden-Baden

Themenreisen

«Wellness-Flussreise» + CHF 300 p.P

Informationen auf Seite 16

Abreisdatum: 01.10. | 31.10.

«Auf Dichters Spuren» + CHF 185 p.P

Informationen auf Seite 16

Abreisdatum: 27.10.

«Adventsflussfahrten»

Informationen auf Seite 16

Abreisdaten: 24.11. | 01.12. | 05.12.
09.12. | 13.12. | 17.12.

«Familienzeit auf dem Rhein»

Informationen auf Seite 14

Abreisdatum: 25.12.

MS Thurgau Gold

Schiffsbeschreibung auf Seite 144

Reisedaten 2024 Es het solangs het Rabatt

01.10.–05.10.	300	09.12.–13.12.	600
23.10.–27.10.	250	13.12.–17.12.	600
27.10.–31.10.	300	17.12.–21.12.	700
31.10.–04.11.	300	21.12.–25.12.	650 ^(8 9)
24.11.–28.11.	650	25.12.–29.12.	600 ⁽⁹⁾
01.12.–05.12.	600	29.12.–02.01.25	350
05.12.–09.12.	650		

⁽⁸⁾ Kein Zuschlag Alleinbenutzung

⁽⁹⁾ Am 25.12. Ein- bzw. Ausschiffung in Kehl aufgrund Schleusensperrung

Unsere Leistungen

- Kreuzfahrt mit Vollpension an Bord
- Thurgau Travel Kreuzfahrtleitung
- Audio-Set bei allen Ausflügen

Alle Inklusivleistungen auf Seite 6

Preise pro Person in CHF (vor Rabattabzug)

2-Bettkabine Hauptdeck Standard hinten	1090
2-Bettkabine Hauptdeck Standard	1190
2-Bettkabine MD Sup. hinten, Infinity-Balkon	1390
2-Bettkabine MD Superieur, Infinity-Balkon	1490
2-Bettkabine OD Del. hinten, Infinity-Balkon	1540
2-Bettkabine OD Deluxe, Infinity-Balkon	1590
Gold Suite OD (ca. 23m ²), Infinity-Balkon ⁽⁵⁾	1890
Zuschlag Alleinbenutzung Hauptdeck ⁽⁶⁾	0
Zuschlag Alleinbenutzung Mitteldeck	390
Zuschlag Alleinbenutzung Oberdeck	490
Ausflugspaket (3 Ausflüge)	80
Getränkpaket (Details Seite 7)	128

⁽⁵⁾ Nicht zur Alleinbenutzung möglich

⁽⁶⁾ Limitierte Kabinenanzahl ohne Zuschlag, regulärer Preis auf Anfrage

Nicht inbegriffen: An-/Rückreise zum/vom Schiff, Versicherungen (Details Seite 169), Ausflüge, Getränke, Trinkgelder (Empfehlung € 5–10 p.P./Tag), Auftragspauschale (entfällt bei Buchung über thurgautravel.ch)

⁽¹⁾ Im Ausflugspaket enthalten, vorab buchbar | ⁽²⁾ Fak. Ausflug nur an Bord buchbar | ⁽³⁾ Alternativer Ausflug an Bord buchbar
Programmänderungen vorbehalten

1 Nacht ab CHF 240

Rabatt von CHF 100 bereits abgezogen

**UNTERHALTSAME AUSZEIT
AUF DEM RHEIN**

IDEAL FÜR GRUPPEN

GETRÄNKEPAKET INKLUSIVE



Semino Rossi

Kurzreisen mit MS Thurgau Gold ★★★★★

NEU SPASS, KULINARIK UND UNTERHALTUNG

Erleben Sie abwechslungsreiche Kurzreisen an Bord von MS Thurgau Gold, unserem neuen 5-Sterne-Flaggschiff. Ob Genuss, Musik, Comedy oder Spiel und Spass, die Auswahl ist gross.

**Mörderische Stimmung
und Spass auf dem Rhein**

**FESSELNDES ERLEBNIS ZUM
MITRÄTSELN**

KULINARISCHE HÖHEPUNKTE

Reisedaten 2024 **Es het solangs het Rabatt**
08.11.–09.11. 100
09.11.–10.11. 100

**Für Whisky-Liebende und die, die
es noch werden möchten**

**WHISKY-APÉRO MIT DUDELSACK-
MUSIK**

ERLESENES WHISKY-TASTING

Reisedatum 2024 **Es het solangs het Rabatt**
16.11.–17.11. 100



Whisky-Tasting an Bord

King of Gäx der Schweiz

**EXKLUSIVE UNTERHALTUNG
MIT PEACH WEBER**

MUSIK MIT DEM DUO VOLLBLUAT

Reisedatum 2024 **Es het solangs het Rabatt**
17.11.–18.11. 100

**Verträumte Romantik
und feurige Leidenschaft**

SCHLAGERSTAR SEMINO ROSSI

TRENDIGE MUSIK MIT COMBOX

Reisedatum 2024 **Es het solangs het Rabatt**
22.11.–23.11. 50

Urchiger Schweizer Abend

COMEDY-DUO MESSER & GABEL

QUÖLLFRISCH-BUEBE UND COMBOX

Reisedatum 2024 **Es het solangs het Rabatt**
23.11.–24.11. 100



Peach Weber

MS Thurgau Gold ★★★★★

Schiffsbeschreibung auf Seite 144

Unsere Leistungen

- Kreuzfahrt in gebuchter Kategorie
- 4-Gang Abendessen und Frühstück
- Getränkepaket (Kaffee/ Tee, Softgetränke, Hauswein, Bier, Sekt und Tagescocktails)
- Thurgau Travel Concierge

Alle Inklusivleistungen auf Seite 6

Preise pro Person in CHF (vor Rabattabzug)

2-Bettkabine Hauptdeck Standard hinten	340
2-Bettkabine Hauptdeck Standard	390
2-Bettkabine MD Sup. hinten, Infinity-Balkon	440
2-Bettkabine MD Superieur, Infinity-Balkon	490
2-Bettkabine OD Del. hinten, Infinity-Balkon	440
2-Bettkabine OD Deluxe, Infinity-Balkon	490
Gold Suite OD (ca. 23 m²), Infinity-Balkon ⁽⁵⁾	590
Zuschlag Alleinbenutzung Hauptdeck	90
Zuschlag Alleinbenutzung Mitteldeck	190
Zuschlag Alleinbenutzung Oberdeck	190

⁽⁵⁾ Nicht zur Alleinbenutzung möglich

Nicht inbegriffen: An-/Rückreise zum/vom Schiff, Versicherungen (Details Seite 169), übrige Getränke, Trinkgelder (Empfehlung € 5–10 p.P./ Tag), Auftragspauschale (entfällt bei Buchung über thurgautravel.ch)



Quöllfrisch-Buebe und Comedy-Duo Messer & Gabel

3 Tage ab CHF 440

Rabatt von CHF 150 bereits abgezogen



ALTSTADTRUNDGANG DURCH STRASBOURG

KULTURHAUPTSTADT BASEL GETRÄNKEPAKET INKLUSIVE



Städtetrip nach Basel und Strasbourg BASEL-STRASBOURG-BASEL

32

1. TAG

BASEL

Individuelle Anreise nach Basel. Ab 11:00 Uhr können Sie das Gepäck an Bord bringen und eine kleine Stärkung zu sich nehmen. Anschliessend besteht die Möglichkeit, an einem «Läckerli-Workshop»⁽¹⁾ in Basel teilzunehmen oder individuell durch die Stadt zu schlendern. Um 15:45 Uhr müssen alle Gäste wieder zurück an Bord sein, da es um 16:00 Uhr «Leinen los!» heisst. Abends gibt es einen Willkommens-Apéro mit anschliessendem 4-Gang-Abendessen. (A)

2. TAG

STRASBOURG

Den Tag in Strasbourg können Sie nach einem reichhaltigen Brunch an Bord nach Lust und Laune gestalten. Wir bieten Ihnen einen Transfer (inkl.) zum Zentrum an, von dort können Sie an einem interessanten Rundgang⁽²⁾ durch die Altstadt teilnehmen. Anschliessend haben Sie Zeit, die elsässische Stadt auf eigene Faust zu erkunden. Die Möglichkeiten sind vielfältig und für jede und jeden ist etwas dabei. Am späteren Nachmittag verlässt das Schiff Strasbourg. Das 6-gängige Gala-Dinner ist das genussvolle Highlight dieser Reise. (B, A)

3. TAG

BASEL

Check-out bis 08:00 Uhr. Geniessen Sie im Restaurant das vielfältige Frühstücksbuffet bis zur Einfahrt in Basel. Die Ausschiffung erfolgt um ca. 10:00 Uhr. Individuelle Heimreise. (F)

Themenreise

«Poker- und Hopfentour + CHF 100 p.P. ins Elsass»

Informationen auf Seite 16

Abreisdaten: 08.03. | 02.05.

⁽¹⁾ Diese Kurzreise ist auch für Firmen, Vereine und Familienanlässe geeignet. Ab 10 Personen gibt es einen Gruppenrabatt von 5% auf das Pauschalarrangement.

MS Thurgau Prestige

Schiffsbeschreibung auf Seite 146

Reisedaten 2024 Es het solangs het Rabatt

08.03.–10.03.	150	02.05.–04.05.	50
15.03.–17.03.	150	09.05.–11.05.	50

Unsere Leistungen

- Kreuzfahrt in gebuchter Kategorie
- Mahlzeiten gemäss Programm
- Getränkepaket (Kaffee/ Tee, Softgetränke, Hauswein, Bier, Sekt und Tagescocktails)
- Transfer Anleger-Zentrum v. v. in Strasbourg
- Thurgau Travel Kreuzfahrtleitung
- Audio-Set bei allen Ausflügen

Alle Inklusivleistungen auf Seite 6

Preise pro Person in CHF (vor Rabattabzug)

2-Bettkabine Hauptdeck hinten	590
2-Bettkabine Hauptdeck	640
Junior Suite Hauptdeck ⁽⁵⁾	690
2-Bettkabine Mitteldeck, franz. Balkon	740
Junior Suite Mitteldeck, franz. Balkon ⁽⁵⁾	790
2-Bettkabine Oberdeck, franz. Balkon	840
Junior Suite Oberdeck, franz. Balkon ⁽⁵⁾	890
Master Suite OD (ca. 30 m ²), franz. Balkon ⁽⁵⁾	1040
Zuschlag Alleinbenutzung Hauptdeck	190
Zuschlag Alleinbenutzung Mitteldeck	290
Zuschlag Alleinbenutzung Oberdeck	290
«Läckerli-Workshop» Basel	99
Altstadtrundgang Strasbourg	19

⁽⁵⁾ Nicht zur Alleinbenutzung möglich

Nicht inbegriffen: An-/Rückreise zum/vom Schiff, Versicherungen (Details Seite 169), Ausflüge, übrige Getränke, Trinkgelder (Empfehlung € 5–10 p.P./Tag), Auftragspauschale (entfällt bei Buchung über thurgautravel.ch)



Basel



Paulskirche, Strasbourg

6 Tage ab CHF 590

Rabatt von CHF 450 bereits abgezogen

MALERISCHES BACHARACH
UNESCO-WELTKULTURERBE
«OBERES MITTELHEINTAL»
DOMSTÄDTE WORMS UND SPEYER



Kleine Rheinperlen
BASEL-BACHARACH-SPEYER-BASEL

- 1. TAG BASEL
Individuelle Anreise nach Basel. Einschiffung ab 15:00 Uhr. Um 16:00 Uhr heisst es «Leinen los!».
- 2. TAG WORMS
Geniessen Sie am Vormittag die entschleunigende Flussfahrt auf dem Rhein. Am Nachmittag Ankunft in Worms und Rundgang⁽¹⁾ zum Thema «UNESCO-Weltkulturerbe – die jüdischen Monumente». Es gibt viel zu sehen und zu erleben in Worms. Am Abend haben Sie Zeit zur freien Verfügung in dieser lebendigen Stadt.
- 3. TAG BACHARACH-OBERWESEL
Morgens erreicht das Schiff die kleine Rheinperle Bacharach, wo eine «Schoppenstechertour»⁽¹⁾ mit Weinverkostung stattfindet. Die unterhaltsame Weintour führt Sie zu den schönsten Orten. Während des Mittagessens Fahrt nach Oberwesel und anschliessend Ausflug⁽²⁾ in der Region Mittelrheintal. Schlendern Sie nach dem Abendessen gemütlich durch die Gassen der Stadt der Türme und des Weins.
- 4. TAG SPEYER
Geniessen Sie am Vormittag die Annehmlichkeiten an Bord während der Flussfahrt nach Speyer. Nach dem Mittagessen Rundgang⁽¹⁾ durch die Stadt Speyer mit dem romanischen Kaiserdom als Wahrzeichen. Entdecken Sie die Stadt am Abend auf eigene Faust. Lauschige Plätze im Freien, gemütliche Weinstuben, Bistros und Strassencafés durchziehen die Stadt und verbinden Sehenswürdigkeiten und Pfälzer Geselligkeit.
- 5. TAG STRASBOURG
Nach einem reichhaltigen Brunch Ankunft im charmanten Strasbourg und Ausflug⁽¹⁾ ins Elsass mit Weingutbesichtigung und Weinprobe. Anschliessend verlässt das Schiff Strasbourg und nimmt Kurs zur letzten Etappe nach Basel.
- 6. TAG BASEL
Ausschiffung nach dem Frühstück und individuelle Heimreise.

MS Thurgau Prestige

Schiffsbeschreibung auf Seite 146

Reisedaten 2024 Es het solangs het Rabatt

10.03.–15.03.	450	04.05.–09.05.	200
17.03.–22.03.	450	11.05.–16.05.	200

Unsere Leistungen

- Kreuzfahrt in gebuchter Kategorie
- Vollpension an Bord
- Thurgau Travel Kreuzfahrtleitung
- Audio-Set bei allen Ausflügen

Alle Inklusivleistungen auf Seite 6

Preise pro Person in CHF (vor Rabattabzug)

2-Bettkabine Hauptdeck hinten	1040
2-Bettkabine Hauptdeck	1140
Junior Suite Hauptdeck ⁽⁵⁾	1240
2-Bettkabine Mitteldeck, franz. Balkon	1340
Junior Suite Mitteldeck, franz. Balkon ⁽⁵⁾	1440
2-Bettkabine Oberdeck, franz. Balkon	1540
Junior Suite Oberdeck, franz. Balkon ⁽⁵⁾	1740
Master Suite OD (ca. 30 m ²), franz. Balkon ⁽⁵⁾	1940
Zuschlag Alleinbenutzung Hauptdeck	190
Zuschlag Alleinbenutzung Mitteldeck	490
Zuschlag Alleinbenutzung Oberdeck	590
Ausflugspaket (4 Ausflüge)	125
Getränkpaket (Details Seite 7)	160

⁽⁵⁾ Nicht zur Alleinbenutzung möglich

Nicht inbegriffen: An-/Rückreise zum/vom Schiff, Versicherungen (Details Seite 169), Ausflüge, Getränke, Trinkgelder (Empfehlung € 5–10 p.P./ Tag), Auftragspauschale (entfällt bei Buchung über thurgautravel.ch)



Oberwesel, Blick über das Mittelrheintal



Kaiserdom, Worms

⁽¹⁾ Im Ausflugspaket enthalten, vorab buchbar | ⁽²⁾ Fak. Ausflug nur an Bord buchbar | Programmänderungen vorbehalten

9 Tage ab CHF 740

Rabatt von CHF 1500 bereits abgezogen

TULPENPARADIES KEUKENHOF
UNESCO-WELTKULTURERBE
WINDMÜHLEN VON KINDERDIJK
DOMSTADT KÖLN



Luxuriöse Rhein-Kreuzfahrt
BASEL-KÖLN-AMSTERDAM-BASEL

34

- 1. TAG BASEL Individuelle Anreise nach Basel. Einschiffung ab 15:00 Uhr und um 16:00 Uhr heisst es «Leinen los!».
- 2. TAG STRASBOURG Rundfahrt/-gang⁽¹⁾ durch Strasbourg. Entdecken Sie die vielen Facetten der Europastadt. Fortsetzung der Flussreise Richtung Köln.
- 3. TAG KÖLN Das Schiff passiert am frühen Morgen erstmals die malerische Loreley-Strecke. Nach dem Mittag Ankunft in der Domstadt und Rundgang⁽¹⁾ durch Köln mit seiner wunderschönen Altstadt oder begeben Sie sich auf eine Riechtour⁽³⁾.
- 4. TAG SCHOONHOVEN-AMSTERDAM Nach einem reichhaltigen Brunch Ankunft in der «Silberstadt» Schoonhoven. Ausflug⁽¹⁾ zu den berühmten Windmühlen von Kinderdijk. Alternativ Rundfahrt⁽³⁾ durch die lebendige Metropole Rotterdam mit Besuch des Euromasts. Am Nachmittag Weiterfahrt nach Amsterdam.
- 5. TAG AMSTERDAM Ausflug⁽¹⁾ zum Keukenhof mit seiner einmaligen Blütenpracht (gilt für die Abreisdaten 23.03. bis 24.04.2024). An Abreisdaten ohne Keukenhof (21.02. und 29.02.2024) findet ein Besuch⁽¹⁾ des Reichsmuseums statt. Alternativ kulinarischer Rundgang⁽³⁾ durch Amsterdam. Am Abend Grachtenfahrt⁽²⁾.
- 6. TAG DUISBURG-DÜSSELDORF Ankunft in Duisburg und Ausflug⁽¹⁾ zum Gasometer in Oberhausen, Industriedenkmal und höchste Ausstellungshalle Europas mit atemberaubendem Blick über die Metropole Ruhr. Alternativ Transfer⁽³⁾ nach Düsseldorf für individuelle Besichtigungen oder Stadtbummel. Wiedereinschiffung der Ausflugsteilnehmer:innen in Düsseldorf.
- 7. TAG KOBLENZ Ab Koblenz Ausflug⁽¹⁾ in die Eifel. Besichtigung des Vulkanmuseums Lava-Dome in Mendig, wo Sie viel Interessantes über die Geschichte des Vulkanismus und die geologische Entstehung der Region erfahren. Lassen Sie am Nachmittag den interessantesten Ausführungen eines Einheimischen über die einzigartige Kulturlandschaft entlang des «Romantischen Rheins».
- 8. TAG SCHWARZWALD Der letzte Tag Ihrer Flussfahrt bricht an. Ab Plittersdorf Busausflug⁽¹⁾ in den Schwarzwald oder Transfer⁽³⁾ in die Kurstadt Baden-Baden. Wiedereinschiffung der Ausflugsteilnehmer:innen in Kehl.
- 9. TAG BASEL Nach dem Frühstück Ausschiffung und individuelle Heimreise.

MS Thurgau Prestige

Schiffsbeschreibung auf Seite 146

Reisedaten 2024 Es het solangs het Rabatt

21.02.–29.02.	1500	08.04.–16.04.	600 ⁽⁷⁾
29.02.–08.03.	1400	16.04.–24.04.	500 ⁽⁷⁾
23.03.–31.03.	800 ⁽⁷⁾	24.04.–02.05.	500 ⁽⁷⁾
31.03.–08.04.	700 ⁽⁷⁾		

⁽⁷⁾ Mit Keukenhof

Unsere Leistungen

- Kreuzfahrt in gebuchter Kategorie
- Vollpension an Bord
- Thurgau Travel Kreuzfahrtleitung
- Audio-Set bei allen Ausflügen

Alle Inklusivleistungen auf Seite 6

Preise pro Person in CHF (vor Rabattabzug)

2-Bettkabine Hauptdeck hinten	2140
2-Bettkabine Hauptdeck	2240
Junior Suite Hauptdeck ⁽⁵⁾	2340
2-Bettkabine Mitteldeck, franz. Balkon	2740
Junior Suite Mitteldeck, franz. Balkon ⁽⁵⁾	2840
2-Bettkabine Oberdeck, franz. Balkon	2940
Junior Suite Oberdeck, franz. Balkon ⁽⁵⁾	3040
Master Suite OD (ca. 30 m ²), franz. Balkon ⁽⁵⁾	4140
Zuschlag Alleinbenutzung Hauptdeck	290
Zuschlag Alleinbenutzung Mitteldeck	890
Zuschlag Alleinbenutzung Oberdeck	990
Ausflugspaket (7 Ausflüge)	370
Getränkpaket (Details Seite 7)	256

⁽⁵⁾ Nicht zur Alleinbenutzung möglich

Nicht inbegriffen: An-/Rückreise zum/vom Schiff, Versicherungen (Details Seite 169), Ausflüge, Getränke, Passagiergebühr Amsterdam, Trinkgelder (Empfehlung € 5–10 p.P./Tag), Auftragspauschale (entfällt bei Buchung über thurgautravel.ch)



Windmühlen von Kinderdijk



Köln

⁽¹⁾ Im Ausflugspaket enthalten, vorab buchbar | ⁽²⁾ Fak. Ausflug nur an Bord buchbar | ⁽³⁾ Alternativer Ausflug an Bord buchbar
Programmänderungen vorbehalten



9 Tage ab CHF 1240

Rabatt von CHF 900 bereits abgezogen

MITTELALTERLICHES NÜRNBERG UNESCO-WELTKULTURERBE RESIDENZ WÜRZBURG AUSFLUG ZUM DONAU- DURCHBRUCH UND KLOSTER WELTENBURG



Drei-Flüsse-Zauber – Rhein, Main und Donau BASEL–WÜRZBURG–PASSAU

1. TAG **BASEL** Individuelle Anreise nach Basel. Einschiffung ab 15:00 Uhr und um 16:00 Uhr heisst es «Leinen los!».
2. TAG **STRASBOURG** Spaziergang⁽²⁾ durch die elsässischen Weinberge mit genussvoller Weinprobe. Am Mittag geht die Fahrt weiter Richtung Aschaffenburg.
3. TAG **ASCHAFFENBURG** Flussfahrt auf dem Main. Am Nachmittag besteht die Möglichkeit, an einem Rundgang⁽²⁾ «Hexen in Aschaffenburg» teilzunehmen.
4. TAG **WERTHEIM** Rundgang⁽¹⁾ durch Wertheim und Besuch des Glasmuseums mit wertvollen Exponaten. Alternativ Führung⁽³⁾ durch die Ruine der Burg Wertheim. Am Abend setzt das Schiff die Fahrt Richtung Würzburg fort.
5. TAG **WÜRZBURG** Transfer⁽¹⁾ in die Innenstadt mit Besuch der bischöflichen Residenz (UNESCO-Weltkulturerbe) und anschliessendem Rundgang durch die Innenstadt. Alternativ haben Sie die Möglichkeit, sich für eine Kellerführung⁽³⁾ mit erstklassiger Weinprobe in einem der drei besten Weinkeller in Würzburg zu entscheiden.
6. TAG **BAMBERG** Nachmittags Transfer in die Innenstadt und Rundgang⁽¹⁾ durch die Bischofsstadt. Alternativ findet ein Ausflug⁽³⁾ zum Schloss Seehof statt.
7. TAG **NÜRNBERG** Rundfahrt/-gang⁽¹⁾ durch die Stadt Nürnberg, auch bekannt als Stadt der Lebkuchen und Bratwürste oder Stadt des Christkindlesmarktes. Am Nachmittag erfahren Sie bei einem kurzweiligen Vortrag Wissenswertes über den Main-Donau-Kanal und dessen Geschichte und Technik.
8. TAG **KELHEIM–REGENSBURG** Fahrt⁽¹⁾ mit dem Ausflugsboot zum Donaudurchbruch und zum Kloster Weltenburg. Abends Rundgang⁽²⁾ durch die Altstadt von Regensburg, die einzige erhaltene mittelalterliche Grossstadt Deutschlands.
9. TAG **PASSAU–ST.MARGRETHEN/ZÜRICH** Ausschiffung nach dem Frühstück. Busrückfahrt in die Schweiz. Ankunft St.Margrethen Bahnhofplatz ca. 15:45 Uhr und Zürich Flughafen ca. 17:15 Uhr. Individuelle Heimreise.

PASSAU–BASEL

Gleiche Reise in umgekehrter Reihenfolge.



Residenz, Würzburg



Kloster Weltenburg, Kelheim

MS Thurgau Prestige

Schiffsbeschreibung auf Seite 146

Reisedaten 2024 **Es het solangs het Rabatt**

Basel–Passau	Passau–Basel
16.05.–24.05. 500	25.10.–02.11. 900

Unsere Leistungen

- Kreuzfahrt in gebuchter Kategorie
- Vollpension an Bord
- Bustransfer Passau–St.Margrethen/Zürich oder v.v.
- Mittagessen während der Busfahrt
- Thurgau Travel Kreuzfahrtleitung
- Audio-Set bei allen Ausflügen

Alle Inklusivleistungen auf Seite 6

Preise pro Person in CHF (vor Rabattabzug)

2-Bettkabine Hauptdeck hinten	2140
2-Bettkabine Hauptdeck	2240
Junior Suite Hauptdeck ⁽⁵⁾	2340
2-Bettkabine Mitteldeck, franz. Balkon	2740
Junior Suite Mitteldeck, franz. Balkon ⁽⁵⁾	2840
2-Bettkabine Oberdeck, franz. Balkon	2940
Junior Suite Oberdeck, franz. Balkon ⁽⁵⁾	3040
Master Suite OD (ca. 30 m ²), franz. Balkon ⁽⁵⁾	4140
Zuschlag Alleinbenutzung Hauptdeck	290
Zuschlag Alleinbenutzung Mitteldeck	890
Zuschlag Alleinbenutzung Oberdeck	990
Ausflugspaket (5 Ausflüge)	220
Getränkepaket (Details Seite 7)	256

⁽⁵⁾ Nicht zur Alleinbenutzung möglich

Nicht inbegriffen: An-/Rückreise nach/von Basel und St.Margrethen/Zürich, Versicherungen (Details Seite 169), Ausflüge, Getränke, Trinkgelder (Empfehlung € 5–10 p.P./Tag), Auftragspauschale (entfällt bei Buchung über thurgautravel.ch)

⁽¹⁾ Im Ausflugspaket enthalten, vorab buchbar | ⁽²⁾ Fak. Ausflug nur an Bord buchbar | ⁽³⁾ Alternativer Ausflug an Bord buchbar
Programmänderungen vorbehalten | Wegen niedriger Brückenhöhen kann das Sonnendeck vom 3. bis 8. Tag nur vorne genutzt werden.

6 Tage ab CHF 490

Rabatt von CHF 550 bereits abgezogen

WEIHNACHTLICHES KÖLN
BEZAUBERNDEN HEIDELBERG
KULTURLANDSCHAFT
«ROMANTISCHER RHEIN»



Advents- und Silvesterfahrt auf dem Rhein
BASEL-KÖLN-RÜDESHEIM-BASEL

36

- 1. TAG BASEL Individuelle Anreise nach Basel. Einschiffung ab 15:00 Uhr. Um 16:00 Uhr heisst es «Leinen los!».
- 2. TAG SPEYER Geniessen Sie die gemütliche Rheinfahrt. Ankunft in der Kaiserstadt Speyer nach dem Mittagessen. Am Nachmittag Rundgang durch die historische Domstadt Speyer mit Bummel über den Weihnachtsmarkt auf dem Alten Markt (gilt für die Abreisedaten 23.11. bis 16.12.2024). Alternativ Transfer nach Heidelberg und Zeit zur freien Verfügung. Heidelberg gilt als eine der schönsten Städte Deutschlands. Das harmonische Ensemble von Schloss, Altstadt und Fluss inspirierte bereits Dichter:innen und Maler:innen der Romantik. Besuchen Sie individuell den Weihnachtsmarkt in Heidelberg (gilt für die Abreisedaten 01.12. bis 16.12.2024) und kommen Sie in den Genuss von weihnachtlichen Leckereien.
- 3. TAG KÖLN Ankunft am Nachmittag in der deutschen Rheinmetropole Köln. Nach einem Rundgang durch die Domstadt können Sie individuell über den Weihnachtsmarkt (gilt für die Abreisedaten 23.11. bis 16.12.2024) schlendern und die weihnachtliche Atmosphäre geniessen. Alternativ können Sie an einer Brauhaus-Tour in Köln teilnehmen.
- 4. TAG RÜDESHEIM Am Morgen Schifffahrt entlang des «Romantischen Rheins». Lauschen Sie den interessanten Ausführungen eines Einheimischen über die einzigartige Kulturlandschaft während der Passage des «Romantischen Rheins». Nachmittags Fahrt mit dem Winzerexpress (inkl. ins Zentrum von Rudesheim und freie Zeit. Ein Besuch des Weihnachtsmarktes der Nationen (gilt für die Abreisedaten 23.11. bis 16.12.2024) ist lohnenswert.
- 5. TAG FLUSSTAG Erholen Sie sich während der gemütlichen Flussfahrt und geniessen Sie die Annehmlichkeiten an Bord.
- 6. TAG BASEL Ausschiffung nach dem Frühstück und individuelle Heimreise.

Themenreise

«Adventsflussfahrten»

Informationen auf Seite 16

Abreisedaten: 23.11. | 01.12. | 06.12. | 11.12. | 16.12.

MS Thurgau Prestige

Schiffsbeschreibung auf Seite 146

Reisedaten 2024 Es het solangs het Rabatt

18.11.–23.11.	550	16.12.–21.12.	550
23.11.–28.11.	500	21.12.–26.12.	450 ⁽⁷⁾
01.12.–06.12.	450	26.12.–31.12.	450 ⁽⁸⁾
06.12.–11.12.	450	31.12.–05.01.	300 ⁽⁸⁾
11.12.–16.12.	450		

⁽⁷⁾ Kein Zuschlag Alleinbenutzung

⁽⁸⁾ Am 31.12. Ein- bzw. Ausschiffung in Kehl aufgrund von Schleusensperrungen

Unsere Leistungen

- Kreuzfahrt in gebuchter Kategorie
- Vollpension an Bord
- Fahrt mit dem Winzerexpress in Rudesheim
- Thurgau Travel Kreuzfahrtleitung
- Audio-Set bei allen Ausflügen

Alle Inklusivleistungen auf Seite 6

Preise pro Person in CHF (vor Rabattabzug)

2-Bettkabine Hauptdeck hinten	1040
2-Bettkabine Hauptdeck	1140
Junior Suite Hauptdeck ⁽⁵⁾	1240
2-Bettkabine Mitteldeck, franz. Balkon	1340
Junior Suite Mitteldeck, franz. Balkon ⁽⁵⁾	1440
2-Bettkabine Oberdeck, franz. Balkon	1540
Junior Suite Oberdeck, franz. Balkon ⁽⁵⁾	1740
Master Suite OD (ca. 30 m ²), franz. Balkon ⁽⁵⁾	1940
Zuschlag Alleinbenutzung Hauptdeck	190
Zuschlag Alleinbenutzung Mitteldeck	490
Zuschlag Alleinbenutzung Oberdeck	590
Ausflugspaket (2 Ausflüge)	40
Getränkpaket (Details Seite 7)	160

⁽⁵⁾ Nicht zur Alleinbenutzung möglich

Nicht inbegriffen: An-/Rückreise zum/vom Schiff, Versicherungen (Details Seite 169), Ausflüge, Getränke, Trinkgelder (Empfehlung € 5–10 p.P./ Tag), Auftragspauschale (entfällt bei Buchung über thurgautravel.ch)



Schloss Heidelberg



Weihnachtsstimmung



Luxuriöse Rhein-Kreuzfahrt BASEL-ROTTERDAM-AMSTERDAM-BASEL

1. TAG **BASEL** Individuelle Anreise nach Basel. Einschiffung ab 15:00 Uhr und um 16:00 Uhr heisst es «Leinen los!». Bei einem Willkommensdrink erhalten Sie wichtige Informationen zum Bordleben und zur Reise.
2. TAG **SPEYER** Ankunft in Speyer und Ausflug nach Heidelberg inklusive Schlossbesichtigung⁽¹⁾. Nach dem Abendessen Fahrt Richtung Köln.
3. TAG **KÖLN** Das Schiff passiert am frühen Morgen erstmals die malerische Loreley-Strecke. Nach dem Mittag Ankunft in Köln. Rundgang⁽¹⁾ durch die Domstadt oder lernen Sie bei einer Riechtour⁽²⁾ die Düfte und Aromen der Kölner Geschichte kennen. Weiterfahrt Richtung Niederlande.
4. TAG **DORDRECHT-ROTTERDAM** Ankunft in Dordrecht und Ausflug⁽¹⁾ nach Kinderdijk. Der Komplex aus dem 18. Jahrhundert zählt zum UNESCO-Weltkulturerbe. Fahrt von Dordrecht nach Rotterdam. Rundfahrt⁽²⁾ durch Rotterdam mit Besuch des Euromasts.
5. TAG **AMSTERDAM** Am Morgen Ankunft in Amsterdam. Ausflug⁽¹⁾ zum Keukenhof mit seiner weltweit einmaligen Blütenpracht. Alternativ lernen Sie Amsterdam bei einem kulinarischen Rundgang⁽³⁾ besser kennen. Am frühen Abend gemütliche Grachtenfahrt⁽²⁾ durch das historische Zentrum.
6. TAG **DUISBURG-DÜSSELDORF** Am Morgen fährt das Schiff durch das Ruhrgebiet. Ab Duisburg Ausflug⁽¹⁾ zum Gasometer Oberhausen. Für individuelle Besichtigungen in Düsseldorf ist ein Transfer⁽³⁾ organisiert. Wiedereinschiffung der Ausflugsteilnehmer:innen in Düsseldorf und Weiterfahrt nach Koblenz.
7. TAG **KOBLENZ** Ankunft in Koblenz und Rundgang⁽¹⁾ mit Besuch der Festung Ehrenbreitstein oder erkunden Sie die Stadt auf eigene Faust. Lauschen Sie während der Weiterfahrt den Ausführungen eines Einheimischen über die einzigartige Kulturlandschaft während der Passage des «Romantischen Rheins».
8. TAG **SCHWARZWALD** Ab Plittersdorf Ausflug⁽¹⁾ in den Schwarzwald oder Transfer⁽³⁾ nach Baden-Baden. Wiedereinschiffung der Ausflugsteilnehmer:innen in Kehl. Anschliessend startet das Schiff zur letzten Etappe Richtung Basel.
9. TAG **BASEL** Nach dem Frühstück Ausschiffung und individuelle Heimreise.



Keukenhof



Gasometer, Oberhausen

9 Tage ab CHF 1240

Rabatt von CHF 900 bereits abgezogen

**UNESCO-WELTKULTURERBE
WINDMÜHLEN VON KINDERDIJK
BEZAUBERENDE TULPENBLÜTE
IM KEUKENHOF
INDUSTRIEKULTUR –
GASOMETER OBERHAUSEN**



MS Antonio Bellucci ⚡⚡⚡⚡

Schiffsbeschreibung auf Seite 148

Reisedaten 2024 Es het solangs het Rabatt

18.03.–26.03.	900	11.04.–19.04.	600
26.03.–03.04.	800	19.04.–27.04.	500
03.04.–11.04.	700		

Unsere Leistungen

- Kreuzfahrt in gebuchter Kategorie
- Vollpension an Bord
- Thurgau Travel Kreuzfahrtsleitung
- Audio-Set bei allen Ausflügen

[Alle inklusivleistungen auf Seite 6](#)

Preise pro Person in CHF (vor Rabattabzug)

2-Bettkabine Hauptdeck hinten	2140
2-Bettkabine Hauptdeck	2240
2-Bettkabine MD hinten, franz. Balkon	2540
2-Bettkabine Mitteldeck, franz. Balkon	2640
2-Bettkabine OD hinten, franz. Balkon	2740
2-Bettkabine Oberdeck, franz. Balkon	2840
Suite Oberdeck (ca. 32 m ²), franz. Balkon ⁽⁵⁾	4140
Zuschlag Alleinbenutzung Hauptdeck ⁽⁶⁾	0
Zuschlag Alleinbenutzung Mitteldeck ⁽⁶⁾	0
Zuschlag Alleinbenutzung Oberdeck	990
Ausflugspaket (7 Ausflüge)	345
Getränkpaket (Details Seite 7)	256

⁽⁵⁾ Nicht zur Alleinbenutzung möglich

⁽⁶⁾ Limitierte Kabinenanzahl ohne Zuschlag, regulärer Preis auf Anfrage

Nicht inbegriffen: An-/Rückreise zum/vom Schiff, Versicherungen (Details Seite 169), Ausflüge, Getränke, Passagiergebühr Amsterdam, Trinkgelder (Empfehlung € 5–10 p. P./Tag), Auftragspauschale (entfällt bei Buchung über thurgautravel.ch)

Auch als
Teilstrecke
buchbar



Epische Niederlande- und Belgien-Flussreise BASEL–NAMUR–GENT–AMSTERDAM–GRONINGEN–BASEL

38

Abfahrt und Ankunft in Basel, dazwischen 27 Erlebnistage auf den unterschiedlichsten Wasserwegen mit der luxuriösen MS Antonio Bellucci. Wie eine kleine Weltreise innerhalb der Niederlande, Friesland und der Grafschaft Flandern mutet diese Schifffahrt an. Unzählige Gross- und Kleinstädte, die in wunderschönen, abwechslungsreichen Fluss- und Seenlandschaften eingebettet sind, stehen auf dem Programm sowie ein Inselbesuch auf Texel, Ausflüge zu einem Freilichtmuseum, einer Käserei, einer der weltgrössten Werften und die Bootsfahrt durch Giethoorn, das «Venedig des Nordens». Ausführlicher und abwechslungsreicher kann eine Flussfahrt gar nicht sein.

- 1. TAG BASEL**
Individuelle Anreise nach Basel. Einschiffung ab 14:00 Uhr. Um 15:00 Uhr heisst es «Leinen los!».
- 2. TAG FLUSSTAG**
Geniessen Sie die Schifffahrt entlang des Rheins und entspannen Sie sich an Bord des Schiffes. Am Abend passiert das Schiff den «Romantischen Rhein».
- 3. TAG NIJMEGEN**
Ankunft am Nachmittag in Nijmegen. Rundgang⁽¹⁾ durch die charmante Hansestadt, eine der ältesten Städte der Niederlande, mit bezaubernden Gebäuden.
- 4. TAG MAASTRICHT**
Malerische Gassen, altehrwürdige Kirchen, hübsche Plätze mit belebten Cafés, zahlreiche Kunstgalerien und Antiquitätenläden machen den Charme von Maastricht aus, wovon Sie sich bei einem Rundgang⁽¹⁾ überzeugen können.
- 5. TAG NAMUR–HUY**
Ankunft in Namur und Rundgang⁽²⁾ durch die Hauptstadt Walloniens. Am Nachmittag Ausflug⁽¹⁾ in die charaktervolle Kleinstadt an der Maas – Dinant. Sie gehörte einst zum Heiligen Römischen Reich Deutscher Nation und liegt, malerisch von Felsen umgeben, im Maastal. Abends Weiterfahrt Richtung Huy.



Antwerpen



Oosterschelde und Deltawerke



Insel Texel

**MALERISCHE KLEINSTADT
DINANT INMITTEN VON FELSEN**
**TEXEL – GRÖSSTE NORDSEEINSEL
DER NIEDERLANDE**
**BESICHTIGUNG DER MODERNSTEN
WERFT DER WELT**



Freilichtmuseum Zaanse Schans



- 6. TAG HUY**
Morgens Rundgang⁽¹⁾ in Huy. Nachmittags entschleunigende Fahrt auf der Maas Richtung Antwerpen.
- 7. TAG ANTWERPEN**
Am frühen Morgen Ankunft in Antwerpen. Von Antwerpen aus startet der Ganztagesausflug⁽¹⁾ nach Brüssel. Alternativ besteht die Möglichkeit die belgische Hafen- und Diamantenstadt Antwerpen auf eigene Faust zu entdecken.
- 8. TAG ANTWERPEN–GENT**
Am Morgen können Sie an einer Rundfahrt/-gang⁽²⁾ durch Antwerpen teilnehmen. Während des Mittagessens startet die Fahrt auf der Schelde Richtung Gent. Ankunft in Gent am späteren Abend.
- 9. TAG GENT**
Auf dem Programm steht der Ganztagesausflug⁽¹⁾ Gent und Brügge oder Sie entscheiden sich für eine individuelle Besichtigung von Gent.
- 10. TAG VEERE–ZIERIKZEE**
Der Ausflug⁽²⁾ bringt Sie zum grössten Sturmflutwehr der Welt, dem Deltawerk. Nachmittags haben Sie Zeit, das Städtchen von Zierikzee zu besichtigen.
- 11. TAG GOUDA–ROTTERDAM**
Lernen Sie die Stadt Gouda, bekannt für den gleichnamigen Käse, bei einem Rundgang⁽¹⁾ näher kennen. Während

des Mittagessens Abfahrt Richtung Rotterdam und Ankunft am frühen Abend.

- 12. TAG ROTTERDAM**
Rotterdam wird aufgrund seiner Architektur auch «Manhattan der Maas» genannt. Erleben Sie die pulsierende Metropole auf einer Rundfahrt⁽¹⁾. Faszinierende Bauten, wie die Markthalle, die gelben Kubushäuser oder die Erasmus-Brücke werden Sie begeistern.
- 13. TAG ZAANSE SCHANS–ZAANDAM**
Morgens Ankunft in Zaanse Schans, bekannt für die unzähligen Mühlen. Sie können das Freilichtmuseum Zaanse Schans individuell besichtigen. Mittags Weiterfahrt nach Zaandam und Ausflug⁽¹⁾ nach Alkmaar, der bekannten «Käsestadt».
- 14. TAG ZAANDAM–AMSTERDAM**
Am frühen Morgen Fahrt von Zaandam nach Amsterdam. Erleben Sie Amsterdam bei einem Rundgang⁽¹⁾ von einer anderen Seite. Am Nachmittag Zeit zur freien Verfügung.
- 15. TAG AMSTERDAM**
Den Tag können Sie ganz nach Lust und Laune in Amsterdam verbringen. Alternativ nehmen Sie an einer Velotour⁽²⁾ durch Amsterdam und Umgebung teil.
- 16. TAG AMSTERDAM–HOORN**
Ausflug⁽¹⁾ zum Keukenhof. Mittags Fahrt nach Hoorn.



Gent



Amsterdam

**17. TAG HOORN-ENKHUIZEN**

Rundgang⁽²⁾ in Hoorn und mittags Fahrt nach Enkhuizen. Unternehmen Sie am Nachmittag einen Ausflug⁽¹⁾ nach Medemblik und besuchen Sie eine typische Getreidemühle.

18. TAG OUDESCHILD

Entdecken Sie während des Ganztagesausflugs⁽¹⁾ Texel, die grösste Nordseeinsel in den Niederlanden.

19. TAG GRONINGEN

Am späteren Vormittag Ankunft in Groningen. Rundgang⁽¹⁾ durch die vielseitige und lebendige Studentenstadt Groningen.

20. TAG GRONINGEN-SNEEK

Ausflug⁽¹⁾ zur berühmten Meyer Werft in Papenburg. Die Meyer Werft ist eine der grössten und modernsten Werften der Welt und hat Kreuzfahrtschiffe wie die «Spirit of Discovery» oder «Odyssey of the Seas» gebaut. Nach dem Mittag Fahrt nach Sneek. Ankunft am Abend.

21. TAG SNEEK-LEMMER

Ausflug⁽¹⁾ nach Hindeloopen und Sloten. Das Stadtbild des am IJsselmeer gelegenen Städtchens Hindeloopen ist von herrschaftlichen Kommandantenhäusern und Holzbrücken geprägt. Sloten mit seinen Grachten und Wällen bewahrt sein Ortsbild. Fahrt nach Lemmer. Am Abend können Sie durch die Gassen von Lemmer schlendern.

22. TAG LEMMER-KAMPEN

Morgens Fahrt von Lemmer nach Kampen. Am Nachmittag Bootsfahrt⁽²⁾ in Giethoorn, auch «Venedig des Nordens» genannt, wo zahlreiche Bauernhöfe auf kleinen Torfinseln erbaut wurden. Diese werden mit über 170 Brücken miteinander verbunden. Nachmittags Zeit um Kampen individuell zu erkunden.

23. TAG KAMPEN-DEVENTER

Am Morgen Fahrt auf der IJssel. Ankunft in Deventer und Rundgang⁽¹⁾ durch die jahrhundertealte Hansestadt.

24. TAG DEVENTER-NIJMEGEN

Am späteren Morgen geht die Schifffahrt weiter nach Nijmegen. Ausflug⁽¹⁾ ins niederländische Freilichtmuseum in Arnheim.

25. TAG NIJMEGEN

Ausflug⁽²⁾ zum Palast Het Loo, einem ehemaligen Königsschloss nordwestlich von Apeldoorn. Het Loo gehört zu den bekanntesten Barockschlössern Europas. Geniessen Sie am Nachmittag die entschleunigende Flussfahrt.



Düsseldorf



Erasmus-Brücke, Rotterdam



Gouda



Windmühle, Medemblik



Giethoorn

- 26. TAG DÜSSELDORF**
Am Morgen Rundfahrt/-gang⁽¹⁾ durch die bekannte Mode- und Kunststadt Düsseldorf. Am Nachmittag Zeit zur freien Verfügung. Am späten Nachmittag Weiterfahrt Richtung Rüdesheim.
- 27. TAG RÜDESHEIM**
Am Morgen Passage des «Romantischen Rheins». Nach dem Mittagessen Ankunft im Weinstädtchen Rüdesheim mit der bekannten Drosselgasse. Ausflug⁽¹⁾ zum Niederwalddenkmal, von wo man eine herrliche Aussicht auf den Rhein genießt.
- 28. TAG FLUSSTAG**
Geniessen Sie die Schifffahrt entlang des Rheins und die Annehmlichkeiten an Bord Ihres Flussschiffes.
- 29. TAG BASEL**
Ausschiffung nach dem Frühstück und individuelle Heimreise.

Diese epische Reise ist auch einzeln als Teilstrecke Basel–Namur–Amsterdam und Amsterdam–Kampen–Basel buchbar.

BASEL–NAMUR–AMSTERDAM

15 Tage ab CHF 3040

Reisedatum 2024

27.04.–11.05.

AMSTERDAM–GRONINGEN–BASEL

15 Tage ab CHF 3040

Reisedatum 2024

11.05.–25.05.



Hindeloopen

MS Antonio Bellucci

Schiffsbeschreibung auf Seite 148

Reisedatum 2024 Es het solangs het Rabatt

27.04.–25.05. 2600

Unsere Leistungen

- Kreuzfahrt in gebuchter Kategorie
- Vollpension an Bord
- Thurgau Travel Kreuzfahrtleitung
- Audio-Set bei allen Ausflügen

Alle Inklusivleistungen auf Seite 6

Preise pro Person in CHF (vor Rabattabzug)

2-Bettkabine Hauptdeck hinten	8080
2-Bettkabine Hauptdeck	8480
2-Bettkabine MD hinten, franz. Balkon	9680
2-Bettkabine Mitteldeck, franz. Balkon	10 280
2-Bettkabine OD hinten, franz. Balkon	10 480
2-Bettkabine Oberdeck, franz. Balkon	10 880
Suite OD (ca. 32 m ²), franz. Balkon ⁽⁵⁾	15 680
Zuschlag Alleinbenutzung Hauptdeck ⁽⁶⁾	0
Zuschlag Alleinbenutzung Mitteldeck ⁽⁶⁾	0
Zuschlag Alleinbenutzung Oberdeck	3780
Ausflugspaket (20 Ausflüge)	910
Getränkpaket (Details Seite 7)	896

⁽⁵⁾ Nicht zur Alleinbenutzung möglich

⁽⁶⁾ Limitierte Kabinenzahl ohne Zuschlag, regulärer Preis auf Anfrage

Nicht inbegriffen: An-/Rückreise zum/vom Schiff, Versicherungen (Details Seite 169), Ausflüge, Getränke, Passagiergebühr Amsterdam, Trinkgelder (Empfehlung € 5–10 p. P./Tag), Auftragspauschale (entfällt bei Buchung über thurgautravel.ch)

8 Tage ab CHF 1890

Rabatt von CHF 400 bereits abgezogen



LESERREISE
Schweizer
Familie

LANGE LIEGEZEITEN –
VIEL FREIZEIT

ALLE AUSFLÜGE INBEGRIFFEN
LESUNGEN UND PLAUDEREIEN
MIT BIANCA IMBODEN



Kultur und Genuss auf dem Fluss **NEU** BASEL–KÖLN–AMSTERDAM

42

- 1. TAG **BASEL** Individuelle Anreise nach Basel. Einschiffung und freie Zeit in Basel. Am späten Abend heisst es «Leinen los!».
- 2. TAG **STRASBOURG** Schifffahrt entlang des Rheins nach Strasbourg. Am Nachmittag Besuch des ältesten Weinkellers von Strasbourg mit Weinprobe und Rundgang durch die Altstadt. Am späten Abend verlässt das Schiff Strasbourg.
- 3. TAG **RÜDESHEIM** Nach dem Mittagessen Ankunft in Rudesheim. Fahrt mit dem Winzerexpress und Besuch von «Siegfrieds Mechanischem Musik-kabinett». Am Abend lohnt sich ein Bummel durch die berühmte Drosselgasse.
- 4. TAG **RÜDESHEIM–KÖLN** Lauschen Sie am Morgen den Ausführungen eines Einheimischen über die einzigartige Kulturlandschaft während der Passage des «Romantischen Rheins». Am Nachmittag steht ein Rundgang durch Köln mit Bierverkostung auf dem Programm. Abends können Sie Köln individuell erkunden.
- 5. TAG **NIJMEGEN** Geniessen Sie am Morgen die Annehmlichkeiten an Bord. Am Nachmittag Ausflug zum ehemaligen Königspalast Het Loo nordwestlich von Apeldoorn. Het Loo gehört zu den bekanntesten Barockschlössern Europas. Schlendern Sie am Abend durch die Gassen von Nijmegen.
- 6. TAG **NIJMEGEN–AMSTERDAM** Ankunft nach dem Mittagessen in Amsterdam. Am Nachmittag Hafenumrundfahrt inklusive mitreisenden Seemannsgeschichten. Erkunden Sie Amsterdam danach auf eigene Faust. Das Schiff liegt über Nacht in der pulsierenden Stadt.
- 7. TAG **AMSTERDAM** Ausflug in die Käsestadt Edam und nach Zaanse Schans. Geniessen Sie am Nachmittag die freie Zeit in der niederländischen Hauptstadt.
- 8. TAG **AMSTERDAM–BASEL** Ausschiffung nach dem Frühstück und Busfahrt nach Basel. Alternativ Transfer⁽⁴⁾ zum Flughafen Amsterdam und Flug⁽⁴⁾ nach Zürich. Individuelle Heimreise.

Die Bestsellerautorin Bianca Imboden begleitet diese Reise und hält zwei Lesungen. Die Innerschweizerin ist für unterhaltsame, leichte Lektüre und entsprechend vergnügliche Lesestunden bekannt. Sie liest verschiedene Kurztexte und erzählt von ihrem Leben und Schreiben. So gewährt sie ihren Zuhörern einen fröhlichen Blick hinter die Kulissen einer Schriftstellerin. Peter Bachmann begleitet als Flötenflüsterer die Lesung.

MS Antonio Bellucci ⚡⚡⚡⚡

Schiffsbeschreibung auf Seite 148

Reisedatum 2024 **Es het solangs het Rabatt**
25.05.–01.06. 400

Unsere Leistungen

- Kreuzfahrt in gebuchter Kategorie
- Vollpension an Bord
- Bustransfer Amsterdam–Basel
- Alle Ausflüge gemäss Programm
- 2 Lesungen und Plaudereien mit Bianca Imboden
- Thurgau Travel Kreuzfahrtleitung
- Audio-Set bei allen Ausflügen

Alle Inklusivleistungen auf Seite 6

Preise pro Person in CHF (vor Rabattabzug)

2-Bettkabine Hauptdeck hinten	2290
2-Bettkabine Hauptdeck	2390
2-Bettkabine MD hinten, franz. Balkon	2690
2-Bettkabine Mitteldeck, franz. Balkon	2790
2-Bettkabine OD hinten, franz. Balkon	2890
2-Bettkabine Oberdeck, franz. Balkon	2990
Suite Oberdeck (ca. 32 m ²), franz. Balkon ⁽⁵⁾	4290
Zuschlag Alleinbenutzung HD/MD ⁽⁶⁾	0
Zuschlag Alleinbenutzung Oberdeck	890
Getränkpaket (Details Seite 7)	224
Zuschlag Rückreisepaket mit Flug	290
Zuschlag Bahnfahrt 2. Klasse	ab 190

⁽⁵⁾ Nicht zur Alleinbenutzung möglich

⁽⁶⁾ Limitierte Kabinenanzahl ohne Zuschlag, regulärer Preis auf Anfrage

Nicht inbegriffen: An-/Rückreise nach/von Basel, Verpflegung während An-/Rückreise, Versicherungen (Details Seite 169), Getränke, Passagiergebühr Amsterdam, Trinkgelder (Empfehlung € 5–10 p. P./Tag), Auftragspauschale (entfällt bei Buchung über thurgautravel.ch)



Het Loo



Bianca Imboden, Bestsellerautorin

8 Tage ab CHF 1540

Rabatt von CHF 500 bereits abgezogen

**MALERISCHE STADT GENT –
HISTORIE UND MODERNE VEREINT
BEEINDRUCKENDE ARCHITEKTUR
ROTTERDAMS
UNESCO-WELTKULTURERBE DAMPF-
PUMPWERK WOU DAGEMAAL**



Grachten, Kanäle und Windmühlen **NEU** AMSTERDAM–AMSTERDAM

- 1. TAG** BASEL–AMSTERDAM Individuelle Anreise nach Basel und Busfahrt nach Amsterdam. Alternativ individuelle Anreise zum Flughafen Zürich, Flug⁽⁴⁾ nach Amsterdam und Transfer⁽⁴⁾ zum Schiff. Um 19:00 Uhr heisst es «Leinen los!».
- 2. TAG** LEMMER–KAMPEN Ausflug⁽¹⁾ zum UNESCO-Weltkulturerbe Woudagemaal, dem einzigen dampfbetriebenen Pumpwerk der Welt. Geniessen Sie danach die gemütliche Fahrt entlang der Küste auf dem IJsselmeer. In Kampen Rundgang⁽²⁾ und Besuch einer traditionellen Tabakfabrik, welche mittlerweile auch eine Teehandlung ist.
- 3. TAG** NIJMEGEN Fahrt auf der IJssel Richtung Nijmegen. Ausflug⁽¹⁾ ins Freilichtmuseum in Arnhem, welches das Leben in den Niederlanden der letzten 350 Jahre dokumentiert. Alternativ Ausflug⁽³⁾ in den Nationalpark De Hoge Veluwe mit einem Biologen.
- 4. TAG** TERNEUZEN Morgendliche Fahrt auf der Westerschelde. Ab Terneuzen Ausflug⁽¹⁾ nach Gent mit romantischer Bootsfahrt und anschliessender Bierdegustation in einer lokalen Bierbrauerei. Alternativ Ausflug⁽³⁾ nach Brügge.
- 5. TAG** MIDDELBURG Ausflug⁽¹⁾ zu den imposanten Deltawerken, dem weltweit grössten Sturmflutwehr. Nach dem Mittagessen Rundgang in Veere⁽²⁾ mit Austernverkostung. Am Abend nimmt das Schiff Kurs Richtung Rotterdam.
- 6. TAG** ROTTERDAM Ankunft in Rotterdam und Architekturspaziergang⁽¹⁾, welcher Ihnen einen Einblick in die Weltstadt der Architektur gibt. Alternativ Ganztagesausflug⁽³⁾ nach Scheveningen und Den Haag.
- 7. TAG** AMSTERDAM Ankunft in der Hauptstadt der Niederlande und Besuch des Reichsmuseums⁽¹⁾. Am Nachmittag Rundgang⁽²⁾ durch Zaandam.
- 8. TAG** AMSTERDAM–BASEL Ausschiffung nach dem Frühstück und Busfahrt nach Basel. Alternativ Transfer⁽⁴⁾ zum Flughafen Amsterdam und Flug⁽⁴⁾ nach Zürich. Individuelle Heimreise.

Themenreise

«Velo und Fluss»

+ CHF 490 p.P.

Informationen auf Seite 16

Abreisetermin: 01.06.

MS Antonio Bellucci

Schiffsbeschreibung auf Seite 148

Reisedatum 2024 **Es het solangs het Rabatt**
01.06.–08.06. 500

Unsere Leistungen

- Kreuzfahrt mit Vollpension an Bord
- Bustransfer Basel–Amsterdam v. v.
- Thurgau Travel Kreuzfahrtleitung
- Audio-Set bei allen Ausflügen

Alle Inklusivleistungen auf Seite 6

Preise pro Person in CHF (vor Rabattabzug)

2-Bettkabine Hauptdeck hinten	2040
2-Bettkabine Hauptdeck	2140
2-Bettkabine MD hinten, franz. Balkon	2440
2-Bettkabine Mitteldeck, franz. Balkon	2540
2-Bettkabine OD hinten, franz. Balkon	2640
2-Bettkabine Oberdeck, franz. Balkon	2740
Suite Oberdeck (ca. 32 m ²), franz. Balkon ⁽⁵⁾	4040
Zuschlag Alleinbenutzung HD/MD ⁽⁶⁾	0
Zuschlag Alleinbenutzung Oberdeck	890
Ausflugspaket (6 Ausflüge)	280
Getränkpaket (Details Seite 7)	224
Zuschlag An-/Rückreisepaket mit Flug	440
Zuschlag Bahnfahrt 2. Klasse	ab 290

⁽⁵⁾ Nicht zur Alleinbenutzung möglich

⁽⁶⁾ Limitierte Kabinenanzahl ohne Zuschlag, regulärer Preis auf Anfrage

Nicht inbegriffen: An-/Rückreise nach/von Basel, Verpflegung während An-/Rückreise, Versicherungen (Details Seite 169), Ausflüge, Getränke, Passagiergebühr Amsterdam, Trinkgelder (Empfehlung € 5–10 p. P./Tag), Auftragspauschale (entfällt bei Buchung über thurgautravel.ch)

Kombi-Möglichkeit

Sie können die Reise mit der Fahrt «Frühsommer entlang des Rheins» (08.06.–15.06.2024) verbinden und profitieren von einem zusätzlichen Kombinations-Rabatt von CHF 400 p.P.



Gelbe Kubushäuser, Rotterdam



Dampfpumpwerk Woudagemaal

⁽¹⁾ Im Ausflugspaket enthalten, vorab buchbar | ⁽²⁾ Fak. Ausflug nur an Bord buchbar | ⁽³⁾ Alternativer Ausflug an Bord buchbar

⁽⁴⁾ Im An-/Rückreisepaket enthalten | Programmänderungen vorbehalten



8 Tage ab CHF 1540

Rabatt von CHF 500 bereits abgezogen

**GEHEIMTIPP NIJMEGEN –
ÄLTESTE STADT HOLLANDS**
**BESUCH DER WELTGRÖSSTEN
BLUMENAUKTION IN AALSMEER**
**VERKÖSTIGUNG ELSÄSSISCHER
SPEZIALITÄTEN**



Frühsommer entlang des Rheins

NEU AMSTERDAM–KÖLN–BASEL

44

- 1. TAG** BASEL–AMSTERDAM Individuelle Anreise nach Basel und Bustransfer nach Amsterdam. Alternativ individuelle Anreise zum Flughafen Zürich, Flug⁽⁴⁾ nach Amsterdam und Transfer⁽⁴⁾ zum Schiff. Einschiffung und Abendessen an Bord.
- 2. TAG** AMSTERDAM Ausflug⁽¹⁾ zur Insel Marken mit Besuch einer Käserei. Alternativ frühmorgens Besuch⁽³⁾ der Blumenauktion in Aalsmeer. Weitere Sehenswürdigkeiten und Museen können Sie am Nachmittag individuell erkunden.
- 3. TAG** AMSTERDAM–NIJMEGEN Nach dem Mittagessen Ankomst in Nijmegen. Ausflug⁽¹⁾ ins Freilichtmuseum in Arnheim, welches das Leben in den Niederlanden der letzten 350 Jahre dokumentiert. Schlendern Sie am Abend durch die malerischen Gassen von Nijmegen.
- 4. TAG** KÖLN Ankunft nach dem Mittag in der Domstadt. Entdecken Sie Köln bei einem geführten Rundgang⁽¹⁾. Danach können Sie die Metropole am Rhein mit beeindruckender Architektur auf eigene Faust erkunden. Am Abend empfiehlt sich ein Besuch in einem der zahlreichen Brauhäuser.
- 5. TAG** RÜDESHEIM Am frühen Morgen beginnt die eindrucksvolle Schifffahrt entlang des «Romantischen Rheins». Am Nachmittag erreicht das Schiff Rudesheim. Fahrt⁽¹⁾ mit dem Winzerexpress und anschliessender Weinprobe im Schloss Rudesheim. Alternativ Weinwanderung⁽³⁾.
- 6. TAG** RÜDESHEIM–MANNHEIM Am Nachmittag Rundgang⁽¹⁾ durch Mannheim, wo Sie in die spannende Welt der Mannheimer Erfindungen eintauchen. Alternativ Transfer⁽³⁾ nach Heidelberg und Zeit zur freien Verfügung.
- 7. TAG** STRASBOURG Ausflug⁽¹⁾ ins Elsass. Geniessen Sie die Fahrt durch die beeindruckende Landschaft. Verköstigung von Crémant und regionalen Weinen, begleitet von einem traditionellen Kougelpopf. Mittags wird Ihnen eine Elsässische Spezialität in einem Restaurant serviert. Am Nachmittag haben Sie in Strasbourg Zeit zur freien Verfügung. Während des Abendessens verlässt das Schiff Strasbourg und startet zur letzten Etappe nach Basel.
- 8. TAG** BASEL Ausschiffung nach dem Frühstück und individuelle Heimreise oder Möglichkeit an einer Führung⁽²⁾ durch den Novartis Campus teilzunehmen.

MS Antonio Bellucci ❄️❄️❄️❄️

Schiffsbeschreibung auf Seite 148

Reisedatum 2024 Es het solangs het Rabatt
08.06.–15.06. 500

Unsere Leistungen

- Kreuzfahrt mit Vollpension an Bord
- Bustransfer Basel–Amsterdam
- Thurgau Travel Kreuzfahrtleitung
- Audio-Set bei allen Ausflügen

Alle Inklusivleistungen auf Seite 6

Preise pro Person in CHF (vor Rabattabzug)

2-Bettkabine Hauptdeck hinten	2040
2-Bettkabine Hauptdeck	2140
2-Bettkabine MD hinten, franz. Balkon	2440
2-Bettkabine Mitteldeck, franz. Balkon	2540
2-Bettkabine OD hinten, franz. Balkon	2640
2-Bettkabine Oberdeck, franz. Balkon	2740
Suite Oberdeck (ca. 32 m ²), franz. Balkon ⁽⁵⁾	4040
Zuschlag Alleinbenutzung HD/MD ⁽⁶⁾	0
Zuschlag Alleinbenutzung Oberdeck	890
Ausflugspaket (6 Ausflüge)	315
Getränkpaket (Details Seite 7)	224
Zuschlag Anreisepaket mit Flug	290
Zuschlag Bahnfahrt 2. Klasse	ab 190

⁽⁵⁾ Nicht zur Alleinbenutzung möglich

⁽⁶⁾ Limitierte Kabinenanzahl ohne Zuschlag, regulärer Preis auf Anfrage

Nicht inbegriffen: An-/Rückreise nach/von Basel, Verpflegung während An-/Rückreise, Versicherungen (Details Seite 169), Ausflüge, Getränke, Passagiergebühr Amsterdam, Trinkgelder (Empfehlung € 5–10 p. P./Tag), Auftragspauschale (entfällt bei Buchung über thurgautravel.ch)

Vorprogramm

Sie können die Reise mit einem Vorprogramm in Amsterdam oder Rotterdam verbinden. Details zu den beiden Vorprogrammen finden Sie online.



Blumenauktion, Aalsmeer



Fachwerkhäuser im Elsass



Römische Baukunst und Winzerfreuden BASEL-TRIER-BERNKASTEL-BASEL

- 1. TAG **BASEL** Individuelle Anreise nach Basel. Einschiffung und um 15:00 Uhr heisst es «Leinen los!».
- 2. TAG **FLUSSTAG** Gemütliche Schifffahrt entlang des Rheins und Entspannung an Bord. Am Abend passiert das Schiff den «Romantischen Rhein».
- 3. TAG **COCHEM-ZELL** Ankunft in Cochem und Ausflug⁽¹⁾ zur wunderschönen Reichsburg. Während der Weiterfahrt nach Zell erzählt Ihnen die ehemalige Winzerkönigin des Moseltals bei einer Weinprobe (inkl.) viel Wissenswertes über die älteste Weinregion Deutschlands. Zeit für eigene Erkundungen in Zell.
- 4. TAG **LUXEMBURG** Flussfahrt nach Remich. Der Ausflug⁽¹⁾ führt nach Luxemburg. Als eines der EU-Gründungsmitglieder ist Luxemburg Verwaltungssitz und Tagungsort von zahlreichen Institutionen. Alternativ Ausflug⁽³⁾ «Petruß-Kasematten Luxemburg». Am Abend Weiterfahrt nach Trier.
- 5. TAG **TRIER** Rundfahrt/-gang⁽¹⁾ durch Trier mit der 2000 Jahre alten «Porta Nigra». Am Nachmittag freie Zeit in Trier. Anschliessend Fahrt durch die malerische Mosellandschaft.
- 6. TAG **BERNKASTEL** Panoramafahrt⁽¹⁾ Richtung Brauneberg mit Aussicht auf die Mosel. Besuch einer römischen Kelteranlage und Halt bei einem Weingut mit Degustation von lokalen Weinen.
- 7. TAG **KOBLENZ** Schmuck präsentiert sich Koblenz, eine der ältesten und vielfältigsten Städte Deutschlands, während eines geschichtsträchtigen und genussvollen Rundgangs⁽²⁾. Lauschen Sie am Nachmittag den Ausführungen eines Einheimischen über die einzigartige Kulturlandschaft während der Passage des «Romantischen Rheins».
- 8. TAG **BADEN-BADEN** Ankunft in Plittersdorf und Ausflug⁽¹⁾ zum Schloss Neuweier in Baden-Baden mit Verkostung regionaler Weine. Alternativ Transfer⁽³⁾ nach Baden-Baden. Rückfahrt nach Kehl, wo das Schiff die Ausflugsteilnehmer:innen erwartet.
- 9. TAG **BASEL** Nach dem Frühstück Ausschiffung und individuelle Heimreise.

Themenreise

«Wander-Flussreise» + CHF 290 p.P.

Informationen auf Seite 16

Abreisedaten: 12.08. | 05.09.

9 Tage ab CHF 1240

Rabatt von CHF 900 bereits abgezogen

TRIER – RÖMISCHE BAUKUNST UND DENKMÄLER MALERISCHE WINZERSTÄDTCHEN SCHLÖSSER UND BURGEN



MS Antonio Bellucci

Schiffsbeschreibung auf Seite 148

Reisedaten 2024 Es het solangs het Rabatt

12.08.–20.08.	500	17.09.–25.09.	500
20.08.–28.08.	500	15.10.–23.10.	800
28.08.–05.09.	500	23.10.–31.10.	900
05.09.–13.09.	500		

Unsere Leistungen

- Kreuzfahrt in gebuchter Kategorie
- Vollpension an Bord
- Weinprobe an Bord
- Thurgau Travel Kreuzfahrtleitung
- Audio-Set bei allen Ausflügen

Alle Inklusivleistungen auf Seite 6

Preise pro Person in CHF (vor Rabattabzug)

2-Bettkabine Hauptdeck hinten	2140
2-Bettkabine Hauptdeck	2240
2-Bettkabine MD hinten, franz. Balkon	2540
2-Bettkabine Mitteldeck, franz. Balkon	2640
2-Bettkabine OD hinten, franz. Balkon	2740
2-Bettkabine Oberdeck, franz. Balkon	2840
Suite Oberdeck (ca. 32 m ²), franz. Balkon ⁽⁵⁾	4140
Zuschlag Alleinbenutzung Hauptdeck ⁽⁶⁾	0
Zuschlag Alleinbenutzung Mitteldeck ⁽⁶⁾	0
Zuschlag Alleinbenutzung Oberdeck	990
Ausflugspaket (5 Ausflüge)	285
Getränkepaket (Details Seite 7)	256

⁽⁵⁾ Nicht zur Alleinbenutzung möglich

⁽⁶⁾ Limitierte Kabinenzahl ohne Zuschlag, regulärer Preis auf Anfrage

Nicht inbegriffen: An-/Rückreise zum/vom Schiff, Versicherungen (Details Seite 169), Ausflüge, Getränke, Trinkgelder (Empfehlung € 5–10 p.P./Tag), Auftragspauschale (entfällt bei Buchung über thurgautravel.ch)



Berncastel-Kues



Schloss Neuweier

⁽¹⁾ Im Ausflugspaket enthalten, vorab buchbar | ⁽²⁾ Fak. Ausflug nur an Bord buchbar | ⁽³⁾ Alternativer Ausflug an Bord buchbar
Programmänderungen vorbehalten



Erholung auf Rhein, Maas, Albert-Kanal, IJsselmeer und IJssel BASEL–FLANDERN–HOLLAND–FRIESLAND–BASEL

Ab Basel geht die Flussfahrt via dem «Romantischen Rhein» über die Maas zu den Wasserwegen der Niederlande und zurück. Dazwischen liegen 13 erholsame, aber auch erlebnisreiche Tage mit zahlreichen Stadt-Besichtigungen wie z. B. in Nijmegen, Maastricht, Brügge und Köln. Amsterdam entdecken Sie auf einer gemütlichen Grachtenfahrt und das Naturparadies der Insel Texel während einer ausgiebigen Rundfahrt über die Insel. Faszinierend sind auch die Deltawerke Neeltje Jans, welche das Festland vor Stürmen und Hochwasser schützen. Die Marksburg und der Besuch des Schlosses Neuweier mit anschliessender Weindegustation runden diese abwechslungsreiche Flussreise an Bord von MS Antonio Bellucci ab.

- 1. TAG BASEL**
Individuelle Anreise nach Basel. Einschiffung ab 14:00 Uhr. Um 15:00 Uhr heisst es «Leinen los!».
- 2. TAG FLUSSTAG**
Geniessen Sie die Schifffahrt entlang des Rheins und entspannen Sie an Bord des Schiffes. Am Abend passiert das Schiff den malerischen Rheinabschnitt «Romantischer Rhein».
- 3. TAG NIJMEGEN**
Ankunft am Nachmittag in Nijmegen. Rundgang⁽¹⁾ durch die charmante Hansestadt, eine der ältesten Städte der Niederlande. Alternativ Ausflug⁽²⁾ ins Freilichtmuseum Arnhem.
- 4. TAG MAASTRICHT**
Rundgang⁽¹⁾ durch Maastricht mit seinen malerischen Gassen, altherwürdigen Kirchen, hübschen Plätzen mit belebten Cafés, zahlreichen Kunstgalerien und Antiquitätenshops. Alternativ Untergrundführung⁽³⁾ in Maastricht. Weiterfahrt durch den Albert-Kanal bis nach Antwerpen.
- 5. TAG ANTWERPEN**
Rundfahrt/-gang⁽¹⁾ durch Antwerpen. Die grösste Hafenstadt Belgiens erlebte im 16. Jahrhundert ihre Blütezeit und ist heute wichtigster Diamant-Handelsplatz der Welt.
- 6. TAG GENT**
Gent, die Hauptstadt der belgischen Provinz Ostflandern, lernen Sie bei einer Grachtenfahrt und anschliessender Bierdegustation⁽¹⁾ kennen. Alternativ Tagesausflug⁽³⁾ «Gent und Brügge». Am Abend nimmt das Schiff Kurs Richtung Middelburg.



Antwerpen



Deltawerke



Marksburg in Braubach am Rhein



Gent

15 Tage ab CHF 2790

Rabatt von CHF 1200 bereits abgezogen

**NATURPARADIES TEXEL
MALERISCHE MARKSBURG
AM RHEIN
BEZAUBERENDE ALTSTÄDTE
IN BELGIEN**



- 7. TAG MIDDELBURG**
Ausflug⁽¹⁾ zu den mächtigen Deltawerken. Alternativ Rundgang⁽³⁾ in Veere mit Verkostung von Austern. Nachmittags Rundgang⁽²⁾ in Middelburg.
- 8. TAG AMSTERDAM**
Ankunft in Amsterdam. Ausflug⁽²⁾ zur Insel Marken mit Besuch einer Käseerei. Am Nachmittag freie Zeit in Amsterdam. Abends romantische Grachtenfahrt⁽²⁾.
- 9. TAG KAMPEN-LEMMER**
Rundgang⁽¹⁾ in Kampen mit Besuch einer Tabakfabrik. Alternativ Ausflug⁽³⁾ nach Giethoorn. Weiterfahrt auf dem IJsselmeer nach Lemmer und Zeit zur freien Verfügung. Am Abend werden Sie vom Seemannschor musikalisch unterhalten.
- 10. TAG OUDESCHILD-ENKHUIZEN**
Fahrt übers IJsselmeer nach Oudeschild auf der Insel Texel. Rundfahrt⁽¹⁾ und Besuch der ältesten Seehundeauffangstation. Weiterfahrt nach Enkhuizen. Spazieren Sie nach dem Abendessen durch das malerische Hafentstädtchen.
- 11. TAG FLUSSTAG**
Abfahrt von Enkhuizen Richtung Köln. Geniessen Sie die geruhsame Schifffahrt entlang der IJssel und des Rheins und entspannen Sie an Bord des Schiffes.
- 12. TAG KÖLN**
Rundgang⁽¹⁾ durch die Rheinmetropole Köln mit dem imposanten Dom, der Rheinpromenade sowie den unzähligen Brauhäusern und Museen.
- 13. TAG BRAUBACH**
Ab Braubach Ausflug⁽²⁾ zur Marksburg, die stolz über dem Rhein thront. Lauschen Sie am Nachmittag den Ausführungen eines Einheimischen über die einzigartige Kulturlandschaft während der Passage des «Romantischen Rheins».
- 14. TAG BADEN-BADEN**
Ab Gamsheim Ausflug⁽¹⁾ zum Weingut «Schloss Neuweier» in Baden-Baden und Verkostung regionaler Weine. Alternativ Transfer⁽³⁾ nach Baden-Baden. Wiedereinschiffung der Ausflugsteilnehmer:innen in Kehl.
- 15. TAG BASEL**
Nach dem Frühstück Ausschiffung und individuelle Heimreise.



Köln

MS Antonio Bellucci ⚡⚡⚡⚡

Schiffsbeschreibung auf Seite 148

Reisedaten 2024 Es het solangs het Rabatt

15.06.–29.06.	1000	27.07.–10.08.	1200
29.06.–13.07.	1000	29.09.–13.10.	1100
13.07.–27.07.	1100		

Unsere Leistungen

- Kreuzfahrt in gebuchter Kategorie
- Vollpension an Bord
- Thurgau Travel Kreuzfahrtsleitung
- Audio-Set bei allen Ausflügen

Alle Inklusivleistungen auf Seite 6

Preise pro Person in CHF (vor Rabattabzug)

2-Bettkabine Hauptdeck hinten	3990
2-Bettkabine Hauptdeck	4190
2-Bettkabine MD hinten, franz. Balkon	4790
2-Bettkabine Mitteldeck, franz. Balkon	5090
2-Bettkabine OD hinten, franz. Balkon	5190
2-Bettkabine Oberdeck, franz. Balkon	5390
Suite Oberdeck (ca. 32 m ²), franz. Balkon ⁽⁵⁾	7790
Zuschlag Alleinbenutzung Hauptdeck ⁽⁶⁾	0
Zuschlag Alleinbenutzung Mitteldeck ⁽⁶⁾	0
Zuschlag Alleinbenutzung Oberdeck	1890
Ausflugspaket (9 Ausflüge)	430
Getränkpaket (Details Seite 7)	448

⁽⁵⁾ Nicht zur Alleinbenutzung möglich

⁽⁶⁾ Limitierte Kabinenanzahl ohne Zuschlag, regulärer Preis auf Anfrage

Nicht inbegriffen: An-/Rückreise zum/vom Schiff, Versicherungen (Details Seite 169), Ausflüge, Getränke, Passagiergebühr Amsterdam, Trinkgelder (Empfehlung € 5–10 p.P./Tag), Auftragspauschale (entfällt bei Buchung über thurgautravel.ch)

3 Tage ab CHF 440

Rabatt von CHF 150 bereits abgezogen



KULINARISCHER STADTRUND- GANG IN STRASBOURG

FÜHRUNG DURCH EINE BASLER LÄCKERLI MANUFAKTUR

GETRÄNKEPAKET INKLUSIVE



Städtetrip nach Basel und Strasbourg BASEL-STRASBOURG-BASEL

48

1. TAG

BASEL

Individuelle Anreise nach Basel. Ab 11:00 Uhr können Sie das Gepäck an Bord bringen und eine kleine Stärkung zu sich nehmen. Anschliessend können Sie an einer Führung⁽¹⁾ durch eine Basler Lækkerli Manufaktur teilnehmen und sich selbst als Bäcker versuchen oder individuell durch die Stadt schlendern. Um 15:45 Uhr müssen alle Gäste wieder zurück an Bord sein, da es um 16:00 Uhr «Leinen los!» heisst. Abends gibt es einen Willkommens-Apéro mit anschliessendem 4-Gang-Abendessen. (A)

2. TAG

STRASBOURG

Den Tag in Strasbourg können Sie nach einem reichhaltigen Brunch an Bord nach Lust und Laune gestalten. Wir bieten Ihnen einen Transfer (inkl.) zum Zentrum an. Von dort können Sie an einem interessanten Rundgang⁽²⁾ durch die Altstadt oder einem kulinarischen Rundgang⁽²⁾ teilnehmen. Anschliessend haben Sie Zeit die elsässische Stadt auf eigene Faust zu erkunden. Die Möglichkeiten sind vielfältig und für jede und jeden ist etwas dabei. Am späten Nachmittag verlässt das Schiff Strasbourg. Das 6-gängige Gala-Dinner ist das genussvolle Highlight dieser Reise. (B, A)

3. TAG

BASEL

Check-out bis 08:00 Uhr. Geniessen Sie im Restaurant das vielfältige Frühstücksbuffet bis zur Einfahrt in Basel. Die Ausschiffung erfolgt um ca. 10:00 Uhr. Individuelle Heimreise. (F)

Themenreise

«Freundinnentage» + CHF 100 p.P.

Informationen auf Seite 16

Abreisedaten: 15.09. | 27.09. | 13.10.

ⓘ Diese Kurzreise ist auch für Firmen, Vereine und Familienanlässe geeignet. Ab 10 Personen gibt es einen Gruppenrabatt von 5% auf das Pauschalarrangement.

MS Antonio Bellucci

Schiffsbeschreibung auf Seite 148

Reisedaten 2024 Es het solangs het Rabatt

15.09.–17.09. 150 13.10.–15.10. 150
27.09.–29.09. 100

Unsere Leistungen

- Kreuzfahrt in gebuchter Kategorie
- Mahlzeiten gemäss Programm
- Getränkepaket (Kaffee/ Tee, Softgetränke, Hauswein, Bier, Sekt und Tagescocktails)
- Bustransfer Anleger-Zentrum v.v. in Strasbourg
- Thurgau Travel Kreuzfahrtleitung
- Audio-Set bei allen Ausflügen

Alle Inklusivleistungen auf Seite 6

Preise pro Person in CHF (vor Rabattabzug)

2-Bettkabine Hauptdeck hinten	590
2-Bettkabine Hauptdeck	640
2-Bettkabine MD hinten, franz. Balkon	690
2-Bettkabine Mitteldeck, franz. Balkon	740
2-Bettkabine OD hinten, franz. Balkon	790
2-Bettkabine Oberdeck, franz. Balkon	840
Suite Oberdeck (ca. 32 m ²), franz. Balkon ⁽⁵⁾	1040
Zuschlag Alleinbenutzung Hauptdeck	140
Zuschlag Alleinbenutzung Mitteldeck	290
Zuschlag Alleinbenutzung Oberdeck ⁽⁶⁾	0
Führung mit Lækkerli-Workshop in Basel	99
Altstadtrundgang Strasbourg	19
Kulinarischer Rundgang Strasbourg	69

⁽⁵⁾ Nicht zur Alleinbenutzung möglich

⁽⁶⁾ Limitierte Kabinenzahl ohne Zuschlag, regulärer Preis auf Anfrage

Nicht inbegriffen: An-/Rückreise zum/vom Schiff, Versicherungen (Details Seite 169), Ausflüge, übrige Getränke, Trinkgelder (Empfehlung € 5–10 p.P./Tag), Auftragspauschale (entfällt bei Buchung über thurgautravel.ch)



Basel



Lækkerli-Workshop

3 Tage ab CHF 240

Rabatt von CHF 250 bereits abgezogen

FLUSSKREUZFAHRT ZUM KENNENLERNEN

CHRISTKINDELSMÄRIK – ÄLTESTER WEIHNACHTSMARKT FRANKREICHS

FÜR GRUPPEN GEEIGNET



Luxus-Schnupperfahrt ins Elsass BASEL-BREISACH-STRASBOURG-BASEL

1. TAG BASEL-BREISACH

Individuelle Anreise nach Basel. Ab 11:30 Uhr Einschiffung und Abfahrt um 12:15 Uhr mit anschliessendem Mittagessen. Im Laufe des Nachmittags Kabinenbezug. Vor dem genussvollen 4-Gang Abendessen wird ein Willkommens-Apéro serviert. Abends haben Sie die Möglichkeit, die mittelalterliche Stadt Breisach auf eigene Faust zu erkunden. (M, A)

Themenreise

«Adventsflussfahrten»

Informationen auf Seite 16

Abreisedaten: 24.11. | 26.11. | 01.12.
03.12. | 05.12. | 07.12.
09.12. | 11.12. | 13.12.
15.12. | 17.12.

i Diese Kurzreise ist auch für Firmen, Vereine und Familienanlässe geeignet. Ab 10 Personen gibt es einen Gruppenrabatt von 5% auf das Pauschalarrangement.

2. TAG BREISACH-STRASBOURG

Nach einem reichhaltigen Brunch von 08:00 bis 10:00 Uhr beginnt die Rundfahrt/-gang⁽¹⁾ durch Strasbourg oder eine Weingutbesichtigung mit Weinprobe⁽¹⁾. Anschliessend haben Sie Zeit zur freien Verfügung. Ein Besuch des berühmten «Christkindelsmärik» mit seiner aussergewöhnlichen und festlichen Atmosphäre ist lohnenswert (gilt für die Abreisedaten 24.11. bis 17.12.2024). Der Christkindelsmärik ist der älteste Weihnachtsmarkt Frankreichs. Kombinieren Sie Ihre Stadtbesichtigung mit einer Shoppingtour durch die edlen Geschäfte der Strassbourger Altstadt. Am späteren Nachmittag verlässt das Schiff Strasbourg. Das 6-gängige Gala-Dinner ist das genussvolle Highlight dieser Reise. (B, A)

3. TAG BASEL

Check-out bis 08:00 Uhr. Geniessen Sie im Restaurant das vielfältige Frühstücksbuffet bis zur Einfahrt in Basel. Die Ausschiffung erfolgt um ca. 09:00 Uhr. Individuelle Heimreise. (F)

MS Antonio Bellucci

Schiffsbeschreibung auf Seite 148

Reisedaten 2024 Es het solangs het Rabatt

10.08.–12.08.	150	05.12.–07.12.	200
25.09.–27.09.	150	08.12.–10.12.	150
31.10.–02.11.	200	10.12.–12.12.	250
02.11.–04.11.	150	12.12.–14.12.	250
24.11.–26.11.	200	14.12.–16.12.	150
26.11.–28.11.	250	16.12.–18.12.	200
01.12.–03.12.	200	18.12.–20.12.	250
03.12.–05.12.	250		

Unsere Leistungen

- Kreuzfahrt in gebuchter Kategorie
- Mahlzeiten gemäss Programm
- Thurgau Travel Kreuzfahrtleitung
- Audio-Set bei allen Ausflügen

Alle Inklusivleistungen auf Seite 6

Preise pro Person in CHF (vor Rabattabzug)

2-Bettkabine Hauptdeck hinten	490
2-Bettkabine Hauptdeck	540
2-Bettkabine MD hinten, franz. Balkon	590
2-Bettkabine Mitteldeck, franz. Balkon	640
2-Bettkabine OD hinten, franz. Balkon	690
2-Bettkabine Oberdeck, franz. Balkon	740
Suite Oberdeck (ca. 32 m ²), franz. Balkon ⁽⁵⁾	940
Zuschlag Alleinbenutzung Hauptdeck	140
Zuschlag Alleinbenutzung Mitteldeck	290
Zuschlag Alleinbenutzung Oberdeck ⁽⁶⁾	0
Rundfahrt / -gang Strasbourg	49
Weingutbesichtigung und Weinprobe Elsass	64
Getränkpaket (Details Seite 7)	64

⁽⁵⁾ Nicht zur Alleinbenutzung möglich

⁽⁶⁾ Limitierte Kabinenanzahl ohne Zuschlag, regulärer Preis auf Anfrage

Nicht inbegriffen: An-/Rückreise zum/vom Schiff, Versicherungen (Details Seite 169), Ausflüge, Getränke, Trinkgelder (Empfehlung € 5–10 p.P./Tag), Auftragspauschale (entfällt bei Buchung über thurgautravel.ch)



Breisach



Weihnachtsmarkt, Strasbourg

9 Tage ab CHF 840

Rabatt von CHF 1200 bereits abgezogen

TULPENPARADIES KEUKENHOF
KULTURLANDSCHAFT
«ROMANTISCHER RHEIN»
«SILBERSTADT» SCHOONHOVEN



Luxuriöse Rhein-Kreuzfahrt

NEU BASEL-KÖLN-AMSTERDAM-BASEL

50

- 1. TAG **BASEL** Individuelle Anreise nach Basel. Einschiffung ab 15:00 Uhr und um 16:00 Uhr heisst es «Leinen los!».
- 2. TAG **STRASBOURG** Rundfahrt/-gang⁽¹⁾ durch Strasbourg. Entdecken Sie die vielen Facetten der Europastadt. Fortsetzung Ihrer Flussreise nach Köln.
- 3. TAG **KÖLN** Das Schiff passiert am frühen Morgen erstmals die malerische Loreley-Strecke. Nach dem Mittag Ankunft in der Domstadt und Rundgang⁽¹⁾ durch Köln mit seiner wunderschönen Altstadt oder begeben Sie sich auf eine Riechtour⁽³⁾.
- 4. TAG **SCHOONHOVEN-AMSTERDAM** Nach einem reichhaltigen Brunch Ankunft in der «Silberstadt» Schoonhoven. Ausflug⁽¹⁾ zu den berühmten Windmühlen von Kinderdijk. Alternativ Rundfahrt⁽³⁾ durch die lebendige Metropole Rotterdam mit Besuch des Euromasts. Am Nachmittag Weiterfahrt nach Amsterdam.
- 5. TAG **AMSTERDAM** Ausflug⁽¹⁾ zum Keukenhof mit seiner weltweit einmaligen Blütenpracht (gilt für die Abreisedaten 19.03. bis 07.05.2024). An Abreisedaten ohne Keukenhof (bis 11.03. und ab 21.10.2024) findet ein Besuch⁽¹⁾ des Reichsmuseums statt. Alternativ kulinarischer Rundgang⁽³⁾ durch Amsterdam. Am Abend Grachtenfahrt⁽²⁾.
- 6. TAG **DUISBURG-DÜSSELDORF** Ankunft in Duisburg und Ausflug⁽¹⁾ zum Gasometer in Oberhausen, Industriedenkmal und höchste Ausstellungshalle Europas mit atemberaubendem Blick über die Metropole Ruhr. Alternativ Transfer⁽³⁾ nach Düsseldorf für individuelle Besichtigungen oder Stadtbummel. Wiedereinschiffung der Ausflugsteilnehmer:innen in Düsseldorf.
- 7. TAG **KOBLENZ** Ab Koblenz Ausflug⁽¹⁾ in die Eifel. Besichtigung des Vulkanmuseums Lava-Dome in Mendig, wo Sie viel Interessantes über die Geschichte des Vulkanismus und die geologische Entstehung der Region erfahren. Lauschen Sie am Nachmittag den interessanten Ausführungen eines Einheimischen über die einzigartige Kulturlandschaft entlang des «Romantischen Rheins».
- 8. TAG **SCHWARZWALD** Der letzte Tag Ihrer Flussfahrt bricht an. Ab Plittersdorf Busausflug⁽¹⁾ in den Schwarzwald oder Transfer⁽³⁾ in die Kurstadt Baden-Baden. Wiedereinschiffung der Ausflugsteilnehmer:innen in Kehl.
- 9. TAG **BASEL** Nach dem Frühstück Ausschiffung und individuelle Heimreise.

MS Edelweiss ✨ ✨ ✨ ✨ ✨

Schiffsbeschreibung auf Seite 150

Reisedaten 2024 **Es het solangs het Rabatt**

03.03.-11.03.	1200	29.04.-07.05.	500 ⁽⁷⁾
11.03.-19.03.	1100	07.05.-15.05.	500 ⁽⁷⁾
19.03.-27.03.	900 ⁽⁷⁾	21.10.-29.10.	800
27.03.-04.04.	800 ⁽⁷⁾	12.11.-20.11.	1000
04.04.-12.04.	700 ⁽⁷⁾	19.12.-27.12.	1000 ⁽⁸⁾
12.04.-20.04.	600 ⁽⁷⁾	27.12.-04.01.	900
21.04.-29.04.	500 ⁽⁷⁾		

⁽⁷⁾ Mit Keukenhof

⁽⁸⁾ Kein Zuschlag Alleinbenutzung

Unsere Leistungen

- Kreuzfahrt in gebuchter Kategorie
- Vollpension an Bord
- Thurgau Travel Kreuzfahrtleitung
- Audio-Set bei allen Ausflügen

Alle Inklusivleistungen auf Seite 6

Preise pro Person in CHF (vor Rabattabzug)

2-Bettkabine Hauptdeck hinten	1940
2-Bettkabine Hauptdeck	2040
2-Bettkabine MD hinten, franz. Balkon	2340
2-Bettkabine Mitteldeck, franz. Balkon	2440
2-Bettkabine OD hinten, franz. Balkon	2640
2-Bettkabine Oberdeck, franz. Balkon	2740
Zuschlag Alleinbenutzung Hauptdeck	190
Zuschlag Alleinbenutzung Mitteldeck ⁽⁶⁾	0
Zuschlag Alleinbenutzung Oberdeck	890
Ausflugspaket (7 Ausflüge)	370
Getränkpaket (Details Seite 7)	256

⁽⁶⁾ Limitierte Kabinenzahl ohne Zuschlag, regulärer Preis auf Anfrage

Nicht inbegriffen: An-/Rückreise zum/vom Schiff, Versicherungen (Details Seite 169), Ausflüge, Getränke, Passagiergebühren Amsterdam, Trinkgelder (Empfehlung € 5-10 p. P./Tag), Auftragspauschale (entfällt bei Buchung über thurgautravel.ch)



«Romantischer Rhein»



Schoonhoven

⁽¹⁾ Im Ausflugspaket enthalten, vorab buchbar | ⁽²⁾ Fak. Ausflug nur an Bord buchbar | ⁽³⁾ Alternativer Ausflug an Bord buchbar
Programmänderungen vorbehalten

9 Tage ab CHF 940

Rabatt von CHF 1000 bereits abgezogen

MOSELSTADT COCHEM

BAUDENKMÄLER IM HISTORISCHEN TRIER

GESCHICHTE UND GENUSS IN KOBLENZ



Mittelrhein und zauberhafte Mosel

NEU BASEL-TRIER-KOBLENZ-BASEL

- 1. TAG BASEL Individuelle Anreise nach Basel. Einschiffung ab 15:00 Uhr. Um 16:00 Uhr heisst es «Leinen los!».

MS Edelweiss

Schiffsbeschreibung auf Seite 150

Reisedaten 2024 Es het solangs het Rabatt

Table with 4 columns: Date range, Price 1, Date range, Price 2.

Unsere Leistungen

- Kreuzfahrt in gebuchter Kategorie
- Vollpension an Bord
- Fahrt mit Winzerexpress in Rüdesheim

Alle Inklusivleistungen auf Seite 6

Preise pro Person in CHF (vor Rabattabzug)

Table with 2 columns: Cabin/Service, Price.

(6) Limitierte Kabinenanzahl ohne Zuschlag, regulärer Preis auf Anfrage

Nicht inbegriffen: An-/Rückreise zum/vom Schiff, Versicherungen (Details Seite 169), Ausflüge, Getränke, Trinkgelder (Empfehlung € 5-10 p. P./ Tag), Auftragspauschale (entfällt bei Buchung über thurgautravel.ch)



Trier



Basilika St. Kastor, Koblenz



Naturspektakel entlang des Rheins

NEU BASEL-ARNHEIM-AMSTERDAM-BASEL

10 Tage ab CHF 1440

Rabatt von CHF 800 bereits abgezogen

**HISTORISCHE STADT ARNHEIM
BESUCH DES EUROMAST MIT
IMPOSANTER AUSSICHT ÜBER
ROTTERDAM
BEEINDRUCKENDES VULKAN-
MUSEUM LAVA-DOME**



52

- 1. TAG **BASEL** Individuelle Anreise nach Basel. Einschiffung ab 14:00 Uhr und um 15:00 Uhr heisst es «Leinen los!».
- 2. TAG **RÜDESHEIM** Geniessen Sie die gemütliche Fahrt auf dem Rhein und lassen Sie den Abend im malerischen Örtchen Rüdesheim ausklingen.
- 3. TAG **RÜDESHEIM** Fahrt mit dem Winzerexpress (inkl.) ins Zentrum von Rüdesheim und Freizeit. Am Mittag Weiterfahrt nach Arnheim.
- 4. TAG **ARNHEIM-NIJMEGEN** Ausflug⁽¹⁾ ins Freilichtmuseum in Arnheim. Nach dem Mittag Ankunft in Nijmegen und Rundgang⁽²⁾ durch die Stadt. Hier haben Sie die Möglichkeit, den Abend individuell in der Stadt zu geniessen.
- 5. TAG **ROTTERDAM** Rundfahrt⁽¹⁾ durch Rotterdam mit Besuch des Euromasts. Am Nachmittag haben Sie Zeit zur freien Verfügung oder schliessen Sie sich dem Ausflug⁽²⁾ nach Kinderdijk an. Nach dem Ablegen wird Ihr Schiff eine kleine Hafenrundfahrt durch den Welthafen Rotterdam drehen.
- 6. TAG **AMSTERDAM** Sie haben den ganzen Tag Zeit, eine der schönsten Städte der Niederlande zu erkunden. Am Morgen können Sie das Reichsmuseum⁽¹⁾ besuchen. Lassen Sie sich auf einer Grachtenfahrt⁽²⁾ durch Amsterdam verzaubern.
- 7. TAG **DUISBURG-DÜSSELDORF** Nachmittags Ausflug⁽¹⁾ zum Gasometer in Oberhausen. Alternativ Transfer⁽³⁾ nach Düsseldorf für individuelle Besichtigungen. Wiedereinschiffung der Ausflugsteilnehmer:innen in Düsseldorf.
- 8. TAG **KOBLENZ** Ankunft in Koblenz und Ausflug⁽¹⁾ nach Mendig in das Vulkanmuseum Lava-Dome. Lauschen Sie den Ausführungen eines Einheimischen über die einzigartige Kulturlandschaft entlang des «Romantischen Rheins».
- 9. TAG **BADEN-BADEN** Ab Plittersdorf Busausflug⁽¹⁾ nach Baden-Baden. Alternativ Transfer⁽³⁾ in die Kurstadt Baden-Baden für eigene Erkundungen und Shopping. Busrückfahrt nach Kehl und Wiedereinschiffung der Ausflugsteilnehmer:innen.
- 10. TAG **BASEL** Nach dem Frühstück Ausschiffung und individuelle Heimreise.

Themenreisen

«Märchenhafte Schlösser und Burgen» + CHF 340 p.P.

Informationen auf Seite 16

Abreisedaten: 09.06. | 09.08

«Sommerferien mit der Familie»

Informationen auf Seite 14

Abreisdatum: 22.07.

MS Edelweiss

Schiffsbeschreibung auf Seite 150

Reisedaten 2024 **Es het solangs het Rabatt**

31.05.–09.06.	600	22.07.–31.07.	800
09.06.–18.06.	600	31.07.–09.08.	800
26.06.–05.07.	600	09.08.–18.08.	700
05.07.–14.07.	700	01.10.–10.10.	600

Unsere Leistungen

- Kreuzfahrt in gebuchter Kategorie
- Vollpension an Bord
- Fahrt mit Winzerexpress in Rüdesheim
- Thurgau Travel Kreuzfahrtleitung
- Audio-Set bei allen Ausflügen

Alle Inklusivleistungen auf Seite 6

Preise pro Person in CHF (vor Rabattabzug)

2-Bettkabine Hauptdeck hinten	2240
2-Bettkabine Hauptdeck	2340
2-Bettkabine MD hinten, franz. Balkon	2640
2-Bettkabine Mitteldeck, franz. Balkon	2740
2-Bettkabine OD hinten, franz. Balkon	2940
2-Bettkabine Oberdeck, franz. Balkon	3040
Zuschlag Alleinbenutzung Hauptdeck	290
Zuschlag Alleinbenutzung Mitteldeck ⁽⁶⁾	0
Zuschlag Alleinbenutzung Oberdeck	990
Ausflugspaket (6 Ausflüge)	345
Getränkpaket (Details Seite 7)	288

⁽⁶⁾ Limitierte Kabinenanzahl ohne Zuschlag, regulärer Preis auf Anfrage

Nicht inbegriffen: An-/Rückreise zum/vom Schiff, Versicherungen (Details Seite 169), Ausflüge, Getränke, Passagiergebühren Amsterdam, Trinkgelder (Empfehlung € 5–10 p. P./Tag), Auftragspauschale (entfällt bei Buchung über thurgautravel.ch)



Euromast, Rotterdam



Blick vom Niederwalddenkmal, Rüdesheim

⁽¹⁾ Im Ausflugspaket enthalten, vorab buchbar | ⁽²⁾ Fak. Ausflug nur an Bord buchbar | ⁽³⁾ Alternativer Ausflug an Bord buchbar
Programmänderungen vorbehalten

7 Tage ab CHF 990

Rabatt von CHF 450 bereits abgezogen



Auf dem Fluss zum vollen Genuss **NEU** BASEL-COCHEM-BASEL

- 1. TAG **BASEL** Individuelle Anreise nach Basel. Einschiffung ab 15:00 Uhr und um 16:00 Uhr heisst es «Leinen los!».
- 2. TAG **SPEYER** Entspannte Flussfahrt auf dem Rhein bis nach Speyer. Ausflug (inkl.) durch den Pfälzerwald nach Lambrecht, wo das «Kuckucksbähnel» bereitsteht. Der nostalgische Zug mit Dampflok und mehreren historischen Waggons von 1904 versetzt Sie während der Fahrt in vergangene Zeiten der Eisenbahnromantik. Auf der Fahrt geniessen Sie eine kulinarische Stärkung. Nach der Bahnfahrt Transfer zum Schiff und genussvolles Abendessen an Bord.
- 3. TAG **COCHEM** Bezaubernde Fahrt entlang der Mosel. Ankunft in Cochem. Ausflug⁽¹⁾ nach Traben-Trarbach mit Besuch eines der teils mehrstöckigen und hunderte Meter langen Kellergewölbes. Eine Weinprobe edler Tropfen rundet den Ausflug ab.
- 4. TAG **KOBLENZ-RÜDESHEIM** Am Morgen Ankunft in Koblenz. Eine historische Stadtführung⁽²⁾ der anderen Art erleben Sie mit Marktfräulein Lisbeth. Weiterfahrt nach Rüdesheim und Weinseminar an Bord mit Verkostung (inkl.) eines Spätburgunder Rotweins der Region, dem Assmannshauser Höllenberg. Nach dem Abendessen an Bord empfehlen wir einen Spaziergang durch den idyllischen Ort Rüdesheim oder lassen Sie den Abend an Bord ausklingen.
- 5. TAG **RÜDESHEIM-ELTVILLE** Ankunft in Eltville. Die Altstadt von Eltville, die auch als Wein-, Sekt- und Rosenstadt bezeichnet wird, lernen Sie bei einem Rundgang⁽¹⁾ kennen. Dieser endet mit einem Sektumtrunk in der kurfürstlichen Burg.
- 6. TAG **STRASBOURG** Ankunft in Strasbourg und Ausflug⁽¹⁾ ins Elsass. Geniessen Sie die Fahrt durch die beeindruckende Landschaft. Verköstigung von Crémant und regionalen Weinen, begleitet von einem traditionellen Kougelhopf. Mittags wird Ihnen eine Elsässische Spezialität in einem Restaurant serviert. Am Nachmittag haben Sie in Strasbourg Zeit zur freien Verfügung. Während des Abendessens verlässt das Schiff Strasbourg und nimmt Kurs zur letzten Etappe.
- 7. TAG **BASEL** Ausschiffung nach dem Frühstück und individuelle Heimreise.



Kuckucksbähnel



Weinkellergewölbe «Unterwelt»

RHEINGAU-PERLE ELTVILLE

VERKOSTUNG EDLER REGIONALER WEINE

IDYLLISCHER NATURPARK PFÄLZERWALD UND FAHRT MIT NOSTALGIEBAHN



MS Edelweiss

Schiffsbeschreibung auf Seite 150

Reisedaten 2024 **Es het solangs het Rabatt**

18.08.–24.08. 450 30.08.–05.09. 350
24.08.–30.08. 350

Unsere Leistungen

- Kreuzfahrt in gebuchter Kategorie
- Vollpension an Bord
- Getränkepaket (Kaffee/ Tee, Softgetränke, Hauswein, Bier, Sekt und Tagescocktails)
- Verkostung Assmannshauser Höllenberg
- Fahrt mit dem historischen Kuckucksbähnel inklusive Snack
- Thurgau Travel Kreuzfahrtleitung
- Audio-Set bei allen Ausflügen

Alle Inklusivleistungen auf Seite 6

Preise pro Person in CHF (vor Rabattabzug)

2-Bettkabine Hauptdeck hinten	1440
2-Bettkabine Hauptdeck	1540
2-Bettkabine MD hinten, franz. Balkon	1840
2-Bettkabine Mitteldeck, franz. Balkon	1940
2-Bettkabine OD hinten, franz. Balkon	2140
2-Bettkabine Oberdeck, franz. Balkon	2240
Zuschlag Alleinbenutzung Hauptdeck	190
Zuschlag Alleinbenutzung Mitteldeck ⁽⁶⁾	0
Zuschlag Alleinbenutzung Oberdeck	790
Ausflugspaket (3 Ausflüge)	195

⁽⁶⁾ Limitierte Kabinenanzahl ohne Zuschlag, regulärer Preis auf Anfrage

Nicht inbegriffen: An-/Rückreise zum/vom Schiff, Versicherungen (Details Seite 169), übrige Ausflüge und übrige Getränke, Trinkgelder (Empfehlung € 5–10 p. P./Tag), Auftragspauschale (entfällt bei Buchung über thurgautravel.ch)

8 Tage ab CHF 740

Rabatt von CHF 1000 bereits abgezogen

MALERISCHE BISCHOFSTADT
BAMBERG

ROMANTISCHE ALTSTADT
ASCHAFFENBURG

UNESCO-WELTKULTURERBE
RESIDENZ WÜRZBURG



Facettenreiches Frankenland BASEL–WÜRZBURG–NÜRNBERG

54

- 1. TAG **BASEL** Individuelle Anreise nach Basel. Einschiffung ab 14:00 Uhr und um 15:00 Uhr heisst es «Leinen los!».
- 2. TAG **SPEYER** Gemütliche Schifffahrt auf dem Rhein. Ankunft in Speyer und Rundgang⁽¹⁾. Die Stadt Speyer ist eine alte Kaiserstadt mit reizvoller Altstadt und gemütlicher Einkaufsmeile.
- 3. TAG **ASCHAFFENBURG** Nach dem Mittagessen erreicht Ihr Schiff Aschaffenburg. Sie haben die Möglichkeit, an einem Rundgang⁽²⁾ durch die Stadt mit einer genussvollen Bierprobe teilzunehmen. Erleben Sie die Stadt nach dem Abendessen bei einem abendlichen Spaziergang.
- 4. TAG **WERTHEIM** Am Vormittag Ankunft in Wertheim. Rundgang⁽¹⁾ durch Wertheim und Besuch des Glasmuseums mit wertvollen Exponaten. Alternativ Führung⁽³⁾ durch die Ruine der Burg Wertheim.
- 5. TAG **WÜRZBURG** Transfer⁽¹⁾ in die Innenstadt mit Besuch der bischöflichen Residenz (UNESCO-Weltkulturerbe) und anschliessendem Rundgang durch die Innenstadt. Alternativ haben Sie die Möglichkeit, sich für eine Kellerführung⁽³⁾ mit erstklassiger Weinprobe in einem der drei besten Weinkeller in Würzburg zu entscheiden.
- 6. TAG **BAMBERG** Nachmittags Transfer⁽²⁾ in die Innenstadt und Rundgang durch die Bischofsstadt. Gegen Mitternacht geht die Schifffahrt weiter auf dem Main-Donau-Kanal Richtung Nürnberg, wo das Schiff am nächsten Mittag eintrifft.
- 7. TAG **NÜRNBERG** Rundfahrt/-gang⁽¹⁾ durch die Meistersinger-Stadt Nürnberg. Die Stadt ist auch bekannt als Stadt der Lebkuchen und Bratwürste oder auch als Stadt des Christkindlesmarktes. Geniessen Sie den letzten Abend an Bord.
- 8. TAG **NÜRNBERG–ST.MARGRETHEN/ZÜRICH** Ausschiffung nach dem Frühstück. Busrückfahrt in die Schweiz. Ankunft St.Margrethen Bahnhofplatz ca. 14:00 Uhr und Zürich Flughafen ca. 15:30 Uhr. Individuelle Heimreise.

NÜRNBERG–BASEL

Gleiche Reise in umgekehrter Reihenfolge, mit Halt in Strasbourg statt Speyer.



Aschaffenburg



Wertheim

MS Edelweiss ❄️❄️❄️+

Schiffsbeschreibung auf Seite 150

Reisedaten 2024 Es het solangs het Rabatt

Basel–Nürnberg	Nürnberg–Basel
29.10.–05.11. 900	05.11.–12.11. 1000

Unsere Leistungen

- Kreuzfahrt in gebuchter Kategorie
- Vollpension an Bord
- Bustransfer Nürnberg–St.Margrethen/Zürich oder v.v.
- Thurgau Travel Kreuzfahrtleitung
- Audio-Set bei allen Ausflügen

[Alle Inklusivleistungen auf Seite 6](#)

Preise pro Person in CHF (vor Rabattabzug)

2-Bettkabine Hauptdeck hinten	1740
2-Bettkabine Hauptdeck	1840
2-Bettkabine MD hinten, franz. Balkon	2140
2-Bettkabine Mitteldeck, franz. Balkon	2240
2-Bettkabine OD hinten, franz. Balkon	2440
2-Bettkabine Oberdeck, franz. Balkon	2540
Zuschlag Alleinbenutzung Hauptdeck	190
Zuschlag Alleinbenutzung Mitteldeck ⁽⁶⁾	0
Zuschlag Alleinbenutzung Oberdeck	790
Ausflugspaket (4 Ausflüge)	140
Getränkpaket (Details Seite 7)	224

⁽⁶⁾ Limitierte Kabinenzahl ohne Zuschlag, regulärer Preis auf Anfrage

Nicht inbegriffen: An-/Rückreise nach/von Basel und St.Margrethen/Zürich, Verpflegung während An-/Rückreise, Versicherungen (Details Seite 169), Ausflüge, Getränke, Trinkgelder (Empfehlung € 5–10 p. P./Tag), Auftragspauschale (entfällt bei Buchung über thurgautravel.ch)

⁽¹⁾ Im Ausflugspaket enthalten, vorab buchbar | ⁽²⁾ Fak. Ausflug nur an Bord buchbar | ⁽³⁾ Alternativer Ausflug an Bord buchbar
Programmänderungen vorbehalten | Wegen niedriger Brückenhöhen kann das Sonnendeck vom 3. bis 7. Tag nur vorne genutzt werden.



4 Tage ab CHF 290

Rabatt von CHF 300 bereits abgezogen

WUNDERVOLLE ELSÄSSISCHE WEIHNACHT

BEZAUBERNDER CHRISTKINDELSMÄRIK IN STRASBOURG

PRACHTVOLLER WEIHNACHTSMARKT IN BASEL



**Kurz- und Adventsfahrt im Elsass
BASEL (-COLMAR)-STRASBOURG-BASEL**

- 1. TAG BASEL** Individuelle Anreise nach Basel zur Anlegestelle St.Johann. Einschiffung ab 15:00 Uhr. Schlendern Sie durch die Altstadt von Basel, erledigen Sie Ihre Weihnachtseinkäufe oder besuchen Sie den Weihnachtsmarkt (gilt für Abreisdaten 01.12. bis 16.12.2024). Das Abendessen wird an Bord des Flussschiffes eingenommen. Über Nacht bleibt das Schiff in Basel. (A)
- 2. TAG BASEL-BREISACH (-COLMAR)** Ihre Flussfahrt ab Basel beginnt. Geniessen Sie die Fahrt auf dem Rhein. Ankunft in Breisach nach dem Mittagessen. Mit dem Bus (inkl.) fahren Sie nach Colmar. Schlendern Sie über den Colmarer Weihnachtsmarkt (gilt für Abreisdaten 01.12. bis 16.12.2024) und kombinieren Sie Ihren weihnachtlichen Bummel mit einer Colmar-Besichtigung. Alternativ haben Sie die Möglichkeit, an einem geführten Ausflug⁽²⁾ nach Riquewahr mit Besuch des Weihnachtsmarktes teilzunehmen. Nach dem Abendessen lohnt sich eine Stadtbesichtigung im hübschen Breisach. (F, M, A)
- 3. TAG STRASBOURG** Bis zur Ankunft im elsässischen Strasbourg gegen 11:30 Uhr wird an Bord ein ausgiebiger Brunch serviert. Ein Besuch des berühmten «Christkindelsmärik» (gilt für Abreisdaten 01.12. bis 16.12.2024) mit seiner aussergewöhnlichen und festlichen Atmosphäre ist lohnend. Er gilt als einer der ältesten Weihnachtsmärkte Frankreichs. Kombinieren Sie Ihre Stadtbesichtigung mit einer Shoppingtour durch die edlen Geschäfte der Strasbourger Altstadt. Alternativ können Sie am geführten Ausflug⁽²⁾ nach Gengenbach mit Besuch des Weihnachtsmarktes teilnehmen und den bekannten Adventskalender am Rathaus bestaunen. Fortsetzung Ihrer Flussfahrt Richtung Basel gegen 19:00 Uhr. (B, A)
- 4. TAG BASEL** Nach dem Check-out bis 08:00 Uhr können Sie im Restaurant Ihres Flussschiffes das reichhaltige Frühstück bis zur Einfahrt in Basel geniessen. Die Ausschiffung erfolgt um ca. 10:00 Uhr. Individuelle Heimreise. (F)

Themenreise

«Adventsflussfahrten»

Informationen auf Seite 16

Abreisdaten: 01.12. | 04.12. | 07.12.
10.12. | 13.12. | 16.12.

(i) Diese Kurzreise ist auch für Firmen, Vereine und Familienanlässe geeignet. Ab 10 Personen gibt es einen Gruppenrabatt von 5% auf das Pauschalarrangement.

MS Edelweiss ❄️❄️❄️+

Schiffsbeschreibung auf Seite 150

Reisedaten 2024 Es het solangs het Rabatt

29.02.–03.03.	300	07.12.–10.12.	150
05.09.–08.09.	100	10.12.–13.12.	250
18.10.–21.10.	100	13.12.–16.12.	150
01.12.–04.12.	200	16.12.–19.12.	250
04.12.–07.12.	200		

Unsere Leistungen

- Kreuzfahrt in gebuchter Kategorie
- Mahlzeiten gemäss Programm
- Bustransfer Breisach–Colmar v.v.
- Tramticket in Strasbourg
- Thurgau Travel Kreuzfahrleitung
- Audio-Set bei allen Ausflügen

Alle Inklusivleistungen auf Seite 6

Preise pro Person in CHF (vor Rabattabzug)

2-Bettkabine Hauptdeck hinten	590
2-Bettkabine Hauptdeck	690
2-Bettkabine MD hinten, franz. Balkon	740
2-Bettkabine Mitteldeck, franz. Balkon	790
2-Bettkabine OD hinten, franz. Balkon	840
2-Bettkabine Oberdeck, franz. Balkon	890
Zuschlag Alleinbenutzung Hauptdeck	190
Zuschlag Alleinbenutzung Mitteldeck ⁽⁶⁾	0
Zuschlag Alleinbenutzung Oberdeck	290
Getränkepakat (Details Seite 7)	96

⁽⁶⁾ Limitierte Kabinenanzahl ohne Zuschlag, regulärer Preis auf Anfrage

Nicht inbegriffen: An-/Rückreise zum/vom Schiff, Versicherungen (Details Seite 169), Ausflüge, Getränke, Trinkgelder (Empfehlung € 5–10 p. P./Tag), Auftragspauschale (entfällt bei Buchung über thurgautravel.ch)



Weihnachtsmarktstimmung



Weihnachtsmarkt, Basel

⁽²⁾ Fak. Ausflug nur an Bord buchbar | F=Frühstück, B=Brunch, M=Mittagessen, A=Abendessen | Programmänderungen vorbehalten

8 Tage ab CHF 1990

Rabatt von CHF 500 bereits abgezogen

UNIVERSITÄTSSTADT
HEIDELBERG

EHEMALIGE KAISERPFALZ
BAD WIMPFEN

LUDWIGSBURGER SCHLOSS



Flussquartett auf Saar, Mosel, Rhein und Neckar

NEU SAARBRÜCKEN-STUTTGART

56

- 1. TAG BASEL-SAARBRÜCKEN-MERZIG Individuelle Anreise nach Basel. Busfahrt nach Saarbrücken. Einschiffung und Abendessen an Bord. Um 18:00 Uhr heisst es «Leinen los!» und die Schifffahrt zum Übernachtungsort beginnt.
- 2. TAG MERZIG-TRIER/SCHWEICH-BERNKASTEL Schifffahrt auf Saar und Mosel. Dabei passieren Sie die berühmte Saarschleife. Ausflug⁽¹⁾ «Römische Weinstrasse» mit Besuch der Villa Rustica und Mulsum Verkostung. Alternativ Rundfahrt/-gang⁽²⁾ durch Trier mit dem 2000 Jahre alten Denkmal römischer Baukunst «Porta Nigra» und dem Dom. Weiterfahrt nach Bernkastel.
- 3. TAG BERNKASTEL-WINNINGEN Panoramafahrt⁽¹⁾ Richtung Brauneberg. Unterwegs Halt in einer römischen Kelteranlage und Degustation von lokalen Weinen. Sie erfahren Wissenswertes über die Weinregion an der Mosel. Alternativ Doctor-Wein-Führung⁽³⁾, wo Sie Interessantes zu einem der wohl berühmtesten Moselweine erfahren. Mit dem Schiff Weiterfahrt nach Winningen.
- 4. TAG WINNINGEN-MAINZ Schifffahrt entlang dem «Romantischen Rhein». Rundgang⁽¹⁾ durch die Mainzer Altstadt mit Augustinerkirche und mächtigem Dom. Einzigartig in Deutschland sind die Fenster der Stephanskirche, die von 1978 bis 1985 von Marc Chagall gestaltet wurden. Am Abend freie Zeit in Mainz.
- 5. TAG MAINZ-HEIDELBERG Schifffahrt nach Heidelberg. Rundgang⁽¹⁾ durch die pittoreske Altstadt von Heidelberg mit Universität.
- 6. TAG HEIDELBERG-BAD WIMPFEN-LAUFFEN Ankunft in Bad Wimpfen und Rundgang⁽¹⁾ durch den mittelalterlichen Stadtkern der ehemaligen Kaiserpfalz.
- 7. TAG LAUFFEN-STUTTGART Ausflug⁽¹⁾ zum Ludwigsburger Schloss und den wunderbaren Parkanlagen des «Blühenden Barocks». Schifffahrt nach Stuttgart und Passage des mittleren Neckars und der Hessigheimer Felsengärten.
- 8. TAG STUTTGART-ZÜRICH FLUGHAFEN Ausschiffung nach dem Frühstück und Busrückfahrt nach Zürich Flughafen. Individuelle Heimreise.

STUTTGART-SAARBRÜCKEN

Gleiche Reise in umgekehrter Reihenfolge mit Anpassungen. Halt in Eberbach und Rundgang⁽²⁾ in Koblenz.



Ludwigsburger Schloss



Bad Wimpfen

MS Thurgau Saxonia

Schiffsbeschreibung auf Seite 152

Reisedaten 2024 Es het solangs het Rabatt

Saarbrücken-Stuttgart	Stuttgart-Saarbrücken
28.08.–04.09. 500	04.09.–11.09. 500
11.09.–18.09. 500 ⁽⁷⁾	18.09.–25.09. 500

⁽⁷⁾ 50% Rabatt auf Zuschlag Alleinbenutzung

Unsere Leistungen

- Kreuzfahrt in gebuchter Kategorie
- Vollpension an Bord
- Bustransfer Basel-Saarbrücken/ Stuttgart-Zürich Flughafen oder v.v.
- Thurgau Travel Kreuzfahrtsleitung
- Audio-Set bei allen Ausflügen

Alle Inklusivleistungen auf Seite 6

Preise pro Person in CHF (vor Rabattabzug)

2-Bettkabine Hauptdeck hinten	2490
2-Bettkabine Hauptdeck	2690
2-Bettkabine Oberdeck	
mit zu öffnendem Panoramafenster	3390
Zuschlag Alleinbenutzung Hauptdeck	690
Zuschlag Alleinbenutzung Oberdeck	1290
Ausflugspaket (6 Ausflüge)	225
Getränkpaket (Details Seite 7)	224

Nicht inbegriffen: An-/Rückreise nach/von Basel und Zürich, Verpflegung während An- und Rückreise, Versicherungen (Details Seite 169), Ausflüge, Getränke, Trinkgelder (Empfehlung € 5–10 p.P./ Tag), Auftragspauschale (entfällt bei Buchung über thurgautravel.ch)

8 Tage ab CHF 1890

Rabatt von CHF 600 bereits abgezogen

KÖNIGLICHES NANCY

NATURWUNDER SAARSCHLEIFE MIT AUSSICHTSPUNKT

TRIER – ÄLTESTE STADT DEUTSCHLANDS



Französischer Charme und lebensfrohes Saarland **NEU** SAARBRÜCKEN–TRIER–METZ–NANCY

- 1. TAG** BASEL–SAARBRÜCKEN Individuelle Anreise nach Basel. Bustransfer nach Saarbrücken. Nach dem genussvollen Abendessen haben Sie noch die Möglichkeit, Saarbrücken bei einem individuellen Spaziergang zu entdecken.
- 2. TAG** SAARBRÜCKEN–METTLACH Rundfahrt/-gang⁽¹⁾ durch Saarbrücken. Grüne Parks, das Schloss, hübsche Plätze und historische Bauwerke prägen das Stadtbild. Während des Abendessens Flussfahrt durch die eindrückliche Saarschleife.
- 3. TAG** METTLACH–TRIER Morgens Besuch⁽²⁾ des Erlebniszentrums der Keramikwerke Villeroy & Boch. Ausflug⁽¹⁾ zum Aussichtspunkt an der Saarschleife und Spaziergang entlang des Baumwipfelpfads mit spektakulärem Panorama.
- 4. TAG** TRIER–REMICH Ausflug⁽¹⁾ «Römische Weinstrasse» mit Besuch der Villa Rustica und Mulsum Verkostung. Alternativ Rundfahrt/-gang⁽³⁾ durch Trier.
- 5. TAG** REMICH–THONVILLE Während des Ausflugs⁽¹⁾ lernen Sie die Obermosel kennen. Alternativ Ausflug⁽³⁾ nach Luxemburg mit historischen Wahrzeichen wie dem Palast des Grossherzogs und der Steinbogenbrücke Adolphe. Weiterreise Richtung Thionville. Am Abend bietet sich die Möglichkeit, die Hauptstadt des Dreiländerecks individuell zu erkunden.
- 6. TAG** THIONVILLE–METZ Gemütliche Weiterfahrt auf der Mosel. Das 3000-jährige lothringische Metz lernen Sie am Nachmittag während einer Rundfahrt/-gang⁽¹⁾ kennen. Die bezaubernde Altstadt an der Mosel mit historischen Bauwerken, zahlreichen gotischen Kirchen und barocken Plätzen wird Sie beeindrucken.
- 7. TAG** METZ–FROUARD (–NANCY) Am frühen Morgen startet die letzte Reiseetappe nach Frouard. Transfer⁽¹⁾ in die Innenstadt von Nancy und Rundgang durch die einstige Hauptstadt der lothringischen Herzöge.
- 8. TAG** FROUARD–BASEL Ausschiffung nach dem Frühstück und Busrückfahrt nach Basel. Individuelle Heimreise.

NANCY–METZ–TRIER–SAARBRÜCKEN

Gleiche Reise in umgekehrter Reihenfolge mit Anpassungen. Halt in Grevenermacher.

MS Thurgau Saxoniam ❄️❄️❄️

Schiffsbeschreibung auf Seite 152

Reisedaten 2024 Es het solangs het Rabatt

Saarbrücken–Nancy Nancy–Saarbrücken
25.09.–02.10. 500 02.10.–09.10. 600⁽⁷⁾

⁽⁷⁾ 50% Rabatt auf Zuschlag Alleinbenutzung

Unsere Leistungen

- Kreuzfahrt in gebuchter Kategorie
- Vollpension an Bord
- Bustransfer ab/bis Basel
- Thurgau Travel Kreuzfahrtleitung
- Audio-Set bei allen Ausflügen

Alle Inklusivleistungen auf Seite 6

Preise pro Person in CHF (vor Rabattabzug)

2-Bettkabine Hauptdeck hinten	2490
2-Bettkabine Hauptdeck	2690
2-Bettkabine Oberdeck	
mit zu öffnendem Panoramafenster	3390
Zuschlag Alleinbenutzung Hauptdeck	690
Zuschlag Alleinbenutzung Oberdeck	1290
Ausflugspaket (6 Ausflüge)	290
Getränkpaket (Details Seite 7)	224

Nicht inbegriffen: An-/Rückreise nach/von Basel, Verpflegung während An- und Rückreise, Versicherungen (Details Seite 169), Ausflüge, Getränke, Trinkgelder (Empfehlung € 5–10 p.P./Tag), Auftragspauschale (entfällt bei Buchung über thurgautravel.ch)



Luftbild Saarschleife mit Baumwipfelpfad



Porta Nigra, Trier



Kathedrale Saint-Etienne, Metz

DONAU UND SCHWARZES MEER



58

«Wir durften eine Woche lang mit Thurgau Travel auf der Donau unterwegs sein. Während der erholsamen Flussreise wurden wir in jeder Hinsicht vom Schiffsteam sehr zuvorkommend umsorgt. Bei den zur Auswahl stehenden Ausflügen an Land wurde uns die Gelegenheit geboten, unter fachkundigen Führungen jeweils Eindrücke der vorüberziehenden Länder und deren bedeutenden Bauten und Traditionen zu erhalten. Gerne wieder!»

Nelly G.
Passau–Wien–Budapest–Passau

«Von der Buchung bis zur Nachbetreuung kundenorientiert, sehr freundlich und professionell! ... Tolle Reisebegleiter, rundum Paket, das Geld wert und die Qualität top. Immer wieder Thurgau Travel!»

Angelo B.
Passau–Wien–Donaudelta–Budapest–Passau





GEHEIMTIPPS



DÜRNSTEIN

DONAU

Nach einem Anstieg zur Ruine Dürnstein, bekannt von der Sage um Richard Löwenherz, werden Sie mit einem prachtvollen Panoramablick über die Wachau belohnt.



BUDAPEST

DONAU

Schlendern Sie durch die Gassen in Budapest und genießen Sie einen Baumstriezel, ein süßes Hefeteiggebäck, das an vielen Kioskständen der Stadt erhältlich ist. Für Nostalgie-Liebende ist eine Fahrt mit der ältesten Metrolinie auf dem Europäischen Kontinent ein Muss.



ESZTERGOM

DONAU

Ein Besuch der Basilika von Esztergom, die St. Adalbert-Kathedrale auf dem Burgberg, darf nicht fehlen. Der Spaziergang zur grössten Kirche des Landes wird mit einem fantastischen Ausblick auf das Flusstal der Donau und die slowakische Stadt Štúrovo belohnt.



DONAUDELTA

DONAUDELTA

Das Donaudelta ist ein Paradies für Naturliebhaber. Das UNESCO-Weltnaturerbe gilt als eines der grössten Biosphärenreservate der Welt und bietet in Sümpfen, Kanälen, Seen und Inseln einen idealen Lebensraum für seltene Tier- und Pflanzenarten. Im Donaudelta sollen gar über 7000 wildlebende Pelikane ihr Zuhause haben.





Naturspektakel entlang der Donau bis ans Schwarze Meer PASSAU–BUDAPEST–BELGRAD–ROUSSE–TULCEA

Allein die Donau mit ihren einmalig schönen Uferlandschaften, das berühmte Weinbaugebiet der Wachau, das «Eiserne Tor» und das faszinierende Naturparadies des Donaudeltas sind eine Reise wert. Die 11-/12-tägige Flussreise zum Schwarzen Meer mit der luxuriösen MS Thurgau Prestige bietet viel mehr: die pulsierende Kaiserstadt Wien, die Hauptstädte Budapest und Belgrad sowie Bukarest, auch «Paris des Ostens» genannt. Beeindruckend ist auch der Naturpark Kopački rit und das Felsenkloster Ivanovo. Höhepunkt ist und bleibt das Biosphärenreservat Donaudelta, welches Sie mit Ausflugsbooten erkunden. Es gehört zu den bedeutendsten Vogelschutzgebieten der Welt.

- 1. TAG ZÜRICH/ST.MARGRETHEN–PASSAU**
Individuelle Anreise zum Einsteigeort. Busfahrt ab Zürich Flughafen um 09:00 Uhr und ab St.Margrethen Bahnhofplatz um 10:30 Uhr. Ankunft in Passau und Einschiffung. Um 18:00 Uhr heisst es «Leinen los!».
- 2. TAG WIEN**
Geniessen Sie die malerische Flussfahrt durch die Wachau (UNESCO-Weltkulturerbe und UNESCO-Weltnaturerbe). Am Nachmittag Rundfahrt/-gang⁽²⁾ durch die pulsierende Kaiserstadt Wien.
- 3. TAG BUDAPEST**
Am Vormittag steht ein abwechslungsreicher Rundgang⁽¹⁾ durch Budapest auf dem Programm. Am Nachmittag haben Sie Zeit zur freien Verfügung.
- 4. TAG BATINA–ALJMAŠ–NOVI SAD**
Ab Batina startet am Morgen der Ausflug⁽¹⁾ in den Naturpark Kopački rit oder Velotour⁽³⁾ durch den Park. In der Zwischenzeit fährt das Schiff nach Aljmaš, wo die Ausflugs Gäste wieder an Bord kommen. Erholung und Entspannung an Bord während der entschleunigenden Fahrt nach Novi Sad, wo das Schiff über Nacht liegen bleibt.
- 5. TAG BELGRAD**
Rundfahrt/-gang⁽¹⁾ durch die serbische Hauptstadt mit ihrer bewegten Geschichte und Besuch der Festung Kalemegdan. Am Nachmittag Besuch⁽²⁾ des Künstlerdorfes Kovačica. Am Abend Folklore-Show an Bord.



Budapest



Belgrad



Triumphbogen, Bukarest



Felsenkloster Ivanovo, Bulgarien

11 Tage ab CHF 2490

Rabatt von CHF 900 bereits abgezogen

**UNESCO-WELTKULTURERBE
WACHAU**

FAHRT AUF DEM ST.GEORGS-ARM

**BUDAPEST – «KÖNIGIN DER
DONAU»**

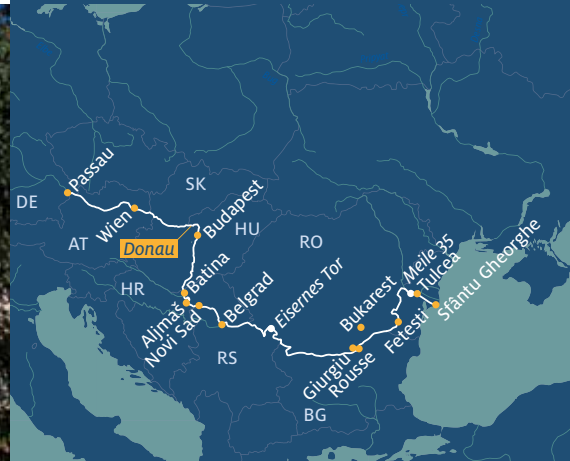

- 6. TAG FLUSSTAG**
Beeindruckende Schifffahrt durch das «Eiserne Tor». Geniessen Sie die Annehmlichkeiten an Bord Ihres Flussschiffs.
- 7. TAG ROUSSE**
Besuch⁽¹⁾ des Felsenklosters Ivanovo ausserhalb der Stadt Rousse.
- 8. TAG BUKAREST**
Am Morgen beginnt ab Giurgiu der Ausflug⁽¹⁾ nach Bukarest mit imposanter Rundfahrt/-gang inkl. genussvollem Mittagessen. Die rumänische Hauptstadt wird wegen ihrer Bauwerke wie dem Parlament oder dem Triumphbogen auch als «Paris des Ostens» bezeichnet. Rückfahrt zum Schiff nach Fetesti.
- 9. TAG SFÂNTU GHEORGHE-MEILE 35**
Fahrt auf dem St.Georgs-Arm, dem südlichsten Mündungsarm der Donau nach Sfântu Gheorghe am Schwarzen Meer. Das Biosphärenreservat ist eines der bedeutendsten Vogelschutzreservate. Während der Fahrt⁽²⁾ mit einem Ausflugsboot erleben Sie die weitverzweigten Nebenarme der Donau im Delta hautnah. Während des Abendessens fährt Ihr Schiff zurück zur bekannten Meile 35.
- 10. TAG MEILE 35-TULCEA**
Frühmorgens Ausflug⁽¹⁾ mit Booten in die Seitenarme der Donau, die Natur- und Tierwelt wird Sie begeistern. Mittags Flussfahrt nach Tulcea und Ausflug⁽²⁾ zu den Donauklöstern.
- 11. TAG TULCEA-ZÜRICH**
Ausschiffung nach dem Frühstück. Transfer zum Flughafen. Rückflug nach Zürich und individuelle Heimreise.

TULCEA-PASSAU, 12 TAGE

Gleiche Reise in umgekehrter Reihenfolge mit kleinen Anpassungen und 1 Tag länger. Detailprogramm finden Sie online.



Wasserlandschaft Donaodelta

MS Thurgau Prestige

Schiffsbeschreibung auf Seite 146

Reisedaten 2024 Es het solangs het Rabatt

Passau–Tulcea, 11 Tage	24.05.–03.06.	800	Tulcea–Passau, 12 Tage	03.06.–14.06.	800
	04.10.–14.10.	900		14.10.–25.10.	1000

Unsere Leistungen

- Kreuzfahrt mit Vollpension an Bord
- Bustransfer Zürich/St.Margrethen–Passau oder v.v.
- Mittagessen während der Busfahrt
- Transfer Schiff–Flughafen oder v.v.
- Flug Tulcea–Zürich oder v.v. in Economy inkl. Flughafentaxen
- Thurgau Travel Kreuzfahrtleitung
- Audio-Set bei allen Ausflügen

Alle Inklusivleistungen auf Seite 6

Preise pro Person in CHF (vor Rabattabzug)

2-Bettkabine Hauptdeck hinten	3390
2-Bettkabine Hauptdeck	3590
Junior Suite Hauptdeck ⁽⁵⁾	3790
2-Bettkabine Mitteldeck, franz. Balkon	4590
Junior Suite Mitteldeck, franz. Balkon ⁽⁵⁾	4790
2-Bettkabine Oberdeck, franz. Balkon	4990
Junior Suite Oberdeck, franz. Balkon ⁽⁵⁾	5190
Master Suite OD (ca. 30 m ²), franz. Balkon ⁽⁵⁾	7190
Zuschlag Alleinbenutzung Hauptdeck	390
Zuschlag Alleinbenutzung Mitteldeck	1290
Zuschlag Alleinbenutzung Oberdeck	1490
Ausflugspaket (6 Ausflüge)	230
Getränkpaket (Details Seite 7)	320/352
Zuschlag Business Class	390

⁽⁵⁾ Nicht zur Alleinbenutzung möglich

Nicht inbegriffen: An-/Rückreise nach/von Zürich/St.Margrethen, Versicherungen (Details Seite 169), Ausflüge, Getränke, Trinkgelder (Empfehlung € 5–10 p.P./ Tag), Auftragspauschale (entfällt bei Buchung über thurgautravel.ch)



Quer durch Europa auf Donau, Main-Donau-Kanal, Main und Rhein TULCEA–BELGRAD–PASSAU–WÜRZBURG–BASEL

64

Vom Donaudelta, dem grössten Biosphärengebiet Europas, führt diese einmalig schöne Flusskreuzfahrt entlang von unterschiedlichen Naturlandschaften, verträumten Orten und pulsierenden Metropolen an der Donau, des Main-Donau-Kanals, des Mains und des Rheins bis nach Basel. Jeder der einzelnen zu passierenden Flüsse wird Sie mit seinen Eigenheiten und abwechslungsreichen Uferlandschaften begeistern. Während 19 bzw. 20 Tagen erleben Sie nicht nur eine Reise durch unterschiedliche Länder und Kulturen, sondern geniessen auch täglich den Luxus Ihres schwimmenden Hotels, der MS Thurgau Prestige, mit allen Annehmlichkeiten an Bord.



Im Zentrum von Nürnberg



Dürrenstein

- 1. TAG ZÜRICH–TULCEA**
Individuelle Anreise zum Flughafen Zürich. Flug nach Tulcea und Transfer zum Schiff.
- 2. TAG TULCEA–SFÂNTU GHEORGHE**
Ausflug⁽²⁾ zu den Donauklöstern. Fahrt auf dem St.-Georgs-Arm nach Sfântu Gheorghe am Schwarzen Meer. Während der Fahrt⁽²⁾ mit einem Ausflugsboot erleben Sie die weitverzweigten Nebenarme der Donau im Delta.
- 3. TAG MEILE 35**
Frühmorgens Ausflug⁽¹⁾ mit Booten in die Seitenarme der Donau. Am Mittag Weiterfahrt Richtung Oltenita.
- 4. TAG BUKAREST**
Ab Oltenita Ausflug⁽¹⁾ nach Bukarest mit Rundfahrt/-gang inkl. Mittagessen. Rückfahrt zum Schiff nach Giurgiu.
- 5. TAG LOM–VIDIN**
Ab Lom Ausflug⁽¹⁾ zur beeindruckenden Festung in Belogradchik. Wiedereinschiffung in Vidin.
- 6. TAG FLUSSTAG**
Geniessen Sie die Schifffahrt durch das «Eiserne Tor».
- 7. TAG BELGRAD**
Am Vormittag Ankunft in der Hauptstadt Serbiens und Rundfahrt/-gang⁽¹⁾. Am Abend Folklore-Show an Bord.
- 8. TAG ALJMAŠ–BATINA**
Ab Aljmaš Ausflug⁽¹⁾ in den Naturpark Kopački rit oder Vело-tour⁽³⁾ durch den Park. Wiedereinschiffung in Batina.
- 9. TAG BUDAPEST**
Am Nachmittag Rundgang⁽¹⁾ durch Budapest.
- 10. TAG BRATISLAVA**
Nachmittags Ankunft in Bratislava und Altstadt-rundgang⁽²⁾. Alternativ erkunden Sie die Stadt auf eigene Faust.

20 Tage ab CHF 3330

Rabatt von CHF 2200 bereits abgezogen



Passau

IMPOSANTE PASSAGE DURCH DAS «EISERNE TOR» DREI-FLÜSSE-STADT PASSAU FESTUNG BELOGRADCHIK



Faszinierende Tierwelt im Donaudelta

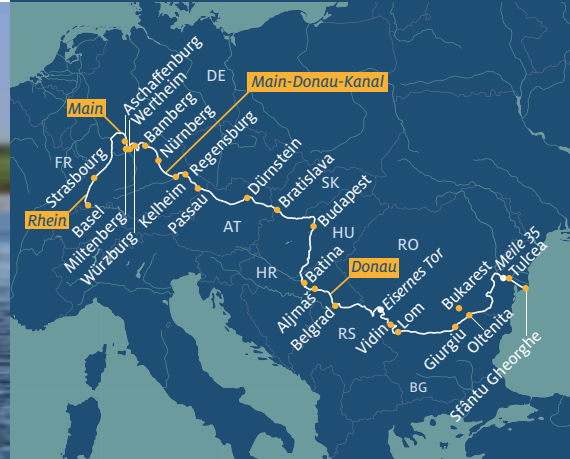

- 11. TAG **DÜRNSTEIN**
Rundgang⁽²⁾ durch Dürnstein. Schifffahrt durch die wunderschöne Wachau.
- 12. TAG **PASSAU**
Erkunden Sie die «Drei-Flüsse-Stadt» auf eigene Faust.
- 13. TAG **REGENSBURG–KELHEIM**
Rundgang⁽²⁾ durch Regensburg. Fahrt⁽¹⁾ mit dem Ausflugsboot zum Donau-
durchbruch und zum Kloster Weltenburg. Wiedereinschiffung in Kelheim.
- 14. TAG **NÜRNBERG**
Vortrag Main-Donau-Kanal an Bord. Am Nachmittag Rundfahrt/-gang⁽¹⁾ durch
die an der Pegnitz liegende, fränkische Metropole.
- 15. TAG **BAMBERG**
Rundgang⁽¹⁾ durch Bamberg. Alternativ Ausflug⁽³⁾ zum Schloss Seehof.
- 16. TAG **WÜRZBURG**
Vormittags Rundgang⁽¹⁾ mit Besuch der bischöflichen Residenz (UNESCO-Welt-
kulturerbe). Alternativ Kellerführung⁽³⁾ mit Weinprobe.
- 17. TAG **WERTHEIM–MILTENBERG**
Rundgang⁽¹⁾ durch Wertheim und Besuch des Glasmuseums. Alternativ Füh-
rung⁽³⁾ durch die Ruine der Burg Wertheim. Nachmittags Rundgang⁽²⁾ «Hexen in
Aschaffenburg» und Wiedereinschiffung in Miltenberg.
- 18. TAG **FLUSSTAG**
Gemütliche Schifffahrt und Zeit die vergangenen Tage Revue passieren zu lassen.
- 19. TAG **STRASBOURG**
Spaziergang⁽²⁾ durch die elsässischen Weinberge mit Weinprobe.
- 20. TAG **BASEL**
Ausschiffung nach dem Frühstück und individuelle Heimreise.

BASEL–TULCEA, 19 TAGE

Gleiche Reise in umgekehrter Reihenfolge mit kleinen Anpassungen und 1 Tag kürzer. Detailprogramm finden Sie online.

MS Thurgau Prestige

Schiffsbeschreibung auf Seite 146

Reisedaten 2024 **Es het solangs het Rabatt**

Basel–Tulcea, 19 Tage Tulcea–Basel, 20 Tage
16.05.–03.06. **1600** 14.10.–02.11. **2200**

Unsere Leistungen

- Kreuzfahrt in gebuchter Kategorie
- Vollpension an Bord
- Flug Zürich–Tulcea oder v.v. in Economy inkl. Flughafentaxen
- Transfer Flughafen–Schiff oder v.v.
- Thurgau Travel Kreuzfahrtleitung
- Audio-Set bei allen Ausflügen

Alle Inklusivleistungen auf Seite 6

Preise pro Person in CHF (vor Rabattabzug)

2-Bettkabine Hauptdeck hinten	5530
2-Bettkabine Hauptdeck	5830
Junior Suite Hauptdeck ⁽⁵⁾	6130
2-Bettkabine Mitteldeck, franz. Balkon	7330
Junior Suite Mitteldeck, franz. Balkon ⁽⁵⁾	7630
2-Bettkabine Oberdeck, franz. Balkon	7930
Junior Suite Oberdeck, franz. Balkon ⁽⁵⁾	8230
Master Suite OD (ca. 30 m ²), franz. Balkon ⁽⁵⁾	11330
Zuschlag Alleinbenutzung Hauptdeck	680
Zuschlag Alleinbenutzung Mitteldeck	2180
Zuschlag Alleinbenutzung Oberdeck	2480
Ausflugspaket (11 Ausflüge)	450
Getränkpaket (Details Seite 7)	576/608
Zuschlag Business Class	390

⁽⁵⁾ Nicht zur Alleinbenutzung möglich

Nicht inbegriffen: An-/Rückreise zum/vom Flughafen Zürich und von/nach Basel, Versicherungen (Details Seite 169), Ausflüge, Getränke, Trinkgelder (Empfehlung € 5–10 p.p./Tag), Auftragspauschale (entfällt bei Buchung über thurgautravel.ch)



Festung Belogradchik



Festung Marienberg, Würzburg



7-Länderfahrt zum Donaudelta LINZ-WIEN-BELGRAD-DONAUELTA-BUDAPEST-LINZ

Eigenwillig fließt die Donau über 2'800 km vom Schwarzwald bis zum Schwarzen Meer und verbindet Länder, Völker, unterschiedliche Kulturen und Religionen. Entsprechend vielfältig sind die Eindrücke während der 15-tägigen Flussreise an Bord der luxuriösen MS Thurgau Prestige: urbanes Leben in den Hauptstädten, kulturell Interessantes wie das Höhlenkloster Basarbowski oder die ungarischen Reiterspiele. Ein einzigartiges Naturschauspiel erwartet Sie im Donaudelta, mit 5'200 Tier- und Pflanzenarten Europas grösstes Biosphärengebiet. Mit etwas Glück begegnen Sie auf der Rundfahrt mit Ausflugsbooten nicht nur Pelikanen, sondern einigen der rund 200 weiteren Vogelarten.



Alte Hofburg, Wien



Höhlenkloster Basarbowski, Bulgarien

- 1. TAG ZÜRICH/ST. MARGRETHEN-LINZ**
Individuelle Anreise zum Einsteigeort. Busfahrt ab Zürich Flughafen um 09:00 Uhr und ab St.Margrethen Bahnhofplatz um 10:30 Uhr oder individuelle Anreise mit dem Direktzug Zürich-Linz. Ankunft in Linz und Einschiffung. Um 19:00 Uhr heisst es «Leinen los!».
- 2. TAG WIEN**
Am Vormittag Rundgang⁽²⁾ durch die Hofburg der Kaiserstadt Wien. Während des Mittagessens Weiterfahrt Richtung Solt.
- 3. TAG PUSZTA**
Ab Solt Ausflug⁽¹⁾ in die ungarische Puszta mit traditioneller Reitvorführung. Wiedereinschiffung in Kalocsa.
- 4. TAG NOVI SAD-BELGRAD**
Am Nachmittag Rundfahrt/-gang⁽¹⁾ durch Belgrad mit Besuch der Festung Kalemegdan. Alternativ Ganztagesausflug⁽³⁾ ab Novi Sad mit Halt beim Kloster Petkovica und Besuch der Wehranlage, Mittagessen und Rundfahrt/-gang in Belgrad. Am Abend Folklore-Show an Bord.
- 5. TAG FLUSSTAG**
Eindrucksvolle Schifffahrt durch das «Eiserne Tor».
- 6. TAG ROUSSE**
Besuch⁽¹⁾ des Höhlenklosters Basarbowski.
- 7. TAG DONAUELTA**
Am Morgen Fahrt mit Ihrem Flussschiff auf dem St.Georgs-Arm bis zur Mündung am Schwarzen Meer und zurück nach Tulcea. Rundfahrt⁽¹⁾ mit Ausflugsbooten durch das obere Donaudelta oder alternativ Rundfahrt⁽⁴⁾ «Donaudelta intensiv» mit kleinen Schnellbooten.

⁽¹⁾ Im Ausflugspaket enthalten, vorab buchbar | ⁽²⁾ Fak. Ausflug nur an Bord buchbar | ⁽³⁾ Alternativer Ausflug an Bord buchbar



Bukarest



Eisernes Tor – Taldurchbruch beim Kloster Mraconia

15 Tage ab CHF 2990

Rabatt von CHF 1200 bereits abgezogen

FASZINIERENDES NATUR- PARADIES DONAUDELTA

GEHEIMTIPP BUKAREST – «PARIS DES OSTENS»

AN- UND RÜCKREISE MIT DEM ZUG MÖGLICH



- 8. TAG BUKAREST**
Ab Oltenita Busausflug⁽¹⁾ nach Bukarest mit Rundfahrt/-gang. Die rumänische Hauptstadt wird wegen ihrer Bauwerke wie dem Parlament oder dem Triumphbogen auch als «Paris des Ostens» bezeichnet. Wiedereinschiffung der Ausflugsteilnehmer:innen in Giurgiu.
- 9. TAG FLUSSTAG**
Beeindruckende Passage des «Eisernen Tores» und Erholung an Bord.
- 10. TAG GOLUBAC**
Vormittags Rundgang⁽¹⁾ durch die kleine Hafenstadt Golubac mit Besuch der Festung. Wiedereinschiffung in Veliko Gradiste.
- 11. TAG MOHACS**
Ausflug⁽¹⁾ ins mediterrane Pécs, eine der ältesten Städte Ungarns. Alternativ Rundgang⁽³⁾ und Besuch Zsolnay Porzellanmanufaktur.
- 12. TAG BUDAPEST**
Am Vormittag Ausflug⁽¹⁾ nach Szentendre, eine ungarische Stadt mit reizvollem barocken Stadtbild. Oder Rundfahrt⁽³⁾ durch Budapest mit Besuch der Markthalle. Am Nachmittag Zeit für eigene Erkundungen in Budapest.
- 13. TAG BRATISLAVA**
Rundgang⁽²⁾ durch die Altstadt von Bratislava mit dem historischen Stadtkern.
- 14. TAG MELK**
Ausflug⁽²⁾ zum UNESCO-Welterbe Stift Melk und Führung durch die imposante Anlage des Benediktinerstifts.
- 15. TAG LINZ-ST.MARGRETHEN/ZÜRICH**
Ausschiffung nach dem Frühstück. Busrückfahrt in die Schweiz. Ankunft St.Margrethen Bahnhofplatz ca. 16:15 Uhr und Zürich Flughafen ca. 17:45 Uhr. Oder individuelle Rückreise mit dem Direktzug Linz-Zürich. Individuelle Heimreise.

Themenreise

«Natur, Land & Leute» + CHF 230 p.P.

Informationen auf Seite 16

Abreisetermin: 19.07.

MS Thurgau Prestige

Schiffsbeschreibung auf Seite 146

Reisedaten 2024 Es het solangs het Rabatt

28.06.–12.07. 1000 23.08.–06.09. 1000 ⁽⁷⁾

19.07.–02.08. 1200

⁽⁷⁾ 50% Rabatt auf Zuschlag Alleinbenutzung

Unsere Leistungen

- Kreuzfahrt in gebuchter Kategorie
- Vollpension an Bord
- Bustransfer Zürich/St.Margrethen-Linz v.v.
- Mittagessen während der Busfahrt
- Thurgau Travel Kreuzfahrtleitung
- Audio-Set bei allen Ausflügen

Alle Inklusivleistungen auf Seite 6

Preise pro Person in CHF (vor Rabattabzug)

2-Bettkabine Hauptdeck hinten	4190
2-Bettkabine Hauptdeck	4390
Junior Suite Hauptdeck ⁽⁵⁾	4590
2-Bettkabine Mitteldeck, franz. Balkon	5390
Junior Suite Mitteldeck, franz. Balkon ⁽⁵⁾	5590
2-Bettkabine Oberdeck, franz. Balkon	5790
Junior Suite Oberdeck, franz. Balkon ⁽⁵⁾	5990
Master Suite OD (ca. 30 m ²), franz. Balkon ⁽⁵⁾	7990
Zuschlag Alleinbenutzung Hauptdeck	490
Zuschlag Alleinbenutzung Mitteldeck	1690
Zuschlag Alleinbenutzung Oberdeck	1890
Ausflugspaket (8 Ausflüge)	305
Ausflug Donaudelta intensiv	50
Getränkpaket (Details Seite 7)	448
Zuschlag Bahnfahrt 2. Klasse	ab 190

⁽⁵⁾ Nicht zur Alleinbenutzung möglich

Nicht inbegriffen: An-/Rückreise nach/von Zürich/St.Margrethen, Versicherungen (Details Seite 169), Ausflüge, Getränke, Trinkgelder (Empfehlung € 5–10 p.P./Tag), Auftragspauschale (entfällt bei Buchung über thurgautravel.ch)



Parlament, Budapest



Szentendre

⁽⁴⁾ Alternativer Ausflug vorab oder an Bord buchbar | Programmänderungen vorbehalten

8 Tage ab CHF 1540

Rabatt von CHF 600 bereits abgezogen



PRÄCHTIGES BUDAPEST

KAISERSTADT WIEN

UNESCO-WELTKULTURERBE
STIFT MELK

AN- UND RÜCKREISE MIT DEM
ZUG MÖGLICH



Glanzlichter der Donau
LINZ-BUDAPEST-BRATISLAVA-LINZ

68

- 1. TAG ZÜRICH/ST.MARGRETHEN-LINZ Individuelle Anreise zum Einsteigeort. Busfahrt ab Zürich Flughafen um 09:00 Uhr und ab St.Margrethen Bahnhofplatz um 10:30 Uhr oder individuelle Anreise mit dem Direktzug Zürich-Linz. Ankunft in Linz und Einschiffung. Am Abend heisst es «Leinen los!».
- 2. TAG KREMS-WIEN Erlebnisausflug(1) mit Weinprobe bei einem Winzer in Krems. Alternativ Transfer(2) nach Dürnstein und individuelle Zeit für Erkundungen. Am Abend Ankunft in Wien. Rundgang(2) «Schaurige Geschichten Wiens».
- 3. TAG WIEN Rundfahrt/-gang(1) durch die Kaiserstadt. Alternativ haben Sie die Möglichkeit, an einem Walzer-Tanzkurs(3) teilzunehmen. Nachmittags Ausflug(2) zum Barockschloss Schönbrunn mit seinem Park (UNESCO-Weltkulturerbe).
- 4. TAG BUDAPEST Rundfahrt(1) durch die sehenswerte Hauptstadt Ungarns mit Besuch der Markthalle oder erkunden Sie Budapest während einer Velotour(3). Am Nachmittag freie Zeit in Budapest. Lichterrundfahrt(2) am Abend.
- 5. TAG BUDAPEST-ESZTERGOM Ausflug(1) in die ungarische Puszta mit Vorführung traditioneller ungarischer Reitkunst. Gemütliche Flussfahrt durch das Donauknie. Gegen Abend Ankunft in Esztergom und Zeit für eigene Erkundungen.
- 6. TAG BRATISLAVA Rundfahrt/-gang(1) durch Bratislava mit Fahrt zur Burg. Rundgang durch die Altstadt mit bekanntem St.Martinsdom. Alternativ Ausflug(3) zur Burg Theben. Nachmittags Möglichkeit für einen Besuch(2) bei lokalen Winzern. Geniessen Sie edle Tropfen in familiärer Atmosphäre.
- 7. TAG YBBS Flussfahrt durch die Wachau nach Ybbs. Ausflug(1) zum barocken Benediktinerkloster Stift Melk. Alternativ Rundgang(3) durch Melk mit Einblick in die Welt des Kaffeeröstens. Es startet die letzte Reiseetappe Richtung Linz.
- 8. TAG LINZ-ST.MARGRETHEN/ZÜRICH Ausschiffung und Busrückfahrt in die Schweiz. Ankunft St.Margrethen Bahnhofplatz ca. 16:15 Uhr und Zürich Flughafen ca. 17:45 Uhr. Oder individuelle Rückreise mit dem Direktzug Linz-Zürich. Individuelle Heimreise.

Themenreise

«Genuss der Sinne» + CHF 585 p.P.

Informationen auf Seite 16

Abreisedaten: 02.08. | 13.09.

MS Thurgau Prestige

Schiffsbeschreibung auf Seite 146

Reisedaten 2024 Es het solangs het Rabatt

14.06.-21.06.	500 (7)	16.08.-23.08.	500
21.06.-28.06.	500	06.09.-13.09.	500
02.08.-09.08.	600 (7)	13.09.-20.09.	500
09.08.-16.08.	600	27.09.-04.10.	500 (7)

(7) 50% Rabatt auf Zuschlag Alleinbenutzung

Unsere Leistungen

- Kreuzfahrt in gebuchter Kategorie
- Vollpension an Bord
- Bustransfer Zürich/St.Margrethen-Linz v.v.
- Mittagessen während der Busfahrt
- Thurgau Travel Kreuzfahrtsleitung
- Audio-Set bei allen Ausflügen

Alle Inklusivleistungen auf Seite 6

Preise pro Person in CHF (vor Rabattabzug)

2-Bettkabine Hauptdeck hinten	2140
2-Bettkabine Hauptdeck	2240
Junior Suite Hauptdeck(5)	2340
2-Bettkabine Mitteldeck, franz. Balkon	2740
Junior Suite Mitteldeck, franz. Balkon(5)	2840
2-Bettkabine Oberdeck, franz. Balkon	2940
Junior Suite Oberdeck, franz. Balkon(5)	3040
Master Suite OD (ca. 30 m²), franz. Balkon(5)	4140
Zuschlag Alleinbenutzung Hauptdeck	290
Zuschlag Alleinbenutzung Mitteldeck	890
Zuschlag Alleinbenutzung Oberdeck	990
Ausflugspaket (6 Ausflüge)	245
Getränkpaket (Details Seite 7)	224
Zuschlag Bahnfahrt 2. Klasse	ab 190

(5) Nicht zur Alleinbenutzung möglich

Nicht inbegriffen: An-/Rückreise nach/von Zürich/St.Margrethen, Versicherungen (Details Seite 169), Ausflüge, Getränke, Trinkgelder (Empfehlung € 5-10 p.P./ Tag), Auftragspauschale (entfällt bei Buchung über thurgautravel.ch)



Schloss Schönbrunn, Wien



Benediktinerkloster Stift Melk

(1) Im Ausflugspaket enthalten, vorab buchbar | (2) Fak. Ausflug nur an Bord buchbar | (3) Alternativer Ausflug an Bord buchbar
Programmänderungen vorbehalten

WEITERE REISEN AUF DER DONAU



Spektakuläre Donau-Metropolen
PASSAU–WIEN–BUDAPEST–PASSAU
MS nickoVISION ✨ ✨ ✨ ✨ ✨

inkl. Bahn*



8 Tage ab CHF 1390 p.P.

QUIRLIGE WELTSTÄDTE, HERRLICHE
LANDSCHAFTEN

TECHNIKERLEBNIS IM WASSERKRAFTWERK
YBBS-PERSENBEUG

MARIA TAFERL – BEDEUTENDSTER
WALLFAHRTSORT NIEDERÖSTERREICHS

Reisedaten 2024

25.03.–01.04.	10.06.–17.06.	29.07.–05.08.	30.09.–07.10.
15.04.–22.04.	17.06.–24.06.	05.08.–12.08.	07.10.–14.10.
22.04.–29.04.	08.07.–15.07.	12.08.–19.08.	28.10.–04.11.
13.05.–20.05.	15.07.–22.07.	19.08.–26.08.	
20.05.–27.05.	22.07.–29.07.	26.08.–02.09.	

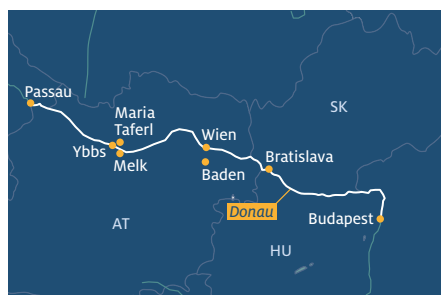

Die schöne blaue Donau
WIEN–BELGRAD–ROUSSE–DONAUDELTA
MS NESTROY ✨ ✨ ✨ ✨ ✨

inkl. Flug*



8/9 Tage ab CHF 1639 p.P.

UNVERGLEICHICHE, NATÜRLICHE VIELFALT
DES DONAUDELTA

HISTORISCHE SCHÄTZE IN BUDAPEST,
BELGRAD UND NOVI SAD

FELSKIRCHEN VON IVANOVO

Reisedaten 2024

Wien–Donaudelta, 8 Tage

08.04.–15.04.	19.07.–26.07.
25.04.–02.05.	05.08.–12.08.
12.05.–19.05.	22.08.–29.08.
29.05.–05.06.	08.09.–15.09.
15.06.–22.06.	25.09.–02.10.
02.07.–09.07.	

Donaudelta–Wien, 9 Tage

15.04.–23.04.	26.07.–03.08.
02.05.–10.05.	12.08.–20.08.
19.05.–27.05.	29.08.–06.09.
05.06.–13.06.	15.09.–23.09.
22.06.–30.06.	
09.07.–17.07.	



2-Bettkabine MD/OD mit franz. Balkon, MS nickoVISION

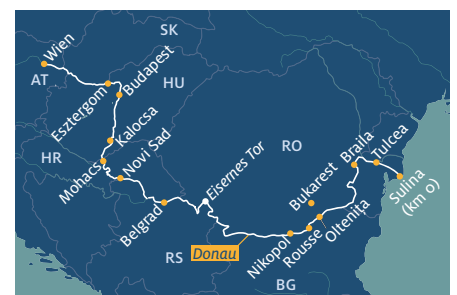

OSTSEE, ELBE, HAVEL, ODER, PEENE, WESER UND MOLDAU



70

«Das Boutiqueschiff war ein sehr positives Erlebnis. Von besonderer Bedeutung waren für uns die lokalen Stadtführer – alle sehr kompetent und umfassend informiert. An Bord von Thurgau Chopin hat die tolle Crew alle unsere Wünsche erfüllt, auch war unsere Reiseleiterin Doris ein echter Mehrwert unserer Reise. Wir können die Flussreise auf alle Fälle weiterempfehlen.»

Irene und Peter R.
Berlin–Stralsund–Berlin

«Der Koch und seine Crew waren hervorragend! Der Hotelmanager ebenfalls sehr gut. Alle Führungen und Ausflüge waren ausgezeichnet. Wir würden die Flusskreuzfahrt von Berlin zu den Ostseeinseln an Bord von MS Thurgau Chopin immer weiterempfehlen.»

Ursula und Anton A.
Berlin–Stralsund–Berlin

«Die Reiseleiterin ist einfach spitze, grosses Wissen, immer freundlich und hilfsbereit. Der Ausflug «Schiffahrt auf dem Stausee» war fantastisch. Alle helfen einander, an Bord von Thurgau Florentina ist es wie in einer Familie.»

Silvia und Karl R.
Grosse Elbe, Kleine Elbe und Moldau





Foto: MS Thurgau Chopin, Wasserstrassenkreuz Magdeburg

GEHEIMTIPPS



BREMEN

WESER

Angekommen in Bremen sind ein Bummel durch die pittoresken Altstadtgassen und ein Besuch des Marktplatzes ein Muss. Besonders malerisch präsentiert sich in den Abendstunden das Katzencafé im bekannten Schnoorviertel nahe der Anlegestelle.



HIDDENSEE

OSTSEE

Schnaps, Marmelade und Kuchen: Auf Hiddensee dreht sich kulinarisch vieles um den Sanddorn. Er wächst überall auf der autofreien Insel und schmeckt nicht nur gut, sondern ist durch seinen hohen Vitamin C Gehalt sehr gesund.



STETTIN

ODER

Im polnischen Stettin liegt Ihr Schiff direkt an den berühmten Hakenterrassen. Versäumen Sie nicht eine Münze in den grossen Brunnen zu werfen. Das soll nicht nur Glück bringen, sondern sorgt auch dafür, dass die herrlichen Wasserspiele weiterhin sprudeln.



LÜNEBURG

ELBE

Zurückversetzt in der Zeitepoche können Sie in Lüneburg das «Gold des Mittelalters» mit nach Hause zu nehmen. Das Salz der Saline wurde im Mittelalter mit Gold aufgewogen. Heute zahlen Sie für ein Säcklein des echten Lüneburger Salzes deutlich weniger.

Moldau

TSCHECHISCHE REPUBLIK

10 Tage ab CHF 2090

Rabatt von CHF 800 bereits abgezogen

HANSESTADT LÜNEBURG MIT PITTORESKER ALTSTADT

Spektakuläre Aussicht über das Elbtal

MEISSEN – STADT DES PORZELLANS



Vom Tor zur Welt ins Goldene Prag **NEU** HAMBURG–DRESDEN–PRAG

74

- 1. TAG** BASEL–HAMBURG–LAUENBURG Individuelle Anreise nach Basel. Fahrt im ICE nach Berlin oder Flug⁽⁶⁾ nach Prag. Einschiffung und «Leinen los!».
- 2. TAG** LAUENBURG–WOLFSBURG Hebung des Schiffs um 38 Meter im Schiffshebewerk Scharnebeck in nur 3 Minuten. Ausflug nach Lüneburg mit klassischem Rundgang⁽¹⁾ oder thematischem Henker-Rundgang⁽³⁾. Wahlweise nur Transferfahrt⁽³⁾. Wiedereinschiffung in Uelzen und Weiterfahrt nach Wolfsburg.
- 3. TAG** WOLFSBURG–MAGDEBURG Busfahrt⁽¹⁾ nach Magdeburg und Rundgang. Entdecken Sie die Stadt bei der Domviertel-Führung und die grüne Zitadelle von Hundertwasser oder eine besondere Tour⁽³⁾ mit Fliejenuten Heinrich. Wiedereinschiffung in Magdeburg.
- 4. TAG** WITTENBERG Morgendliche Fahrt auf der Elbe. Rundgang⁽²⁾ durch die Altstadt Wittenbergs. Fahrt entlang der Dübener und der Dahleiner Heide.
- 5. TAG** MEISSEN–DRESDEN Fahrt nach Meissen. Rundgang⁽¹⁾ durch die Porzellan- und Weinstadt Meissen mit der Bürgerfrau. Wahlweise Rundgang⁽³⁾ durch die Altstadt Meissens mit Besuch der Porzellan-Manufaktur. Weiterfahrt nach Dresden.
- 6. TAG** DRESDEN Rundfahrt/-gang⁽¹⁾ durch die Kulturstadt Dresden, auch «Elbflorenz» genannt. Am Nachmittag Zeit für eigene Erkundungen.
- 7. TAG** DRESDEN–PILLNITZ–BAD SCHANDAU–LITOMĚŘICE Ab Pillnitz Ausflug⁽¹⁾ zum Schloss und Basteifelsen. Von der Aussichtsplattform auf der Felsformation geniessen Sie die Weitsicht ins Elbtal und über das Elbsandsteingebirge. Wiedereinschiffung in Bad Schandau.
- 8. TAG** LITOMĚŘICE–MĚLNÍK–PRAG Ankunft in Mělník und Fahrt zum Schloss. Beim Schlossrundgang⁽¹⁾ wird die umfangreiche Gemälde- und Möbelsammlung der Familie Lobkowitz besichtigt.
- 9. TAG** PRAG Rundgang⁽¹⁾ durch Prag mit seiner grossen astronomischen Uhr am Rathaus, dem Wenzelsplatz und der Karlsbrücke. Am Nachmittag Besichtigung⁽²⁾ der Prager Burg und des berühmten «Goldenen Gässchens».
- 10. TAG** PRAG–ST.MARGRETHEN Ausschiffung und Bustransfer zum Bahnhof. Bahnfahrt in der Gruppe via München nach St.Margrethen oder Flug⁽⁶⁾ nach Zürich. Individuelle Heimreise.



MS Thurgau Chopin

Schiffsbeschreibung auf Seite 154

Reisedatum 2024 **Es het solangs het Rabatt**
28.03.–06.04. 800

Unsere Leistungen

- Kreuzfahrt in gebuchter Kategorie
- Vollpension an Bord
- Bahnfahrt 2. Klasse ab/bis Basel SBB/ St.Margrethen inkl. Sitzplatzreservation
- Transfers Bahnhof–Schiff–Bahnhof
- Thurgau Travel Kreuzfahrtleitung
- Zugbegleitung bei An-/Rückreise
- Audio-Set bei allen Ausflügen

Alle Inklusivleistungen auf Seite 6

Preise pro Person in CHF (vor Rabattabzug)

2-Bettkabine Hauptdeck hinten	2890
2-Bettkabine Hauptdeck	3190
1-Bettkabine Hauptdeck	3390
2-Bettkabine Deluxe Hauptdeck ⁽⁵⁾	3490
2-Bettkabine Oberdeck, franz. Balkon	3890
1-Bettkabine Oberdeck, franz. Balkon	4090
Zuschlag Alleinbenutzung Hauptdeck	790
Zuschlag Alleinbenutzung Oberdeck	1390
Ausflugspaket (7 Ausflüge)	310
Getränkpaket (Details Seite 7)	288
Zuschlag Bahnfahrt 1. Klasse	130
Zuschlag An- und Rückreisepaket mit Flug ⁽⁶⁾	395

⁽⁵⁾ Nicht zur Alleinbenutzung möglich

⁽⁶⁾ Flug mit Swiss in Economy Class inkl. Taxen

Nicht inbegriffen: An-/Rückreise nach Basel/von St.Margrethen, Verpflegung während An-/Rückreise, Versicherungen (Details Seite 169), Ausflüge, Getränke, Trinkgelder (Empfehlung € 5–10 p.P./Tag), Auftragspauschale (entfällt bei Buchung über thurgautravel.ch)

⁽¹⁾ Im Ausflugspaket enthalten, vorab buchbar | ⁽²⁾ Fak. Ausflug nur an Bord buchbar | ⁽³⁾ Alternativer Ausflug an Bord buchbar | Programmänderungen, speziell aufgrund ungünstiger Wasserstände, vorbehalten | Wegen niedriger Brückenhöhen kann das Sonnendeck auf einigen Kanalabschnitten nur eingeschränkt genutzt werden.



8 Tage ab CHF 1790

Rabatt von CHF 700 bereits abgezogen

PRAG – DIE GOLDENE STADT
«ELBFLORENZ» DRESDEN
PITTORESKE BÖHMISCHE PFORTE
AN- UND RÜCKREISE
PER FLUG MÖGLICH



Frühlingserwachen auf der Elbe

NEU PRAG–DRESDEN–MEISSEN–BERLIN

- 1. TAG** ST.MARGRETHEN–PRAG Individuelle Anreise nach St.Margrethen. Fahrt mit der Gruppe in der Bahn via München nach Prag oder individuelle Fahrt zum Flughafen Zürich und Flug⁽⁶⁾ nach Prag. Einschiffung und Willkommens-Apéro mit anschließendem Abendessen an Bord. Das Schiff bleibt über Nacht in Prag liegen.
- 2. TAG** PRAG Rundgang⁽¹⁾ durch Prag mit seiner imposanten astronomischen Uhr am Rathaus, dem Wenzelsplatz und der Karlsbrücke. Am Nachmittag Besichtigung⁽²⁾ der Prager Burg und des berühmten «Goldenen Gässchens».
- 3. TAG** PRAG–LITOMĚŘICE Am Morgen heisst es «Leinen los!». Fahrt auf der Moldau.
- 4. TAG** LITOMĚŘICE–DRESDEN Am Morgen fährt Ihr Schiff durch die Böhmisches und Sächsische Schweiz. Ab Bad Schandau Ausflug⁽¹⁾ zum Schloss von Pillnitz und zum Basteifelsen. Von der Aussichtsplattform geniessen Sie eine Weitsicht ins Elbtal und über das Elbsandsteingebirge. Wiedereinschiffung in Dresden.
- 5. TAG** DRESDEN–MEISSEN Am Vormittag entdecken Sie die Kulturstadt Dresden. Während einer morgendlichen Rundfahrt/-gang⁽¹⁾ lernen Sie «Elbflorenz» kennen. Weiterfahrt nach Meissen. Rundgang⁽¹⁾ durch die Porzellan- und Weinstadt Meissen mit der Bürgerfrau, welche Anekdoten und eine Überraschung für Sie bereit hält. Wahlweise nehmen Sie an einem Rundgang⁽³⁾ durch die Altstadt Meissens mit einem Besuch der Porzellan-Manufaktur teil.
- 6. TAG** MEISSEN–WITTENBERG Fahrt nach Wittenberg. Rundgang⁽²⁾ durch die Altstadt Wittenbergs. Entdecken Sie das UNESCO-Welterbe «Luthergedenkstätten Wittenberg»: Schlosskirche mit Thesentür, Stadtkirche, Melancthonhaus und Lutherhaus. Vor dem Abendessen legt das Schiff ab Richtung Magdeburg.
- 7. TAG** MAGDEBURG Rundgang⁽¹⁾ in Magdeburg. Entdecken Sie die Stadt bei der Domviertel-Führung und die grüne Zitadelle von Hundertwasser oder eine Tour⁽³⁾ mit Fliejeintuten Heinrich, einem Magdeburger Original. Wiedereinschiffung der Ausflugsteilnehmer:innen in Hohenwarthe. Fahrt nach Berlin.
- 8. TAG** BERLIN–BASEL Ausschiffung nach dem Frühstück. Bustransfer zum Bahnhof und Rückfahrt mit dem direkten ICE nach Basel oder Bustransfer zum Flughafen und Flug⁽⁶⁾ nach Zürich. Individuelle Heimreise.

MS Thurgau Chopin ❄️❄️❄️

Schiffsbeschreibung auf Seite 154

Reisedatum 2024 Es het solangs het Rabatt

06.04.–13.04. 700

Unsere Leistungen

- Kreuzfahrt mit Vollpension an Bord
- Bahnfahrt 2. Klasse ab/bis St.Margrethen/ Basel SBB inkl. Sitzplatzreservation
- Transfer Bahnhof–Schiff–Bahnhof
- Thurgau Travel Kreuzfahrtsleitung
- Zugbegleitung bei An-/Rückreise
- Audio-Set bei allen Ausflügen

Alle Inklusivleistungen auf Seite 6

Preise pro Person in CHF (vor Rabattabzug)

2-Bettkabine Hauptdeck hinten	2490
2-Bettkabine Hauptdeck	2690
1-Bettkabine Hauptdeck	2790
2-Bettkabine Deluxe Hauptdeck ⁽⁵⁾	2990
2-Bettkabine Oberdeck, franz. Balkon	3390
1-Bettkabine Oberdeck, franz. Balkon	3490
Zuschlag Alleinbenutzung Hauptdeck	690
Zuschlag Alleinbenutzung Oberdeck	1290
Ausflugspaket (5 Ausflüge)	265
Getränkpaket (Details Seite 7)	224
Zuschlag Bahnfahrt 1. Klasse	130
Zuschlag An- und Rückreisepaket mit Flug ⁽⁶⁾	295

⁽⁵⁾ Nicht zur Alleinbenutzung möglich

⁽⁶⁾ Flug mit Swiss in Economy Class inkl. Taxen

Nicht inbegriffen: An-/Rückreise nach/von St.Margrethen/ Basel, Verpflegung während An-/Rückreise, Versicherungen (Details Seite 169), Ausflüge, Getränke, Trinkgelder (Empfehlung € 5–10 p.P./Tag), Auftragspauschale (entfällt bei Buchung über thurgautravel.ch)

Kombi-Möglichkeit «Grosse Elbtour»

Sie können die Reise mit der Fahrt «Von der Spree an die Förde» (13.04.–20.04.2024) verbinden und profitieren von einem zusätzlichen Kombinations-Rabatt von CHF 400 p.P.



Historische Altstadt, Dresden



Panorama Basteibrücke

⁽¹⁾ Im Ausflugspaket enthalten, vorab buchbar | ⁽²⁾ Fak. Ausflug nur an Bord buchbar | ⁽³⁾ Alternativer Ausflug an Bord buchbar
 Programmänderungen, speziell aufgrund ungünstiger Wasserstände, vorbehalten.

8 Tage ab CHF 1690

Rabatt von CHF 800 bereits abgezogen



STADT- UND HAFENRUNDFAHRT HAMBURG

PARK VON SANSSOUCI IN POTSDAM

IMPOSANTER NORD-OSTSEE-KANAL



Von der Förde an die Spree KIEL-HAMBURG-POTSDAM-BERLIN

76

- 1. TAG **BASEL-KIEL** Individuelle Anreise nach Basel. Bahnfahrt im ICE nach Kiel. Transfer, Einschiffung sowie Willkommens-Apéro und Abendessen an Bord.
- 2. TAG **KIEL-RENSBURG** Rundgang/-fahrt⁽¹⁾ durch Kiel mit Besuch des Ostseebades Laboe und des Marine-Ehrenmals. Nun heisst es «Leinen los!».
- 3. TAG **RENSBURG-HAMBURG** Fahrt auf der meistbefahrenen künstlichen Wasserstrasse der Welt, den Nord-Ostsee-Kanal. Auf der Unterelbe geht es mitten hinein in den Hamburger Hafen. Nach dem Abendessen Möglichkeit an einer Kiez-tour⁽²⁾ teilzunehmen.
- 4. TAG **HAMBURG-LAUENBURG** Kombinierte Stadt-/Hafenrundfahrt⁽¹⁾ durch die vielen hübschen Ecken der Hansestadt Hamburg. Weiterfahrt auf der Elbe nach Lauenburg. Passage der einzigen Elbschleuse Deutschlands bei Geesthacht.
- 5. TAG **LAUENBURG (-LÜNEBURG)-UELZEN-WOLFSBURG** Fahrt auf dem Elbe-Seitenkanal zum Schiffshebewerk Scharnebeck. Die Hebung des Schiffes um 38 Meter in nur 3 Minuten ist ein Erlebnis. Ausflug nach Lüneburg mit klassischem Rundgang⁽¹⁾, thematischem Henker-Rundgang⁽³⁾ oder nur Transfer⁽³⁾. Wiedereinschiffung in Uelzen und Weiterfahrt nach Wolfsburg.
- 6. TAG **WOLFSBURG-BURG** Interessante Führung⁽²⁾ durch die Autostadt Wolfsburg mit ihrer modernen Architektur. Fahrt auf dem Mittellandkanal, wo Sie auf einer Kanalbrücke die Elbe überqueren.
- 7. TAG **BURG-POTSDAM** Auf dem Elbe-Havel-Kanal gelangen Sie ins wunderschöne Havelland mit seinen vielen Seen. Rundfahrt⁽¹⁾ in Potsdam mit Rundgang durch den Park von Sanssouci. Alternativ nehmen Sie am gemütlichen Rundgang⁽³⁾ durch das barocke Potsdam mit seinem bekannten Holländer-Viertel teil.
- 8. TAG **POTSDAM-BERLIN-BASEL** Fahrt über die Havel und den Wannsee nach Berlin. Ausschiffung und kurze Rundfahrt durch Berlin (inkl.). Bahnfahrt mit der Gruppe im direkten ICE nach Basel. Individuelle Heimreise.

BERLIN-KIEL

Gleiche Reise in umgekehrter Reihenfolge mit kleinen Anpassungen, Rundgang⁽²⁾ in Burg anstelle der Führung⁽²⁾ in der Autostadt Wolfsburg.



Schloss Sanssouci, Potsdam



Nord-Ostsee-Kanal

MS Thurgau Chopin

Schiffsbeschreibung auf Seite 154

Reisedaten 2024 Es het solangs het Rabatt

Berlin-Kiel	Kiel-Berlin
13.04.-20.04. 600	20.04.-27.04. 500
27.04.-04.05. 500	04.05.-11.05. 500
30.09.-07.10. 500	07.10.-14.10. 600
14.10.-21.10. 700	21.10.-28.10. 800

Unsere Leistungen

- Kreuzfahrt in gebuchter Kategorie
- Vollpension an Bord
- Bahnfahrt 2. Klasse ab/bis Basel SBB inkl. Sitzplatzreservation
- Transfers Bahnhof-Schiff-Bahnhof mit kurzer Rundfahrt in Berlin
- Thurgau Travel Kreuzfahrtleitung
- Zugbegleitung bei An-/Rückreise
- Audio-Set bei allen Ausflügen

Alle Inklusivleistungen auf Seite 6

Preise pro Person in CHF (vor Rabattabzug)

2-Bettkabine Hauptdeck hinten	2490
2-Bettkabine Hauptdeck	2690
1-Bettkabine Hauptdeck	2790
2-Bettkabine Deluxe Hauptdeck ⁽⁵⁾	2990
2-Bettkabine Oberdeck, franz. Balkon	3390
1-Bettkabine Oberdeck, franz. Balkon	3490
Zuschlag Alleinbenutzung Hauptdeck	690
Zuschlag Alleinbenutzung Oberdeck	1290
Ausflugspaket (4 Ausflüge)	205
Getränkpaket (Details Seite 7)	224
Zuschlag Bahnfahrt 1. Klasse	110

⁽⁵⁾ Nicht zur Alleinbenutzung möglich

Nicht inbegriffen: An-/Rückreise nach/von Basel, Verpflegung während An-/Rückreise, Versicherungen (Details Seite 169), Ausflüge, Getränke, Trinkgelder (Empfehlung € 5-10 p.P./Tag), Auftragspauschale (entfällt bei Buchung über thurgautravel.ch)

⁽¹⁾ Im Ausflugspaket enthalten, vorab buchbar | ⁽²⁾ Fak. Ausflug nur an Bord buchbar | ⁽³⁾ Alternativer Ausflug an Bord buchbar | Programmänderungen vorbehalten
Wegen niedriger Brückenhöhen kann das Sonnendeck auf einigen Kanalabschnitten nur eingeschränkt genutzt werden.



Zauber der deutschen Ostseeinseln STRALSUND–RÜGEN–STETTIN–BERLIN

- 1. TAG BASEL–STRALSUND** Individuelle Anreise nach Basel. Bahnfahrt mit der Gruppe im direkten ICE nach Berlin und weiter mit dem Bus nach Stralsund. Einschiffung und Abendessen.
- 2. TAG STRALSUND–VITTE/HIDDENSEE** Rundgang⁽¹⁾ durch Stralsund. Anschliessend Besuch⁽²⁾ des Ozeaneums. Nun heisst es «Leinen los!» und die Fahrt nach Hiddensee beginnt. Rundfahrt im Pferdewagen⁽¹⁾ oder individuelle Velotour⁽³⁾ über die autofreie Insel.
- 3. TAG VITTE/HIDDENSEE–LAUTERBACH/RÜGEN–WOLGAST** Schifffahrt nach Lauterbach auf Rügen. Ausflug zu den berühmten Kreidefelsen. Beim Ausflug⁽¹⁾ zu den berühmten Kreidefelsen haben Sie die Wahl zwischen einer Bootsfahrt entlang der Küste oder einer Busfahrt⁽³⁾ zur Viktoriasicht mit Skywalk und Infozentrum.
- 4. TAG WOLGAST–STETTIN** Ausflug⁽¹⁾ zur Insel Usedom und Besuch der Ostseebäder Koserow und Zinnowitz. Schifffahrt über das Haff und die Oder nach Stettin.
- 5. TAG STETTIN–SCHWEDT** Rundfahrt/-gang⁽¹⁾ oder wahlweise ein reiner Rundgang⁽³⁾ durch die polnische Hafenstadt Stettin mit historischen Gebäuden und Hakenterrasse. Schifffahrt durch den «Nationalpark Unteres Odertal» nach Schwedt.
- 6. TAG SCHWEDT (–CHORIN)–NIEDERFINOW–LEHNITZ** Ausflug⁽¹⁾ zur Zisterzienser-Klosterruine Chorin und dem Schiffshebewerk Niederfinow. Nach kurzer Schifffahrt erleben Sie die senkrechte Hebung um 36 Meter an Bord im eindrucksvollen Hebewerk. Weiterfahrt auf dem Kanal zum Übernachtungsort.
- 7. TAG LEHNITZ–BERLIN** Ankunft in Berlin und Ausflug⁽²⁾ in den grünen Stadtteil Kladow und zur Heilandskirche mit prächtiger Aussicht. Nach dem Mittagessen Rundfahrt⁽¹⁾ durch Berlin mit seinen unzähligen Sehenswürdigkeiten.
- 8. TAG BERLIN–BASEL** Ausschiffung nach dem Frühstück und Bustransfer zum Bahnhof. Rückfahrt mit der Gruppe im direkten ICE nach Basel. Individuelle Heimreise.

BERLIN–STRALSUND Gleiche Reise in umgekehrter Reihenfolge mit kleinen Anpassungen, ohne Ausflug⁽²⁾ Kladow.



Seebad Zinnowitz auf Usedom



Altes und neues Schiffshebewerk, Niederfinow

8 Tage ab CHF 1990

Rabatt von CHF 500 bereits abgezogen

**ZAUBERHAFTE OSTSEEINSELN
RÜGEN, USEDOM & HIDDENSEE**

**BÄDERARCHITEKTUR DER
OSTSEE**

**EINDRUCKSVOLLES SCHIFFS-
HEBEWERK NIEDERFINOW**



Themenreise

«Velo und Fluss» ab + CHF 430 p.P.

Informationen auf Seite 16

Abreisdaten: 14.06. | 21.06.

MS Thurgau Chopin

Schiffsbeschreibung auf Seite 154

Reisedaten 2024 **Es het solangs het Rabatt**

Berlin–Stralsund	Stralsund–Berlin
11.05.–18.05. 500	18.05.–25.05. 500
14.06.–21.06. 500	21.06.–28.06. 500
16.09.–23.09. 500	23.09.–30.09. 500

Unsere Leistungen

- Kreuzfahrt in gebuchter Kategorie
- Vollpension an Bord
- Bahnfahrt 2. Klasse ab/ bis Basel SBB inkl. Sitzplatzreservation
- Transfers Bahnhof–Schiff–Bahnhof
- Thurgau Travel Kreuzfahrtleitung
- Zugbegleitung bei An-/Rückreise
- Audio-Set bei allen Ausflügen

Alle Inklusivleistungen auf Seite 6

Preise pro Person in CHF (vor Rabattabzug)

2-Bettkabine Hauptdeck hinten	2490
2-Bettkabine Hauptdeck	2690
1-Bettkabine Hauptdeck	2790
2-Bettkabine Deluxe Hauptdeck ⁽⁵⁾	2990
2-Bettkabine Oberdeck, franz. Balkon	3390
1-Bettkabine Oberdeck, franz. Balkon	3490
Zuschlag Alleinbenutzung Hauptdeck	690
Zuschlag Alleinbenutzung Oberdeck	1290
Ausflugspaket (7 Ausflüge)	310
Getränkepakete (Details Seite 7)	224
Zuschlag Bahnfahrt 1. Klasse	110
Zuschlag Flug Zürich–Berlin–Zürich ⁽⁶⁾	ab 240

⁽⁵⁾ Nicht zur Alleinbenutzung möglich

⁽⁶⁾ Flug mit Swiss in Economy Class inkl. Taxen

Nicht inbegriffen: An-/Rückreise nach/von Basel, Verpflegung während An-/Rückreise, Versicherungen (Details Seite 169), Ausflüge, Getränke, Trinkgelder (Empfehlung € 5–10 p.P./Tag), Auftragspauschale (entfällt bei Buchung über thurgautravel.ch)

⁽¹⁾ Im Ausflugspaket enthalten, vorab buchbar | ⁽²⁾ Fak. Ausflug nur an Bord buchbar | ⁽³⁾ Alternativer Ausflug an Bord buchbar | Wegen niedriger Brückenhöhen kann das Sonnendeck auf einigen Kanalabschnitten nur eingeschränkt genutzt werden. | Programmänderungen, speziell aufgrund ungünstiger Wind-/Wetterverhältnisse, vorbehalten.



Von Berlin zu den charmanten Ostseeinseln BERLIN–STETTIN–USEDOM–RÜGEN–STRALSUND–BERLIN

78

Die 11-tägige Flussreise an Bord des Boutique-schiffs MS Thurgau Chopin bietet alles, was das Reiseherz begehrt: traumhafte Fluss- und Seenlandschaften, das Schiffshebewerk Niederfinow, welches gleichzeitig geschütztes Industriedenkmal und vielbenutzter Schiffs-fahrstuhl ist, Tierbeobachtungen im «Inter-nationalpark Unteres Odertal», Kurorte und Seebäder sowie die bezaubernden Ostsee-inseln Usedom und Rügen mit den weltbe-kannten Kreidefelsen. Für Gemütlichkeit sorgt die Rundfahrt im Pferdewagen auf der Insel Hiddensee. Auch Geschichte und Kultur kommen nicht zu kurz. Die historische Alt-stadt von Stralsund und die gotische Zister-zienserabtei in Chorin sind Zeugen vergan-gener Zeiten.

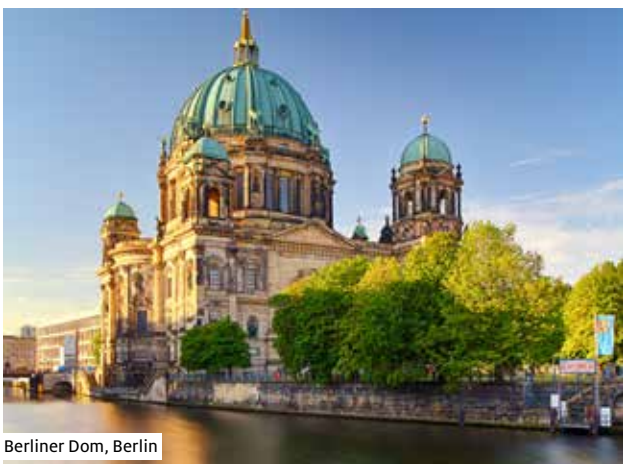

Berliner Dom, Berlin



Bad Koserow, Usedom

- 1. TAG BASEL–BERLIN**
Individuelle Anreise nach Basel. Bahnfahrt mit der Gruppe im direkten ICE nach Berlin. Transfer und Einschiffung so-wie Willkommens-Apéro und genussvolles Abendessen.
- 2. TAG BERLIN–NIEDERFINOW**
Rundfahrt⁽²⁾ durch die pulsierende Hauptstadt Deutsch-lands. Am Mittag heisst es «Leinen los»!. Gemütliche Schiffahrt auf Tegeler See, Havel und Oder-Havel-Kanal.
- 3. TAG NIEDERFINOW–STETTIN**
Im Schiffshebewerk Niederfinow überwindet das Schiff einen Höhenunterschied von 36 m. Geniessen Sie die atemberaubende Weitsicht über das Odertal in den frü-hen Morgenstunden. Während der Fahrt auf der Alten Oder können Sie mit etwas Glück Biber entlang des Fluss-ufers beobachten. Entspannen Sie sich an Bord und las-sen Sie die unberührte Natur an sich vorbeigleiten. Am frühen Abend Ankunft in Stettin.
- 4. TAG STETTIN–WOLLIN (–KAMIEŃ POMORSKI)–WOLGAST**
Überfahrt zur Insel Wollin. Ausflug⁽¹⁾ nach KamieŃ Po-morski mit Orgelkonzert und Besuch des polnischen See-bads Misdroy. Weiterfahrt über das Stettiner Haff nach Wolgast.
- 5. TAG WOLGAST–PEENEMÜNDE/USEDOM–GREIFSWALD WIECK**
Erkunden Sie die bezaubernde Sonneninsel Usedom während einer Inselrundfahrt⁽²⁾, bei welcher Sie die mon-dänen Seebäder Koserow und Zinnowitz besuchen. Wie-dereinschiffung in Peenemünde. Während eines Rund-gangs⁽¹⁾ durch die Altstadt von Greifswald erfahren Sie Wissenswertes über die Geschichte der Hansestadt.

⁽¹⁾ Im Ausflugspaket enthalten, vorab buchbar | ⁽²⁾ Fak. Ausflug nur an Bord buchbar | ⁽³⁾ Alternativer Ausflug an Bord buchbar
Programmänderungen, speziell aufgrund ungünstiger Wind-/Wetterverhältnisse, vorbehalten.



Hiddensee



Greifswald Wieck

11 Tage ab CHF 2490

Rabatt von CHF 700 bereits abgezogen

DEUTSCHLANDS SCHÖNSTE SONNENROUTE

AUToFREIES HIDDENSEE

BEEINDRUCKENDE BACKSTEIN-ARCHITEKTUR IN STRALSUND



- 6. TAG GREIFSWALD WIECK–LAUTERBACH/RÜGEN–VITTE/HIDDENSEE**
Ausflug ab Lauterbach zu den markanten und bekannten Kreidefelsen auf Rügen. Sie haben die Wahl zwischen einer Bootsfahrt⁽¹⁾ entlang der Küste oder einer Busfahrt⁽³⁾ zur Viktoriasicht mit Skywalk und Infozentrum. Weiterfahrt durch den Nationalpark «Vorpommersche Boddenlandschaft». Abendliche Rundfahrt⁽¹⁾ im gemütlichen Pferdewagen oder für Aktiv-Liebende ist eine individuelle Velotour⁽³⁾ über das autofreie Hiddensee möglich.
- 7. TAG VITTE/HIDDENSEE–STRALSUND–WOLGAST**
Rundgang⁽¹⁾ in Stralsund durch die historische Altstadt. Stadtmauer, Teiche und das leuchtende Rot der Backsteinbauten verleihen der Hansestadt ein ganz besonderes Flair. Nachmittags schöne Küstenschiffahrt.
- 8. TAG WOLGAST–STETTIN–SCHWEDT**
Schiffahrt auf der Oder entlang unberührter Uferlandschaften. Am Nachmittag erfahren Sie Interessantes bei der Rundfahrt/-gang⁽¹⁾ oder dem reinen Rundgang⁽³⁾ zur Geschichte von Stettin.
- 9. TAG SCHWEDT–HOHENZAATEN–EBERSWALDE**
Ab Hohensaaten Ausflug⁽²⁾ zum Schiffshebewerk Niederfinow. Bestaunen Sie das alte und neue Hebewerk von Land aus. Wieder zurück an Bord ist die Hebung des Schiffes um 36 m ein eindrückliches Erlebnis. Das Schiff nimmt Kurs Richtung Eberswalde.
- 10. TAG EBERSWALDE–LEHNITZ–BERLIN**
Busausflug⁽¹⁾ zur Klosterruine Chorin. Auf der Rückfahrt zum Schiff in Lehnitz haben Sie Gelegenheit, Eberswalde auf eigene Faust zu entdecken. Start zur letzten Reiseetappe nach Berlin.
- 11. TAG BERLIN–BASEL**
Ausschiffung nach dem Frühstück und Bustransfer zum Bahnhof. Rückfahrt mit der Gruppe im direkten ICE nach Basel. Individuelle Heimreise.



Lotsenhaus, Stralsund

MS Thurgau Chopin ❄️❄️❄️

Schiffsbeschreibung auf Seite 154

Reisedaten 2024 Es het solangs het Rabatt

28.06.–08.07.	700	07.08.–17.08.	700
08.07.–18.07.	700	17.08.–27.08.	700
18.07.–28.07.	700	27.08.–06.09.	700
28.07.–07.08.	700	06.09.–16.09.	700

Unsere Leistungen

- Kreuzfahrt in gebuchter Kategorie
- Vollpension an Bord
- Bahnfahrt 2. Klasse ab/bis Basel SBB inkl. Sitzplatzreservation
- Transfers Bahnhof–Schiff–Bahnhof
- Thurgau Travel Kreuzfahrtsleitung
- Zugbegleitung bei An-/Rückreise
- Audio-Set bei allen Ausflügen

Alle Inklusivleistungen auf Seite 6

Preise pro Person in CHF (vor Rabattabzug)

2-Bettkabine Hauptdeck hinten	3190
2-Bettkabine Hauptdeck	3490
1-Bettkabine Hauptdeck	3690
2-Bettkabine Deluxe Hauptdeck ⁽⁵⁾	3790
2-Bettkabine Oberdeck, franz. Balkon	4190
1-Bettkabine Oberdeck, franz. Balkon	4390
Zuschlag Alleinbenutzung Hauptdeck	990
Zuschlag Alleinbenutzung Oberdeck	1790
Ausflugspaket (7 Ausflüge)	350
Getränkpaket (Details Seite 7)	320
Zuschlag Bahnfahrt 1. Klasse	110
Zuschlag Flug Zürich–Berlin–Zürich ⁽⁶⁾	ab 240

⁽⁵⁾ Nicht zur Alleinbenutzung möglich

⁽⁶⁾ Flug mit Swiss zum aktuellen Tagespreis

Nicht inbegriffen: An-/Rückreise nach/von Basel, Verpflegung während An-/Rückreise, Versicherungen (Details Seite 169), Ausflüge, Getränke, Trinkgelder (Empfehlung € 5–10 p.P./Tag), Auftragspauschale (entfällt bei Buchung über thurgautravel.ch)

Wegen niedriger Brückenhöhen kann das Sonnendeck auf einigen Kanalabschnitten nur eingeschränkt genutzt werden.



Amazonas des Nordens und Ostseeinseln BERLIN-STRALSUND-RÜGEN-DEMMIN

80

Nur selten kommt es vor, dass auf einer Reiseroute gleich vier Nationalparks und zwei Biosphärenreservate durchfahren oder gestreift werden. Die Naturlandschaften entlang von Flüssen und Kanälen sowie an den Ufern des Haffs und der Boddengewässer sind vielerorts noch unberührt erhalten geblieben und bieten dadurch einer Vielzahl an Tieren, wie den Bibern oder Seeadlern, einen intakten Lebensraum. Nicht umsonst wird das wilde Peenetal mit dem Amazonas verglichen. Doch auch technische Errungenschaften, wie das eindruckliche Schiffshebewerk von Niederfinow oder die geschichtlich interessanten Hansestädte mit ihrer typischen Architektur, machen diese Reiseroute, die Sie bis zu den Kreidefelsen Rügens, dem maritimen Hiddensee, den Sandstränden Usedom und der Halbinselkette Darss-Zingst führt, so einzigartig.



Kreidefelsen auf Insel Rügen

1. TAG BASEL-BERLIN

Individuelle Anreise nach Basel. Bahnfahrt mit der Gruppe im direkten ICE nach Berlin. Transfer und Einschiffung sowie Willkommens-Apéro und genussvolles Abendessen.

2. TAG BERLIN-NIEDERFINOW

Rundfahrt⁽¹⁾ durch die pulsierende Hauptstadt Deutschlands mit Kultimbiss «Berliner Currywurst». Am Mittag heisst es «Leinen los!». Geniessen Sie nachmittags die Schifffahrt auf Tegeler See, Havel und Oder-Havel-Kanal.

3. TAG NIEDERFINOW-HOHENSAATEN-STETTIN

Im Schiffshebewerk Niederfinow überwindet das Schiff einen Höhenunterschied von spektakulären 36 m. Ausflug⁽¹⁾ zur Zisterzienser Klosterruine Chorin und zum Hebewerk. Fahrt entlang des Schilfgürtels der Oder. Der «Internationalpark Unteres Odertal» mit seiner reichen Tierwelt bildet die eindruckliche Kulisse der Schifffahrt.

4. TAG STETTIN-SWINEMÜNDE/USEDOM

Rundfahrt/-gang⁽¹⁾ oder reiner Rundgang⁽³⁾ in Stettin, Hauptstadt der polnischen Woiwodschaft Westpommerns und bekannt für die beeindruckende Hakenterrasse. Weiterfahrt über das Oderhaff (Stettiner Haff) nach Swinemünde. Rundgang⁽²⁾ durch die Stadt, die auf drei Inseln an der längsten Strandpromenade Europas liegt.

5. TAG SWINEMÜNDE-PEENEMÜNDE/USEDOM

Schifffahrt auf Oderhaff und Peenestrom nach Peenemünde. Interessierte Gäste lernen das Technisch-Historische Museum bei einer Führung⁽²⁾ kennen oder unternehmen eine Schifffahrt⁽²⁾ zu den Kegelrobben im Greifswalder Bodden.

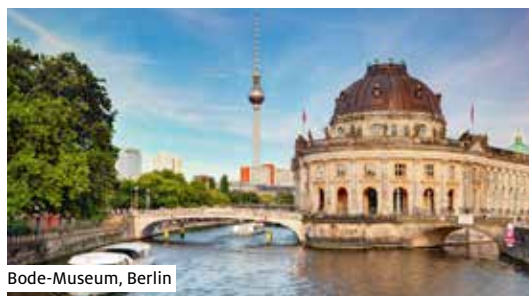

Bode-Museum, Berlin

⁽¹⁾ Im Ausflugspaket enthalten, vorab buchbar | ⁽²⁾ Fak. Ausflug nur an Bord buchbar | ⁽³⁾ Alternativer Ausflug an Bord buchbar
Programmänderungen, speziell aufgrund ungünstiger Wind-/Wetterverhältnisse, vorbehalten.



Uferlandschaft entlang der Alten Oder



Seebrücke von Zinnowitz auf Usedom

11 Tage ab CHF 2490

Rabatt von CHF 700 bereits abgezogen

PEENE – «AMAZONAS DES NORDENS»

REICHE TIERWELT ENTLANG DER ALTEN ODER

OSTSEE-HALBINSELKETTE FISCHLAND-DARSS-ZINGST



- 6. TAG PEENEMÜNDE/USEDOM–STRALSUND**
Das Schiff nimmt Kurs Richtung Stralsund. Hafen, Stadtmauer, Teiche und die Backsteinarchitektur verleihen der Hansestadt ein ganz besonderes Flair, welches Sie bei einem Rundgang⁽¹⁾ erleben.
- 7. TAG STRALSUND–BARTH–VITTE/HIDDENSEE**
Schiffahrt über die Boddengewässer des Nationalparks mit seiner einmaligen Landschaft. Ab Barth Ausflug⁽¹⁾ nach Prerow auf der Halbinselkette Fischland-Darss-Zingst. Weiterfahrt mit dem Schiff und Rundfahrt⁽¹⁾ im Pferdewagen über das autofreie Hiddensee oder individuelle Velotour⁽³⁾.
- 8. TAG VITTE/HIDDENSEE–LAUTERBACH/RÜGEN–WOLGAST**
Ankunft in Lauterbach auf Rügen. Ausflug zu den markanten Kreidefelsen mit dem 118 m hohen Königsstuhl. Sie haben die Wahl zwischen einer Schiffahrt⁽¹⁾ mit dem Ausflugsboot oder einer Busfahrt⁽³⁾ zur Viktoriasicht mit Skywalk und Infozentrum. Fahrt über den Greifswalder Bodden nach Wolgast.
- 9. TAG WOLGAST–ANKLAM**
Ausflug⁽¹⁾ auf die Ostseeinsel Usedom und Besuch der beiden bekannten Seebäder Koserow und Zinnowitz. Weiterfahrt nach Anklam. Sie können entweder an einem Rundgang⁽²⁾ durch das Städtchen oder an einer Kutterfahrt⁽²⁾ ab Lassin teilnehmen, bei welcher Sie nach Seeadlern Ausschau halten.
- 10. TAG ANKLAM–JARMEN (–GREIFSWALD)–DEMMIN**
Die Peene gilt dank ihrer Uferlandschaft als «Amazonas des Norden». Ab Jarmen Ausflug⁽²⁾ in die Hansestadt Greifswald mit Orgelkonzert. Weiterfahrt nach Demmin und Rundgang⁽¹⁾ durch das Städtchen.
- 11. TAG DEMMIN–BERLIN–BASEL**
Ausschiffung nach dem Frühstück und Busfahrt nach Berlin. Weiterfahrt mit der Gruppe im direkten ICE nach Basel. Individuelle Heimreise.

DEMMIN–BERLIN

Gleiche Reise in umgekehrter Reihenfolge mit kleinen Anpassungen.



Hafen, Vite/Hiddensee

MS Thurgau Chopin

Schiffsbeschreibung auf Seite 154

Reisedaten 2024 **Es het solangs het Rabatt**

Berlin–Demmin	Demmin–Berlin
25.05.–04.06. 700	04.06.–14.06. 700

Unsere Leistungen

- Kreuzfahrt in gebuchter Kategorie
- Vollpension an Bord
- Bahnfahrt 2. Klasse ab/bis Basel SBB inkl. Sitzplatzreservation
- Transfer Bahnhof Berlin–Schiff–Bahnhof Berlin
- Thurgau Travel Kreuzfahrtleitung
- Zugbegleitung bei An-/Rückreise
- Audio-Set bei allen Ausflügen

Alle Inklusivleistungen auf Seite 6

Preise pro Person in CHF (vor Rabattabzug)

2-Bettkabine Hauptdeck hinten	3190
2-Bettkabine Hauptdeck	3490
1-Bettkabine Hauptdeck	3690
2-Bettkabine Deluxe Hauptdeck ⁽⁵⁾	3790
2-Bettkabine Oberdeck, franz. Balkon	4190
1-Bettkabine Oberdeck, franz. Balkon	4390
Zuschlag Alleinbenutzung Hauptdeck	990
Zuschlag Alleinbenutzung Oberdeck	1790
Ausflugspaket (9 Ausflüge)	450
Getränkpaket (Details Seite 7)	390
Zuschlag Bahnfahrt 1. Klasse	110
Zuschlag Flug Zürich–Berlin–Zürich ⁽⁶⁾	ab 240

⁽⁵⁾ Nicht zur Alleinbenutzung möglich

⁽⁶⁾ Flug mit Swiss zum aktuellen Tagespreis

Nicht inbegriffen: An-/Rückreise nach/von Basel, Verpflegung während An-/Rückreise, Versicherungen (Details Seite 169), Ausflüge, Getränke, Trinkgelder (Empfehlung € 5–10 p.P./ Tag), Auftragspauschale (entfällt bei Buchung über thurgautravel.ch)

Wegen niedriger Brückenhöhen kann das Sonnendeck auf einigen Kanalabschnitten nur eingeschränkt genutzt werden.



City-Hopper auf Deutschlands Wasserstrassen BERLIN–DÜSSELDORF–KÖLN–BASEL

82

...von einer Stadt zur anderen. Urban und lebendig, gemütlich und erholend ist die Fahrt auf den Flüssen, Seen und Kanälen Deutschlands. Während der Reise an Bord von MS Thurgau Chopin, dem charmanten Boutiqueschiff im Belle Époque-Stil, von Berlin nach Basel erleben Sie faszinierende Seenlandschaften, aber auch die inspirierende Atmosphäre von 12 Städten. Der Park Sanssouci in Potsdam, die prachtvollen Herrenhäuser Gärten Hannovers, die historische Altstadt von Münster, die Modemetropole Düsseldorf, die Domstadt Köln, die 2000-jährige Römerstadt Speyer und die malerische Europastadt Strasbourg – sie alle haben ihre eigene, ganz besondere Geschichte zu erzählen. Dazwischen bleibt genügend Zeit zur Entspannung an Bord.



Prinzipalmarkt, Münster



Skyline und Medienhafen, Düsseldorf

- 1. TAG BASEL-BERLIN**
Individuelle Anreise nach Basel. Bahnfahrt mit der Gruppe im direkten ICE nach Berlin. Transfer und Einschiffung.
- 2. TAG BERLIN-POTS DAM-BRANDENBURG**
Rundfahrt⁽¹⁾ durch Berlin mit seinen zahlreichen Sehenswürdigkeiten. «Leinen los!» und Schifffahrt über Havel und Wannsee. Während der Rundfahrt⁽¹⁾ mit Rundgang durch den Park von Sanssouci lernen Sie die vielen Facetten der preussischen Residenzstadt Potsdam kennen. Mögen Sie es etwas aktiver, nehmen Sie am gemütlichen Rundgang⁽³⁾ durch das barocke Potsdam mit seinem bekannten Holländer-Viertel teil.
- 3. TAG FLUSSTAG**
Gemütliche Schifffahrt westwärts über den Plauer See, den Elbe-Havel-Kanal und den Mittellandkanal. Passage des Elbe-Wasserstrassenkreuzes.
- 4. TAG WOLFSBURG (-BRAUNSCHWEIG)-HANNOVER**
Busausflug⁽²⁾ nach Braunschweig. Obwohl Braunschweig im 2. Weltkrieg stark zerstört worden ist, legen doch einige Traditionsinseln Zeugnis von der reichen Historie der Stadt ab. Alternativ entdecken Sie die Autostadt Wolfsburg auf eigene Faust.
- 5. TAG HANNOVER**
Die Wahrzeichen Hannovers sind das Rathaus am Maschsee mit der grossen Kuppel und die prachtvollen Herrenhäuser Gärten, die bei der Rundfahrt⁽¹⁾ besichtigt werden. Weiterfahrt und Passage des Weser-Wasserstrassenkreuzes Minden, wo der Mittellandkanal auf Brücken die Weser kreuzt.



Rheinperle Bacharach



Neues Rathaus, Hannover

12 Tage ab CHF 2190

Rabatt von CHF 1200 bereits abgezogen

**EINDRÜCKLICHE WELTSTADT
BERLIN**

**RHEINPERLE BACHARACH
MIT SCHOPPENSTECHER TOUR**

**«ROMANTISCHER RHEIN»
MIT LORELEY**



6. TAG MÜNSTER

Fahrt auf dem Dortmund-Ems-Kanal nach Münster. Lernen Sie die vornehme westfälische Patrizierstadt Münster kennen. Ein geführter Rundgang/-fahrt⁽¹⁾ durch die Altstadt mit ihren historischen Gebäuden, dem Prinzipalmarkt und den schönen Laubengängen wird Sie begeistern.

7. TAG DÜSSELDORF

Weiterfahrt nach Düsseldorf und Rundgang/-fahrt⁽¹⁾ durch die Messe- und Modemetropole mit ihrer mondänen Einkaufsstrasse «Kö», wie die Geschäftsmeile Königsallee liebevoll genannt wird. Die Bustour bringt Sie auch zum Medienhafen mit seiner modernen Architektur.

8. TAG KÖLN-BONN

Ankunft und Rundgang⁽¹⁾ durch Köln. Das Wahrzeichen der Stadt ist der Dom, einer der grössten Europas und ein Meisterwerk der Hochgotik. Weiterfahrt nach Bonn. Beim Nachtwächter-Rundgang⁽²⁾ in Bonn erfahren Sie allerlei über die dunklen Seiten der Stadt.

9. TAG BACHARACH-MAINZ

Fahrt entlang des «Romantischen Rheins». Am Nachmittag legt das Schiff in Bacharach an, wo Sie Weinproben von den besten Lagen bei einer unterhaltsamen «Schoppenstecher-Tour»⁽¹⁾ geniessen können. Weiterfahrt und individueller Aufenthalt in der Gutenbergstadt Mainz mit ihren lauschigen Weinstuben.

10. TAG SPEYER

Beim Rundgang⁽²⁾ wird deutlich, dass Kelten, Römer, Salier-Kaiser und andere Herrscher das Bild der 2000-jährigen Stadt Speyer prägten.

11. TAG STRASBOURG

Rundfahrt/-gang⁽¹⁾ durch Strasbourg. Entdecken Sie die vielseitigen Facetten der Europastadt wie das Parlament, die Altstadt mit ihren malerischen Fachwerkhäusern sowie das Münster. Start zur letzten Reiseetappe nach Basel.

12. TAG BASEL

Ankunft am Morgen und Ausschiffung. Individuelle Heimreise.



Kölner Dom

MS Thurgau Chopin ❄️❄️❄️

Schiffsbeschreibung auf Seite 154

Reisedatum 2024 Es het solangs het Rabatt

28.10.–08.11. 1200

Unsere Leistungen

- Kreuzfahrt in gebuchter Kategorie
- Vollpension an Bord
- Bahnfahrt 2. Klasse ab Basel SBB inkl. Sitzplatzreservation
- Transfer Bahnhof-Schiff in Berlin
- Thurgau Travel Kreuzfahrtleitung
- Zugbegleitung bei Anreise
- Audio-Set bei allen Ausflügen

Alle Inklusivleistungen auf Seite 6

Preise pro Person in CHF (vor Rabattabzug)

2-Bettkabine Hauptdeck hinten	3390
2-Bettkabine Hauptdeck	3690
1-Bettkabine Hauptdeck	3890
2-Bettkabine Deluxe Hauptdeck ⁽⁵⁾	3990
2-Bettkabine Oberdeck, franz. Balkon	4390
1-Bettkabine Oberdeck, franz. Balkon	4590
Zuschlag Alleinbenutzung Hauptdeck	1190
Zuschlag Alleinbenutzung Oberdeck	1990
Ausflugspaket (9 Ausflüge)	320
Getränkpaket (Details Seite 7)	352
Zuschlag Bahnfahrt 1. Klasse	60
Zuschlag Flug	auf Anfrage

⁽⁵⁾ Nicht zur Alleinbenutzung möglich

Nicht inbegriffen: An-/Rückreise nach/von Basel, Verpflegung während An-/Rückreise, Versicherungen (Details Seite 169), Ausflüge, Getränke, Trinkgelder (Empfehlung € 5–10 p.P./Tag), Auftragspauschale (entfällt bei Buchung über thurgautravel.ch)



Perlen des Nordens

BERLIN–HANNOVER–BREMEN–ALKMAAR–AMSTERDAM

84

Die Seen des fruchtbaren Havellandes, auch bekannt als «Obstgarten Berlins», sowie die Weser mit ihren unzähligen Windungen offenbaren die unvergleichliche Schönheit der Wasserstrassen zwischen Berlin und Bremen. Nicht minder beeindruckend ist die Grenzregion zu den Niederlanden rund um die Nordseebucht Dollart, einem traumhaften Vogelparadies. Über die einmalige Seenplatte Frieslands, das IJsselmeer und den Nordholland-Kanal erreichen Sie das pulsierende Amsterdam. Dazwischen gibt es interessante Besichtigungen wie in der Inselstadt Brandenburg, den barocken Herrenhäuser Gärten in Hannover, der Hansestadt Bremen oder in Alkmaar mit seiner prächtigen Altstadt. Den Abschluss der erlebnisreichen Reise bildet die gemütliche Grachtenfahrt durch die niederländische Hauptstadt.



Amsterdam

- 1. TAG BASEL–BERLIN–POTSDAM**
Individuelle Anreise nach Basel. Fahrt mit der Gruppe im direkten ICE nach Berlin. Transfer zum Anleger mit kurzer Stadtrundfahrt (inkl.) und Einschiffung. Abends gemütliche Fahrt über Havel und Wannsee nach Potsdam.
- 2. TAG POTSDAM–BRANDENBURG–CALVÖRDE**
Morgendliche Schifffahrt durch das fruchtbare und seenreiche Havelland. Die Flussinselstadt Brandenburg erkunden Sie bei einem Rundgang⁽¹⁾. Weiterfahrt über Plauer See und Elbe-Havel-Kanal zum Elbe-Wasserstrassenkreuz und weiter zum Übernachtungsort.
- 3. TAG CALVÖRDE–PEINE–HANNOVER**
Morgens Schifffahrt nach Peine. Von da aus startet am Nachmittag der Ausflug⁽¹⁾ nach Hannover. Zu den Wahrzeichen von Hannover zählen das Neue Rathaus mit der grossen Kuppel und die prachtvollen barocken Herrenhäuser Gärten, die bei einem Spaziergang erkundet werden. Wiedereinschiffung der Ausflugsgäste in Hannover.
- 4. TAG MINDEN (–BÜCKEBURG)–NIENBURG**
Fahrt auf dem Mittellandkanal nach Minden und Überquerung des Weser-Wasserstrassenkreuzes. Busausflug⁽¹⁾ zum Schloss Bückeburg, Stammsitz des Hauses Schaumburg-Lippe. Nach Überwindung einer 13 Meter Schleuse beschauliche Fahrt auf der Weser nach Nienburg.
- 5. TAG NIENBURG–BREMEN**
Auf der Weser Schifffahrt stromabwärts. Ankunft in Bremen. Erkunden Sie bei einer kurzen Rundfahrt⁽¹⁾ mit Rundgang den Marktplatz mit Dom, Rathaus und Rolandstatue, das Schnoorviertel und die Böttcherstrasse.



Herrenhäuser Gärten, Hannover

⁽¹⁾ Im Ausflugspaket enthalten, vorab buchbar | ⁽²⁾ Fak. Ausflug nur an Bord buchbar | Programmänderungen, speziell aufgrund ungünstiger Wind-/Wetterverhältnisse, vorbehalten.



Marktplatz, Bremen



Weser-Wasserstrassenkreuz, Minden

12 Tage ab CHF 2490

Rabatt von CHF 900 bereits abgezogen

**SEENLANDSCHAFTEN IM HAVELLAND UND IN FRIESLAND
FREIE HANSESTADT BREMEN
IMPOSANTE WASSERSTRASSEN-
KREUZE MIT ELBE UND WESER**

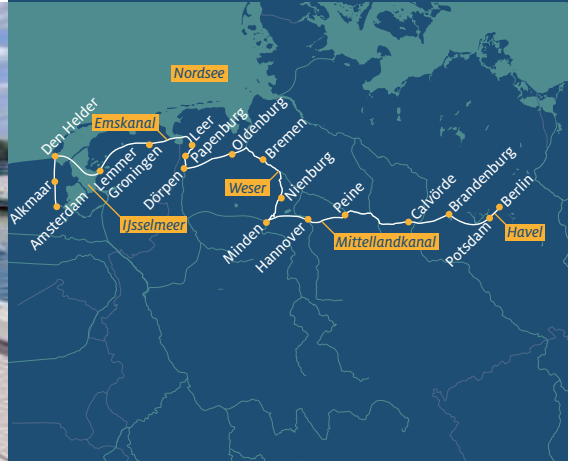

- 6. TAG BREMEN–OLDENBURG–DÖRPEN**
Vorbei an den Bremer Hafenanlagen erreicht das Schiff die Stadt Oldenburg. Der Rundgang⁽¹⁾ führt durch die älteste grosse Fussgängerzone Deutschlands. Weiterfahrt auf dem Küstenkanal zum Übernachtungsort.
- 7. TAG DÖRPEN–PAPENBURG–LEER**
Fahrt auf der Ems und Besuch⁽¹⁾ der Meyer-Werft in Papenburg, wo die grossen, bekannten Kreuzfahrtschiffe gebaut werden. Weiterfahrt ins Städtchen Leer.
- 8. TAG LEER–GRONINGEN**
Rundgang⁽²⁾ durch Leer mit Besuch des Emsspererwerks. Danach Überquerung der Meeresbucht Dollart, einem eindrücklichen Vogelparadies. Abends Ankunft in Groningen.
- 9. TAG GRONINGEN–LEMMER**
Rundgang⁽¹⁾ durch den Stadtkern Groningens, der Metropole der nördlichen Niederlande. Schifffahrt über die Seenlandschaft Frieslands nach Lemmer.
- 10. TAG LEMMER (–SLOTEN–HINDELOOPEN) –DEN HELDER**
Ausflug⁽¹⁾ zu den Friesenstädten Sloten und Hindeloopen mit ihren Kapitänshäusern, Grachten und Brücken. Während der Fahrt übers IJsselmeer, die ehemalige Meeresbucht Zuiderzee, geniessen Sie die Annehmlichkeiten an Bord.
- 11. TAG DEN HELDER–ALKMAAR–AMSTERDAM**
Auf dem Nordhollandkanal, der für grössere Schiffe nicht passierbar ist, entdecken Sie diese Region vom Schiff aus. Rundgang⁽¹⁾ durch die Altstadt von Alkmaar mit ihren vielen denkmalgeschützten Gebäuden. Rückkehr an Bord in Zaanse Schans und Weiterfahrt nach Amsterdam. Am Nachmittag romantische Grachtenfahrt⁽²⁾ durch die niederländische Hauptstadt.
- 12. TAG AMSTERDAM–BASEL**
Ausschiffung und Rückfahrt im ICE via Frankfurt nach Basel. Individuelle Heimreise.

AMSTERDAM–BERLIN

Gleiche Reise in umgekehrter Reihenfolge mit kleinen Anpassungen.



Groningen

MS Thurgau Saxonia ❄️❄️❄️

Schiffsbeschreibung auf Seite 152

Reisedaten 2024 Es het solangs het Rabatt

Amsterdam–Berlin	Berlin–Amsterdam
29.03.–09.04. 900	09.04.–20.04. 700 ⁽⁷⁾
20.04.–01.05. 600	01.05.–12.05. 600
09.06.–20.06. 600	20.06.–01.07. 600
01.07.–12.07. 700	12.07.–23.07. 800 ⁽⁷⁾
23.07.–03.08. 800	03.08.–14.08. 700

⁽⁷⁾ 50% Rabatt auf Zuschlag Alleinbenutzung

Unsere Leistungen

- Kreuzfahrt in gebuchter Kategorie
- Vollpension an Bord
- Bahnfahrt 2. Klasse ab/bis Basel SBB inkl. Sitzplatzreservation
- Transfer Bahnhof–Schiff–Bahnhof mit kurzer Stadtrundfahrt Berlin
- Thurgau Travel Kreuzfahrtsleitung
- Zugbegleitung bei An-/Rückreise
- Audio-Set bei allen Ausflügen

Alle Inklusivleistungen auf Seite 6

Preise pro Person in CHF (vor Rabattabzug)

2-Bettkabine Hauptdeck hinten	3390
2-Bettkabine Hauptdeck	3690
2-Bettkabine Oberdeck	
mit zu öffnendem Panoramafenster	4390
Zuschlag Alleinbenutzung Hauptdeck	1190
Zuschlag Alleinbenutzung Oberdeck	1990
Ausflugspaket (9 Ausflüge)	295
Getränkpaket (Details Seite 7)	352
Zuschlag Bahnfahrt 1. Klasse	140
Zuschlag Flug	auf Anfrage

Nicht inbegriffen: An-/Rückreise nach/von Basel, Verpflegung während An-/Rückreise, Versicherungen (Details Seite 169), Ausflüge, Getränke, Passagiergebühr Amsterdam, Trinkgelder (Empfehlung € 5–10 p.P./ Tag), Auftragspauschale (entfällt bei Buchung über thurgautravel.ch)

Wegen niedriger Brückenhöhen kann das Sonnendeck auf einigen Kanalabschnitten nur eingeschränkt genutzt werden.

8 Tage ab CHF 1990

Rabatt von CHF 500 bereits abgezogen

**HISTORISCHE ALTSTÄDTE
IN LÜBECK UND BREMEN**
HAFENRUNDFAHRT IN HAMBURG
**PRÄCHTIGE HERRENHÄUSER
GÄRTEN IN HANNOVER**



Die Hanseroute: Elbe und Weser HAMBURG–HANNOVER–BREMEN

86

- 1. TAG** **BASEL–HAMBURG** Individuelle Anreise nach Basel. Fahrt mit der Gruppe im direkten ICE nach Hamburg. Transfer zum Anleger und Einschiffung.
- 2. TAG** **HAMBURG–LAUENBURG** Deutschlands zweitgrösste Stadt mit ihren vielen Wasser- und Grünflächen erkunden Sie bei einer Rundfahrt mit anschliessender Barkassenrundfahrt⁽¹⁾ durch den Hafen und die beeindruckende Speicherstadt. Fahrt auf der Elbe nach Lauenburg.
- 3. TAG** **LAUENBURG (–LÜBECK)–SCHARNEBECK** Ein Ganztagsausflug führt Sie nach Lübeck, der Keimzelle des Hansebundes. Die auf einer Insel gelegene Altstadt mit ihren Gängen und Höfen lernen Sie bei einem Rundgang⁽¹⁾ kennen. Alternativ Ganztagesausflug⁽³⁾ nach Mölln mit Till-Eulenspiegel-Rundgang. Am Abend passieren Sie das moderne Schiffshebewerk Scharnebeck.
- 4. TAG** **SCHARNEBECK (–LÜNEBURG)–UELZEN–PEINE** Salz, das «weisse Gold», begründete den immensen Reichtum der Stadt Lüneburg. Beim Ausflug mit Rundgang⁽¹⁾ oder einem thematischen Henkerrundgang⁽³⁾ lernen Sie das Städtchen kennen. Wiedereinschiffung in Uelzen und Weiterfahrt nach Peine.
- 5. TAG** **PEINE–HANNOVER** Ausflug⁽¹⁾ nach Hannover mit seinen prächtigen barocken Herrenhäuser Gärten. Am Abend besteht die Möglichkeit eines individuellen Spaziergangs durch Hannover.
- 6. TAG** **MINDEN (–BÜCKEBURG)–NIENBURG** Morgens überqueren Sie auf der eindrücklichen Kanalbrücke bei Minden die Weser. Ein Busausflug⁽¹⁾ führt Sie ins schöne Schloss Bückeburg, Stammsitz des Hauses Schaumburg-Lippe. Nachmittags geniessen Sie die entschleunigende Schifffahrt auf der ruhigen Weser.
- 7. TAG** **NIENBURG–BREMEN** Entlang der Weser mit ihren zahlreichen Windungen gelangen Sie von Nienburg nach Bremen. Eine Rundfahrt mit Rundgang⁽¹⁾ zeigt Ihnen die vielseitigen Facetten der Hansestadt.
- 8. TAG** **BREMEN–BASEL** Ausschiffung und Transfer zum Bahnhof. Rückfahrt mit der Gruppe im ICE nach Basel. Individuelle Heimreise.

BREMEN–HAMBURG

Gleiche Reise in umgekehrter Reihenfolge mit kleinen Anpassungen.



St. Pauli-Landungsbrücken, Hamburg



Herrenhäuser Gärten, Hannover

MS Thurgau Saxonia ❄️❄️❄️

Schiffsbeschreibung auf Seite 152

Reisedaten 2024 **Es het solangs het Rabatt**

Bremen–Hamburg	Hamburg–Bremen
19.05.–26.05. 500	26.05.–02.06. 500 ⁽⁷⁾

⁽⁷⁾ 50% Rabatt auf Zuschlag Alleinbenutzung

Unsere Leistungen

- Kreuzfahrt mit Vollpension an Bord
- Bahnfahrt 2. Klasse ab/bis Basel SBB inkl. Sitzplatzreservierung
- Transfer Bahnhof–Schiff–Bahnhof
- Thurgau Travel Kreuzfahrtleitung
- Zugbegleitung bei An-/Rückreise
- Audio-Set bei allen Ausflügen

Alle Inklusivleistungen auf Seite 6

Preise pro Person in CHF (vor Rabattabzug)

2-Bettkabine Hauptdeck hinten	2490
2-Bettkabine Hauptdeck	2690
2-Bettkabine Oberdeck	
mit zu öffnendem Panoramafenster	3390
Zuschlag Alleinbenutzung HD/OD	690/1290
Ausflugspaket (6 Ausflüge)	260
Getränkpaket (Details Seite 7)	224
Zuschlag Bahnfahrt 1. Klasse	110
Zuschlag Flug	auf Anfrage

Nicht inbegriffen: An-/Rückreise nach/von Basel, Verpflegung während An-/Rückreise, Versicherungen (Details Seite 169), Ausflüge, Getränke, Trinkgelder (Empfehlung € 5–10 p.P./ Tag), Auftragspauschale (entfällt bei Buchung über thurgautravel.ch)

Kombi-Möglichkeit «Grosse Hansetour»

Sie können die Reise mit der Fahrt «Hansestädte und IJsselmeer» verbinden und profitieren von einem zusätzlichen Kombinations-Rabatt von CHF 400 p.P.

⁽¹⁾ Im Ausflugspaket enthalten, vorab buchbar | ⁽³⁾ Alternativer Ausflug an Bord buchbar | Programmänderungen vorbehalten
Wegen niedriger Brückenhöhen kann das Sonnendeck auf einigen Kanalabschnitten nur eingeschränkt genutzt werden.



8 Tage ab CHF 1590

Rabatt von CHF 900 bereits abgezogen

BESICHTIGUNG DER MEYER-WERFT IN PAPANBURG

FREIE HANSESTADT BREMEN MIT GESCHICHTSTRÄCHTIGER ALTSTADT

BEZAUBERNDEN OSTFRIESLAND



Hansestädte und IJsselmeer BREMEN-GRONINGEN-AMSTERDAM

1. TAG **BASEL-BREMEN** Individuelle Anreise nach Basel. Fahrt im direkten ICE nach Bremen. Transfer zum Anleger. Einschiffung und Willkommensdrink. Nach dem Abendessen lohnt sich ein Spaziergang durch die schöne Altstadt Bremens.
2. TAG **BREMEN-OLDENBURG** Lernen Sie die Freie Hansestadt Bremen bei einer kurzen Rundfahrt mit Rundgang⁽¹⁾ durch die Altstadt kennen. Danach heisst es «Leinen los!». Auf Unterweser und Hunte gelangen Sie nach Oldenburg.
3. TAG **OLDENBURG-PAPANBURG** Rundgang⁽¹⁾ durch Oldenburg mit der ältesten grossen Fussgängerzone Deutschlands. Eindrückliche Flussfahrt auf dem Küstenkanal durch ein Moorgebiet, das überwiegend zum Torfabbau genutzt wurde.
4. TAG **PAPANBURG-EMDEN** In Papenburg⁽¹⁾ besichtigen Sie erst die Meyer-Werft, wo die grössten Kreuzfahrtschiffe der Welt gebaut werden, und anschliessend das einzigartige Stadtbild mit seinen Kanälen und historischen Segelschiffen im Zentrum. Auf der Ems geht die Flussfahrt weiter nach Emden in Ostfriesland.
5. TAG **EMDEN (-GREETSIEL) -GRONINGEN** Der Ausflug⁽¹⁾ startet mit einer Rundfahrt in Emden. Danach geht die Fahrt weiter ins Rundwarfendorf Rysum mit kurzem Aufenthalt. Weiterfahrt vorbei an zwei Leuchttürmen nach Greetsiel und Rundgang. Schifffahrt über das grossartige Vogelparadies Dollart nach Gronigen.
6. TAG **GRONINGEN-LEMMER** Die grösste Stadt der nördlichen Niederlande mit ihrem regen Kulturleben lernen Sie bei einem Rundgang⁽¹⁾ durch die Altstadt kennen. Schifffahrt Richtung Friesische Seenplatte.
7. TAG **LEMMER-AMSTERDAM** Sie überqueren das grosse IJsselmeer. Nach der Ankunft in Amsterdam können Sie bei einer gemütlichen Grachtenfahrt⁽¹⁾ die Hauptstadt der Niederlande aus ungewohnter Perspektive erkunden. Grosse Paläste wechseln ab mit schmalen Bürgerhäusern, und zwischen den unzähligen Brücken schaukeln die typischen Hausboote am Grachtenufer.
8. TAG **AMSTERDAM-BASEL** Ausschiffung und Bahnfahrt mit der Gruppe im ICE via Frankfurt nach Basel. Individuelle Heimreise.

AMSTERDAM-BREMEN

Gleiche Reise in umgekehrter Reihenfolge mit kleinen Anpassungen.



Schnoorviertel, Bremen



Pilsener Leuchtturm an der Nordseeküste

MS Thurgau Saxonia

Schiffsbeschreibung auf Seite 152

Reisedaten 2024 **Es het solangs het Rabatt**

Amsterdam-Bremen	Bremen-Amsterdam
12.05.-19.05. 500	02.06.-09.06. 500 ⁽⁷⁾
23.10.-30.10. 900	

⁽⁷⁾ 50% Rabatt auf Zuschlag Alleinbenutzung

Unsere Leistungen

- Kreuzfahrt mit Vollpension an Bord
- Bahnfahrt 2. Klasse ab/bis Basel Bad SBB inkl. Sitzplatzreservation
- Transfer Bahnhof-Schiff-Bahnhof
- Thurgau Travel Kreuzfahrtleitung
- Zugbegleitung bei An-/Rückreise
- Audio-Set bei allen Ausflügen

Alle Inklusivleistungen auf Seite 6

Preise pro Person in CHF (vor Rabattabzug)

2-Bettkabine Hauptdeck hinten	2490
2-Bettkabine Hauptdeck	2690
2-Bettkabine Oberdeck	
mit zu öffnendem Panoramafenster	3390
Zuschlag Alleinbenutzung HD/OD	690 / 1290
Ausflugspaket (6 Ausflüge)	205
Getränkpaket (Details Seite 7)	224
Zuschlag Bahnfahrt 1. Klasse	140
Zuschlag Flug	auf Anfrage

Nicht inbegriffen: An-/Rückreise nach/von Basel, Verpflegung während An-/Rückreise, Versicherungen (Details Seite 169), Ausflüge, Getränke, Passagiergebühren Amsterdam, Trinkgelder (Empfehlung € 5-10 p.P./Tag), Auftragspauschale (entfällt bei Buchung über thurgautravel.ch)

Kombi-Möglichkeit «Grosse Hanse tour»

Sie können die Reise mit der Fahrt «Die Hanse route: Elbe und Weser» verbinden und profitieren von einem zusätzlichen Kombinations-Rabatt von CHF 400 p.P.

⁽¹⁾ Im Ausflugspaket enthalten, vorab buchbar | Programmänderungen, speziell aufgrund ungünstiger Wind-/Wetterverhältnisse, vorbehalten. Wegen niedriger Brückenhöhen kann das Sonnendeck auf einigen deutschen Kanalabschnitten nur eingeschränkt genutzt werden.

8 Tage ab CHF 1690

Rabatt von CHF 800 bereits abgezogen

UNIVERSITÄTSSTADT GRONINGEN

MARITIMES FLAIR IN PAPENBURG

FRIESENSTÄDTE SLOTEN UND HINDELOOPEN



Niederländisch-Deutsches Potpourri

NEU AMSTERDAM-MÜNSTER

88

- 1. TAG** **BASEL-AMSTERDAM** Individuelle Anreise nach Basel. Bahnfahrt mit der Gruppe im ICE via Frankfurt nach Amsterdam. Geniessen Sie nach der Einschiffung den Willkommens-Drink und das Abendessen an Bord. Entdecken Sie das abendliche Amsterdam auf eigene Faust bei einem gemütlichen Spaziergang.
- 2. TAG** **AMSTERDAM-ALKMAAR-DEN HELDER** Am frühen Morgen heisst es «Leinen los!». Erstes Ziel ist Alkmaar. Hier beginnt der Ausflug in das reizvolle und durch seinen Käsemarkt bekannte Alkmaar, wo ein gemütlicher Rundgang⁽¹⁾ stattfindet. Weiterfahrt Richtung Norden auf dem Nordhollandkanal.
- 3. TAG** **DEN HELDER-LEMMER** Über das IJsselmeer gelangen Sie in die niederländische Provinz Friesland. Eingebettet in eine wunderschöne Landschaft liegen die historischen Friesenstädte Sloten und Hindeloopen mit ihren Kapitänshäusern, Grachten und Brücken, die beim Ausflug⁽¹⁾ ab Lemmer besucht werden.
- 4. TAG** **LEMMER-GRONINGEN** Geniessen Sie während der entschleunigenden Flussfahrt die Annehmlichkeiten an Bord.
- 5. TAG** **GRONINGEN-LEER** Rundgang⁽¹⁾ durch den Stadtkern Groningens. Danach Überquerung der Meeresbucht Dollart, ein faszinierendes Vogelparadies, bis ins ostfriesische Städtchen Leer.
- 6. TAG** **LEER-PAPENBURG-MEPPEN** Weiterfahrt auf der Ems nach Papenburg. Besuch⁽¹⁾ der dortigen Meyer-Werft, wo die grossen Kreuzfahrtschiffe in einer riesigen Halle gebaut werden. Als Abschluss entdecken Sie das einzigartige Stadtbild des von Kanälen durchzogenen Papenburg.
- 7. TAG** **MEPPEN-LINGEN** Lernen Sie bei einem Rundgang⁽¹⁾ in Lingen die Geschichte der Stadt und der Kivelinge kennen. Am Nachmittag beginnt die letzte Etappe der Flussfahrt nach Münster.
- 8. TAG** **MÜNSTER-BASEL** Nach dem Frühstück Ausschiffung. Rückfahrt mit der Gruppe im direktem ICE nach Basel. Individuelle Heimreise.

MÜNSTER-AMSTERDAM

Gleiche Reise in umgekehrter Reihenfolge mit Anpassungen. Ausflug ab Leer mit Emssperrwerk⁽²⁾ und Grachtenfahrt⁽²⁾ in Amsterdam.



Rathaus, Papenburg



Sloten

MS Thurgau Saxonia ❄️❄️❄️

Schiffsbeschreibung auf Seite 152

Reisedaten 2024 Es het solangs het Rabatt

Amsterdam-Münster Münster-Amsterdam
14.08.-21.08. 500 16.10.-23.10. 800⁽⁷⁾
⁽⁷⁾ 50% Rabatt auf Zuschlag Alleinbenutzung

Unsere Leistungen

- Kreuzfahrt mit Vollpension an Bord
- Bahnfahrt 2. Klasse ab/bis Basel SBB inkl. Sitzplatzreservation
- Transfer Bahnhof-Schiff-Bahnhof
- Thurgau Travel Kreuzfahrtleitung
- Zugbegleitung bei An-/Rückreise
- Audio-Set bei allen Ausflügen

Alle Inklusivleistungen auf Seite 6

Preise pro Person in CHF (vor Rabattabzug)

2-Bettkabine Hauptdeck hinten	2490
2-Bettkabine Hauptdeck	2690
2-Bettkabine Oberdeck	
mit zu öffnendem Panoramafenster	3390
Zuschlag Alleinbenutzung HD/OD	690/1290
Ausflugspaket (5 Ausflüge)	175
Getränkpaket (Details Seite 7)	224
Zuschlag Bahnfahrt 1. Klasse	110
Zuschlag Flug	auf Anfrage

Nicht inbegriffen: An-/Rückreise nach/von Basel, Verpflegung während An-/Rückreise, Versicherungen (Details Seite 169), Ausflüge, Getränke, Passagiergebühren Amsterdam, Trinkgelder (Empfehlung € 5-10 p.P./Tag), Auftragspauschale (entfällt bei Buchung über thurgautravel.ch)

Kombi-Möglichkeit

Sie können die Reise mit der Fahrt «5 Wasserwege von Norden nach Süden» verbinden und profitieren von einem zusätzlichen Kombinations-Rabatt von CHF 400 p.P.

⁽¹⁾ Im Ausflugspaket enthalten, vorab buchbar | ⁽²⁾ Fak. Ausflug nur an Bord buchbar | Wegen niedriger Brückenhöhen kann das Sonnendeck auf einigen deutschen Kanalabschnitten nur eingeschränkt genutzt werden. | Programmänderungen, speziell aufgrund ungünstiger Wind-/Wetterverhältnisse, vorbehalten.

8 Tage ab CHF 1790

Rabatt von CHF 700 bereits abgezogen

FASZINIERENDE SAARSCHLEIFE
WEINREGION MOSEL
BAUDENKMÄLER IM
HISTORISCHEN TRIER



5 Wasserwege von Norden nach Süden
NEU MÜNSTER-SAARBRÜCKEN

- 1. TAG BASEL-MÜNSTER Individuelle Anreise nach Basel. Bahnfahrt mit der Gruppe im direkten ICE nach Münster. Transfer zum Schiff und Einschiffung.
- 2. TAG MÜNSTER Rundfahrt/-gang durch die westfälische Patrizierstadt Münster, die nicht nur Deutschlands Velohauptstadt ist, sondern vielen auch als Handlungsort von TV-Krimis ein Begriff ist (z. B. Tatort mit Kommissar Thiel und Professor Boerne). Während des Mittagessens heisst es «Leinen los!».
- 3. TAG DÜSSELDORF-KÖLN Früh am Morgen erreicht ihr Hotelschiff Düsseldorf. Nach dem Frühstück Rundfahrt/-gang durch die Mode-, Messe- und Medienmetropole. Die Bustour geht auch vorbei am Medienhafen mit seiner modernen Architektur. Gegen Abend erreichen Sie Köln, wo Sie nach dem Abendessen einen gemütlichen Spaziergang auf eigene Faust unternehmen können.
- 4. TAG KÖLN-KOBLENZ Geniessen Sie den Vormittag an Bord während der Fahrt nach Koblenz. Nach dem Mittagessen historische Stadtführung der anderen Art mit Marktfrau Lisbeth. Am Abend gemütliche Weiterfahrt auf der Mosel.
- 5. TAG BERNKASTEL Am Nachmittag Ankunft in Bernkastel. Bei der Doctor-Weinführung inkl. Weinverkostung erfahren Sie Interessantes zu einem der wohl berühmtesten Moselweine. Während dem Abendessen Weiterfahrt nach Trier/Schweich.
- 6. TAG TRIER/SCHWEICH-METTLACH Am Morgen Rundfahrt/-gang durch Trier, die älteste Stadt Deutschlands, mit dem 2000 Jahre alten Denkmal römischer Baukunst «Porta Nigra» und dem imposanten Dom inkl. einer Viez-Verkostung. Am Nachmittag Weiterfahrt nach Mettlach.
- 7. TAG METTLACH-SAARBRÜCKEN Fahrt auf der Saar bis Saarbrücken. Entdecken Sie die Landeshauptstadt des Saarlandes bei einer Rundfahrt/-gang. Schlendern Sie nach dem Abendessen individuell durch die vielfältige Stadt.
- 8. TAG SAARBRÜCKEN-BASEL Ausschiffung nach dem Frühstück und Busfahrt nach Basel. Individuelle Heimreise.

SAARBRÜCKEN-MÜNSTER
Gleiche Reise in umgekehrter Reihenfolge.



Porta Nigra, Trier



Ludwigskirche, Saarbrücken

MS Thurgau Saxonia

Schiffsbeschreibung auf Seite 152

Reisedaten 2024 Es het solangs het Rabatt

Münster-Saarbrücken Saarbrücken-Münster
21.08.-28.08. 500 09.10.-16.10. 700

(7) 50% Rabatt auf Zuschlag Alleinbenutzung

Unsere Leistungen

- Kreuzfahrt mit Vollpension an Bord
- Bahnfahrt 2. Klasse Basel-Münster oder v.v. inkl. Sitzplatzreservation
- Transfer Bahnhof Münster-Schiff oder v.v.
- Bustransfer Saarbrücken-Basel oder v.v.
- Thurgau Travel Kreuzfahrtleitung
- Zugbegleitung bei An- oder Rückreise
- Audio-Set bei allen Ausflügen

Alle Inklusivleistungen auf Seite 6

Preise pro Person in CHF (vor Rabattabzug)

2-Bettkabine Hauptdeck hinten	2490
2-Bettkabine Hauptdeck	2690
2-Bettkabine Oberdeck	
mit zu öffnendem Panoramafenster	3390
Zuschlag Alleinbenutzung Hauptdeck	690
Zuschlag Alleinbenutzung Oberdeck	1290
Ausflugspaket (6 Ausflüge)	240
Getränkpaket (Details Seite 7)	224
Zuschlag Bahnfahrt 1. Klasse	60

Nicht inbegriffen: An-/Rückreise nach/von Basel, Verpflegung während An-/Rückreise, Versicherungen (Details Seite 169), Ausflüge, Getränke, Trinkgelder (Empfehlung € 5-10 p.P./ Tag), Auftragspauschale (entfällt bei Buchung über thurgautravel.ch)

Kombi-Möglichkeit

Sie können die Reise mit der Fahrt «Niederländisch-Deutsches Potpourri» verbinden und profitieren von einem zusätzlichen Kombinations-Rabatt von CHF 400 p.P.

(1) Im Ausflugspaket enthalten, vorab buchbar | Programmänderungen vorbehalten

6 Tage ab CHF 990

Rabatt von CHF 600 bereits abgezogen

DRESDNER STRIEZELMARKT

LUTHERSTADT WITTENBERG
IM ADVENT

ROMANTISCHER STADTBUMMEL
MIT DER MEISSNER BÜRGERFRAU
(INKL. WINZERGLÜHWEIN)



Adventszauber auf Havel und Elbe

NEU BERLIN–WITTENBERG–DRESDEN

90

- 1. TAG **BASEL–BERLIN–BRANDENBURG** Individuelle Anreise nach Basel. Fahrt mit der Gruppe im direkten ICE nach Berlin. Transfer und Einschiffung. Geniessen Sie während des Abendessens die Fahrt über Havel und Wannsee nach Brandenburg, dem Übernachtungsort Ihres Schiffes.
- 2. TAG **BRANDENBURG–MAGDEBURG** Fahrt über den Plauer See und Elbe-Havel Kanal nach Hohenwarthe. Ausflug⁽¹⁾ nach Magdeburg. Entdecken Sie die Stadt bei der Domviertel-Führung und die grüne Zitadelle von Hundertwasser oder eine Tour⁽²⁾ mit Fliejenutten Heinrich, einem Magdenburger Original. Wiedereinschiffung der Ausflugsteilnehmer:innen in Magdeburg.
- 3. TAG **MAGDEBURG–WITTENBERG** Entspannen Sie bei der Fahrt auf der Elbe. Nachmittags weihnachtlicher Rundgang⁽¹⁾ durch die Altstadt Wittenbergs. Sie erfahren, was Luther mit Weihnachten zu tun hatte und welche vorweihnachtliche Leckerei wir Kurfürst Friedrich dem Weisen zu verdanken haben. Nach dem Abendessen begleitet Sie das Waschweib Marie durch die mittelalterlichen Gassen. Lauschen Sie den Geschichten aus dem 16. Jahrhundert. Auf diesem Rundgang⁽²⁾ sehen Sie die schönsten Plätze der historischen Altstadt von Wittenberg.
- 4. TAG **WITTENBERG–TORGAU–MEISSEN** Ankunft in Torgau. Lassen Sie sich bei einem Rundgang⁽¹⁾ von der Stadtgeschichte überraschen. Weiterfahrt nach Meissen.
- 5. TAG **MEISSEN–DRESDEN** Rundgang⁽¹⁾ durch die Porzellan- und Weinstadt Meissen mit der Bürgerfrau, welche Anekdoten und eine Überraschung für Sie bereit hält. Alternativ können Sie am Rundgang⁽³⁾ durch die Altstadt Meissens mit einem Besuch der Porzellan-Manufaktur teilnehmen. Wiedereinschiffung der Ausflugsteilnehmer:innen in Dresden. Während einer Rundfahrt/-gang⁽¹⁾ lernen Sie «Elbflorenz» kennen. Freie Zeit am Abend für einen Besuch des Striezelmarkts.
- 6. TAG **DRESDEN–BASEL** Ausschiffung nach dem Frühstück und Bustransfer zum Bahnhof. Rückfahrt mit der Gruppe nach Basel. Individuelle Heimreise.

DRESDEN–BERLIN

Gleiche Reise in umgekehrter Reihenfolge mit Anpassungen, ohne Rundgang⁽²⁾ in Wittenberg.



Marktplatz mit Martin Luther Monument, Wittenberg



Albrechtsburg, Meissen

MS Thurgau Saxonia ❄️❄️❄️

Schiffsbeschreibung auf Seite 152

Reisedaten 2024 Es het solangs het Rabatt

Berlin–Dresden	Dresden–Berlin
25.11.–30.11. 600	30.11.–05.12. 600

Unsere Leistungen

- Kreuzfahrt in gebuchter Kategorie
- Vollpension an Bord
- Bahnfahrt 2. Klasse ab/bis Basel SBB inkl. Sitzplatzreservation
- Transfer Bahnhof-Schiff–Bahnhof
- Thurgau Travel Kreuzfahrtleitung
- Zugbegleitung bei An-/Rückreise
- Audio-Set bei allen Ausflügen

Alle Inklusivleistungen auf Seite 6

Preise pro Person in CHF (vor Rabattabzug)

2-Bettkabine Hauptdeck hinten	1590
2-Bettkabine Hauptdeck	1690
2-Bettkabine Oberdeck	
mit zu öffnendem Panoramafenster	2090
Zuschlag Alleinbenutzung Hauptdeck	490
Zuschlag Alleinbenutzung Oberdeck	990
Ausflugspaket (5 Ausflüge)	265
Getränkpaket (Details Seite 7)	160
Zuschlag Bahnfahrt 1. Klasse	110
Zuschlag Flug	auf Anfrage

Nicht inbegriffen: An-/Rückreise nach/von Basel, Verpflegung während An-/Rückreise, Versicherungen (Details Seite 169), Ausflüge, Getränke, Trinkgelder (Empfehlung € 5–10 p.P./ Tag), Auftragspauschale (entfällt bei Buchung über thurgautravel.ch)

⁽¹⁾ Im Ausflugspaket enthalten, vorab buchbar | ⁽²⁾ Fak. Ausflug nur an Bord buchbar | ⁽³⁾ Alternativer Ausflug an Bord buchbar

Programmänderungen vorbehalten | Wegen niedriger Brückenhöhen kann das Sonnendeck auf einigen Kanalabschnitten nur eingeschränkt genutzt werden.

6 Tage ab CHF 990

Rabatt von CHF 600 bereits abgezogen

ADVENTSMÄRKTE IM NORDEN DEUTSCHLANDS

RATHAUS HANNOVER IN WINTERPRACHT

SCHLOSS BÜCKEBURG MIT WEIHNACHTSZAUBER



Advent im Norden

NEU BERLIN-BRANDENBURG-BREMEN

- 1. TAG **BASEL-BERLIN-POTSDAM** Individuelle Anreise nach Basel. Fahrt mit der Gruppe im direkten ICE nach Berlin. Transfer zum Anleger mit kurzer Stadtrundfahrt (inkl.) und Einschiffung. Abends gemütliche Fahrt über Havel und Wannsee nach Potsdam.
- 2. TAG **POTSDAM-BRANDENBURG-CALVÖRDE** Morgendliche Schifffahrt durch das fruchtbare und seenreiche Havelland. Die Flussinselstadt Brandenburg erkunden Sie während einer Rundfahrt/-gang⁽¹⁾, bei welcher weihnachtliche Stimmung garantiert ist. Weiterfahrt über Plauer See und Elbe-Havel-Kanal zum Elbe-Wasserstrassenkreuz und weiter nach Calvörde, dem Übernachtungsort.
- 3. TAG **CALVÖRDE-PEINE-HANNOVER** Vormittags gemütliche Flussfahrt und anschliessend Ausflug⁽¹⁾ nach Hannover ab Peine. Die Wahrzeichen Hannovers sind das Neue Rathaus mit der grossen Kuppel und die prachtvollen barocken Herrenhäuser Gärten, die bei einem Spaziergang erkundet werden. Wiedereinschiffung der Ausflugsteilnehmer:innen in Hannover.
- 4. TAG **MINDEN (-BÜCKENBURG)-NIENBURG** Fahrt auf dem Mittellandkanal nach Minden und Überquerung des Weser-Wasserstrassenkreuzes. Ausflug⁽¹⁾ zum Schloss Bückeburg, Stammsitz des Hauses Schaumburg-Lippe, welches während der Adventszeit in einem märchenhaften Weihnachtszauber erstrahlt. Nach der Schleusung um 13 Meter beschauliche Fahrt auf der Weser Richtung Nienburg.
- 5. TAG **NIENBURG-BREMEN** Auf der trägen Weser mit ihren zahllosen Windungen und den flachen Uferlandschaften geht die Schifffahrt stromabwärts. Nachmittags Ankunft in der Hansestadt Bremen. Erkunden Sie bei einer Rundfahrt/-gang⁽¹⁾ den Markt mit Dom, Rathaus und Rolandstatue, das pittoreske Schnoorviertel und die von Künstlern gestaltete Böttcherstrasse mit ihrem klingenden Glockenspiel. Nutzen Sie am Abend die Gelegenheit, individuell über den stimmungsvollen Weihnachtsmarkt zu flanieren.
- 6. TAG **BREMEN-BASEL** Ausschiffung und Rückfahrt mit der Gruppe im direkten ICE nach Basel. Individuelle Heimreise.



Neues Rathaus, Hannover



Schloss Bückeburg

MS Thurgau Saxonia ❄️❄️❄️

Schiffsbeschreibung auf Seite 152

Reisedatum 2024 **Es het solangs het Rabatt**
05.12.-10.12. 600

Unsere Leistungen

- Kreuzfahrt in gebuchter Kategorie
- Vollpension an Bord
- Bahnfahrt 2. Klasse ab/bis Basel SBB inkl. Sitzplatzreservation
- Transfer Bahnhof-Schiff-Bahnhof mit kurzer Stadtrundfahrt in Berlin
- Thurgau Travel Kreuzfahrtleitung
- Zugbegleitung bei An-/Rückreise
- Audio-Set bei allen Ausflügen

Alle Inklusivleistungen auf Seite 6

Preise pro Person in CHF (vor Rabattabzug)

2-Bettkabine Hauptdeck hinten	1590
2-Bettkabine Hauptdeck	1690
2-Bettkabine Oberdeck	
mit zu öffnendem Panoramafenster	2090
Zuschlag Alleinbenutzung Hauptdeck	490
Zuschlag Alleinbenutzung Oberdeck	990
Ausflugspaket (4 Ausflüge)	165
Getränkpaket (Details Seite 7)	160
Zuschlag Bahnfahrt 1. Klasse	110
Zuschlag Flug	auf Anfrage

Nicht inbegriffen: An-/Rückreise nach/von Basel, Verpflegung während An-/Rückreise, Versicherungen (Details Seite 169), Ausflüge, Getränke, Trinkgelder (Empfehlung € 5-10 p.P./ Tag), Auftragspauschale (entfällt bei Buchung über thurgautravel.ch)

⁽¹⁾ Im Ausflugspaket enthalten, vorab buchbar | Programmänderungen vorbehalten
Wegen niedriger Brückenhöhen kann das Sonnendeck auf einigen Kanalabschnitten nur eingeschränkt genutzt werden.

6 Tage ab CHF 990

Rabatt von CHF 600 bereits abgezogen

FESTLICHER WEIHNACHTSMARKT IN BREMEN PRINZIPALMARKT IN MÜNSTER ALTE BISCHOFSTADT OSNABRÜCK



Norddeutscher Adventszauber BREMEN-MINDEN-MÜNSTER

92

- 1. TAG** **BASEL-BREMEN** Individuelle Anreise nach Basel. Fahrt mit der Gruppe im direkten ICE nach Bremen. Transfer zum Anleger und Einschiffung. Nach dem Willkommensdrink und dem genussvollen Abendessen lohnt sich ein Bummel über den Weihnachtsmarkt in Bremen.
- 2. TAG** **BREMEN-NIENBURG** Die Freie Hansestadt mit dem prächtigen Rathaus, dem pittoresken Schnoorviertel und der bekannten Böttcherstrasse werden Ihnen bei einer Rundfahrt/-gang⁽¹⁾ nähergebracht. Geniessen Sie das festliche Ambiente in der Stadt. Auf der trägen Weser mit ihren flachen Ufern gelangen Sie nach Nienburg.
- 3. TAG** **NIENBURG (-BÜCKEBURG)-MINDEN** Vormittags geht die Fahrt auf dem Mittellandkanal weiter. Der Ausflug⁽²⁾ führt Sie am Nachmittag ins nahe gelegene Schloss Bückeburg mit Weihnachtszauber (Abreisedatum 10.12.2024) oder Transfer⁽²⁾ ins Zentrum von Minden zum Weihnachtsmarkt (Abreisedatum 15.12.2024).
- 4. TAG** **MINDEN (-OSNABRÜCK) -BRAMSCH**e Ausflug⁽¹⁾ in die alte Bischofs- und junge Universitätsstadt Osnabrück. Am Abreisedatum 10.12.2024 besteht die Möglichkeit, den Weihnachtsmarkt zu besuchen. Nachmittags geht die Fahrt auf dem Mittellandkanal weiter in westlicher Richtung.
- 5. TAG** **BRAMSCH**e-MÜNSTER Vormittags Weiterfahrt auf Mittellandkanal und Dortmund-Ems-Kanal. Nachmittags lernen Sie bei einer Rundfahrt/-gang⁽²⁾ das westfälische Münster mit seiner gemütlichen Altstadt kennen. Besonders maleirisch ist der Prinzipalmarkt mit seinen Laubengängen und der St.-Paulus-Dom.
- 6. TAG** **MÜNSTER-BASEL** Ausschiffung und Transfer zum Bahnhof. Rückfahrt in der Gruppe mit dem direkten EC nach Basel. Individuelle Heimreise.

MÜNSTER-BREMEN

Gleiche Reise in umgekehrter Reihenfolge mit Anpassungen.

MS Thurgau Saxonia ❄️❄️❄️

Schiffsbeschreibung auf Seite 152

Reisedaten 2024 Es het solangs het Rabatt

Bremen-Münster	Münster-Bremen
10.12.-15.12. 600	15.12.-20.12. 600

Unsere Leistungen

- Kreuzfahrt in gebuchter Kategorie
- Vollpension an Bord
- Bahnfahrt 2. Klasse ab/bis Basel SBB inkl. Sitzplatzreservation
- Transfer Bahnhof-Schiff-Bahnhof
- Thurgau Travel Kreuzfahrtleitung
- Zugbegleitung bei An-/Rückreise
- Audio-Set bei allen Ausflügen

Alle Inklusivleistungen auf Seite 6

Preise pro Person in CHF (vor Rabattabzug)

2-Bettkabine Hauptdeck hinten	1590
2-Bettkabine Hauptdeck	1690
2-Bettkabine Oberdeck	
mit zu öffnendem Panoramafenster	2090
Zuschlag Alleinbenutzung Hauptdeck	490
Zuschlag Alleinbenutzung Oberdeck	990
Ausflugspaket (2 Ausflüge)	85
Getränkpaket (Details Seite 7)	160
Zuschlag Bahnfahrt 1. Klasse	110

Nicht inbegriffen: An-/Rückreise nach/von Basel, Verpflegung während An-/Rückreise, Versicherungen (Details Seite 169), Ausflüge, Getränke, Trinkgelder (Empfehlung € 5-10 p.P./ Tag), Auftragspauschale (entfällt bei Buchung über thurgautravel.ch)



St.-Paulus-Dom, Münster



Schloss Bückeburg

⁽¹⁾ Im Ausflugspaket enthalten, vorab buchbar | ⁽²⁾ Fak. Ausflug nur an Bord buchbar | Programmänderungen vorbehalten
Wegen niedriger Brückenhöhen kann das Sonnendeck auf einigen Kanalabschnitten nur eingeschränkt genutzt werden.



8 Tage ab CHF 1290

Rabatt von CHF 600 bereits abgezogen

**MALERISCHE ALTSTADT
DER GOLDENEN STADT PRAG
RENAISSANCE-JUWEL SCHLOSS
NELAHOZEVES
IMPOSANTE SÄCHSISCHE
SCHWEIZ UND DRESDEN**



Böhmische Rhapsodie auf Moldau und Elbe PRAG-LITOMĚŘICE-MĚLNÍK-PRAG

1. TAG ZÜRICH/ST.MARGRETHEN-PRAG Individuelle Anreise zum Einsteigeort. Busfahrt ab Zürich Flughafen um 08:15 Uhr und ab St.Margrethen Bahnhofplatz um 09:45 Uhr. Ankunft in Prag um ca. 19:00 Uhr. Einschiffung und Abendessen.
2. TAG PRAG-MLČEHOVOSTY-MĚLNÍK-LITOMĚŘICE «Leinen los!» und die Fahrt auf der Moldau beginnt. Ausflug nach Nelahozeves mit Besuch des Dvořák Museums und des Renaissance-Schlusses. Wiedereinschiffung in Mělník und Weiterfahrt nach Litoměřice. Abends Musikunterhaltung an Bord.
3. TAG SÄCHSISCHE SCHWEIZ/DRESDEN Schiffahrt durch die «Böhmische Pforte». Ganztägiger Busausflug in die Sächsische Schweiz und Kulturstadt Dresden. Von der Bastei aus atemberaubende Fernsicht bis ins Erzgebirge. Weiterfahrt nach Dresden. Mittagessen an Bord der ältesten und grössten Raddampferflotte der Welt. Rundgang durch die Altstadt Dresdens und Besichtigung des neuen Grünen Gewölbes im Residenzschloss. Wiedereinschiffung in Ústí nad Labem.
4. TAG ÚSTÍ NAD LABEM-VELKÉ ŽERNOSEKY-LITOMĚŘICE-ROUDNICE NAD LABEM Fahrt nach Velké Žernoseky, einem berühmten Weinbaugebiet. Spaziergang zum Weingut im Schloss und Weinverkostung. Rundgang durch Litoměřice⁽²⁾. Bestaunen Sie die architektonisch bedeutsamen Gebäude, Kirchen und Denkmäler im historischen Stadtkern. Schiffahrt nach Roudnice nad Labem.
5. TAG ROUDNICE NAD LABEM-MĚLNÍK-PRAG Ausflug zum Schloss Mělník. Beim Schlossrundgang wird die umfangreiche Gemälde- und Möbelsammlung der Familie Lobkowitz besichtigt. Geniessen Sie den Nachmittag an Bord.
6. TAG PRAG-DAVLE-PRAG Ausflug zum Aussichtspunkt oberhalb der berühmten Moldau-Schleife. Schiffahrt mit einem Ausflugsdampfer auf der oberen, gebirgigen Moldau Richtung Naturpark. Weiterfahrt zurück nach Prag.
7. TAG PRAG Vormittags Rundgang durch die Altstadt von Prag mit der astronomischen Uhr am Rathaus und der Marienkirche. Am Nachmittag Besichtigung der Prager Burg⁽²⁾. Abends Galadinner mit Musikunterhaltung.
8. TAG PRAG-ST.MARGRETHEN/ZÜRICH Ausschiffung und Busrückfahrt. Ankunft St.Margrethen Bahnhofplatz ca. 17:30 Uhr und Zürich Flughafen ca. 19:00 Uhr. Individuelle Heimreise.



Renaissance-Schloss Nelahozeves



Sächsische Schweiz

MS Thurgau Florentina

Schiffsbeschreibung auf Seite 156

Reisedaten 2024 **Es het solangs het Rabatt**

22.06.–29.06.	500	31.08.–07.09.	500
24.08.–31.08.	600	21.09.–28.09.	500

Unsere Leistungen

- Kreuzfahrt in der gebuchten Kategorie
- Vollpension an Bord
- Bustransfer Zürich/St.Margrethen-Prag v.v.
- Mittagessen während der Busfahrt
- Ausflüge gemäss Programm
- 2 x musikalische Abendunterhaltung
- Thurgau Travel Kreuzfahrtleitung
- Audio-Set bei allen Ausflügen

Alle Inklusivleistungen auf Seite 6

Preise pro Person in CHF (vor Rabattabzug)

2-Bettkabine Hauptdeck hinten/vorne	1890
2-Bettkabine Hauptdeck	1990
1-Bettkabine Hauptdeck	2090
2-Bettkabine Oberdeck, franz. Balkon	2390
1-Bettkabine Oberdeck, franz. Balkon	2490
Zuschlag Alleinbenutzung Hauptdeck	290
Zuschlag Alleinbenutzung Oberdeck	990
Zuschlag Flug	auf Anfrage

Nicht inbegriffen: An-/Rückreise nach/von Zürich/St.Margrethen, Versicherungen (Details Seite 169), übrige Ausflüge, Getränke, Trinkgelder (Empfehlung € 5-10 p.P./Tag), Auftragspauschale (entfällt bei Buchung über thurgautravel.ch)

Böhmische Rhapsodie auf Moldau, Grosser und Kleiner Elbe PRAG (-DRESDEN)-MĚLNÍK-TYNEC N. L.-DAVLE-PRAG

Auf dieser 15-tägigen Flussreise an Bord des Boutiqueschiffs MS Thurgau Florentina erleben Sie unberührte, zauberhafte Flusslandschaften, geschichtsträchtige Orte sowie pulsierende Metropolen. Dabei gibt es viel Neues zu sehen. Ab Prag beginnt die Flussfahrt auf der Moldau und weiter auf der Elbe. Sehenswürdigkeiten wie die schöne «Böhmische Pforte», das Schloss Nelahozeves, auch «kleiner Louvre Tschechiens» genannt, das historische Litoměřice, Mělník und das Moldau-Gebirge werden Sie begeistern. Ein Ausflug führt in die Kulturstadt Dresden, und natürlich darf ein Besuch in der «Goldenen Stadt» Prag mit ihrer weltberühmten Karlsbrücke und der Burg auf dieser interessanten Flusskreuzfahrt nicht fehlen.



Barbara Kirche, Kutná Hora

- 1. TAG ZÜRICH/ST.MARGRETHEN-PRAG**
Individuelle Anreise zum Einsteigeort. Busfahrt ab Zürich Flughafen um 08:15 Uhr und ab St.Margrethen Bahnhofplatz um 09:45 Uhr. Ankunft in Prag um ca. 19:00 Uhr. Einschiffung und genussvolles Abendessen.
- 2. TAG PRAG-NELAHOZEVES-MĚLNÍK-LITOMĚŘICE**
Am Morgen beginnt die Fahrt auf der schönen Moldau. Ausflug nach Nelahozeves, Geburtsort des weltberühmten tschechischen Komponisten Antonín Dvořák. Besichtigung des Schlosses aus dem 16. Jahrhundert sowie des Dvořák-Museums. Ab Mělník Weiterfahrt auf der Elbe.
- 3. TAG SÄCHSISCHE SCHWEIZ/DRESDEN**
Schiffahrt durch die «Böhmische Pforte». Ganztägiger Busausflug in die Sächsische Schweiz und Kulturstadt Dresden. Mittagessen an Bord der ältesten und grössten Raddampferflotte der Welt. Rundgang durch die Altstadt Dresdens und Besichtigung des neuen Grünen Gewölbes im Residenzschloss. Rückkehr zum Schiff am Abend in Ústí nad Labem.
- 4. TAG ÚSTÍ NAD LABEM-VELKÉ ŽERNOSEKY-LITOMĚŘICE-ROUDNICE NAD LABEM**
Fahrt nach Velké Žernoseky, einem berühmten Weinbaugbiet. Spaziergang zum Weingut im Schloss und Weinverkostung. Rundgang⁽²⁾ durch Litoměřice. Schiffahrt nach Roudnice nad Labem. Abends Musikunterhaltung an Bord.
- 5. TAG ROUDNICE NAD LABEM-MĚLNÍK-BRANDÝS NAD LABEM**
Ausflug zum Schloss Mělník. Auf dem Schlossrundgang wird die Gemälde- und Möbelsammlung der Familie Lobkowitz besichtigt. Geniessen Sie den Nachmittag an Bord.



Historisches Litoměřice



Moldauschleife



Dresden an der Elbe

15 Tage ab CHF 2790

Rabatt von CHF 1000 bereits abgezogen

**GOLDENE STADT PRAG MIT
BERÜHMTER KARLSBRÜCKE
BASTEI UND KULTURSTADT
DRESDEN**

**AUSSICHTSPUNKT BEI DER
BERÜHMTEN MOLDAU-SCHLEIFE**



- 6. TAG BRANDÝS NAD LABEM–NYMBURK–PODĚBRADY**
Ankunft in Nymburk. Besichtigung einer lokalen Bierbrauerei und Weiterfahrt mit dem Bus in die Kurstadt nach Poděbrady. Spaziergang durch den Kurpark und Freizeit im Stadtzentrum.
- 7. TAG PODĚBRADY–TYNEC NAD LABEM (–KUTNÁ HORA)**
Fahrt nach Tynec nad Labem. Ausflug nach Kutná Hora⁽²⁾ mit Besichtigung der Barbara Kirche sowie des Silbermuseums. Abends gesellige Musikunterhaltung an Bord.
- 8. TAG TYNEC NAD LABEM (–HRADEC KRÁLOVÉ) –KOLIN–PODĚBRADY**
Busausflug nach Hradec Králové. Besichtigung des Stadtzentrums sowie des Petrof Museums. Geniessen Sie das Mittagessen in einer böhmischen Gaststätte. Weiterfahrt mit dem Bus nach Kolin. Besichtigung der Bartholomäuskirche.
- 9. TAG PODĚBRADY (–STARÁ BOLESLAV)–BRANDÝS NAD LABEM**
Vom Anleger zu Fuss zum Pferdegestüt in Hradištko, wo Pferde der tschechischen Pferderasse Equus Kinsky gezüchtet werden. Rückkehr an Bord und Weiterfahrt. Am Nachmittag Spaziergang⁽²⁾ durch Stará Boleslav.
- 10. TAG BRANDÝS N. L. (–MLADÁ BOLESLAV)–MĚLNÍK–KRALUPY N. V.**
Busausflug nach Mladá Boleslav und Besichtigung des Škoda-Automuseums und Škoda-Werks. Rückfahrt zum Schiff und Weiterfahrt auf dem Moldaukanal. Abendessen an Bord mit anschliessender Musikunterhaltung.
- 11. TAG KRALUPY NAD VLTAVOU–PRAG**
Ausflug zum Barockschloss Veltrusy⁽²⁾, welches vom Park mit Empirebauten umgeben ist. Fahrt auf der Moldau nach Prag.
- 12. TAG PRAG–DAVLE**
Die «Goldene Stadt» beeindruckt mit der Karlsbrücke und vielen weiteren Sehenswürdigkeiten. Rundgang durch das Zentrum. Weiterfahrt nach Davle.
- 13. TAG DAVLE–PRAG**
Ausflug zum Aussichtspunkt oberhalb der berühmten Moldau-Schleife. Die Aussicht inspirierte den tschechischen Komponisten Bedřich Smetana. Schifffahrt mit einem Ausflugsdampfer auf der oberen, gebirgigen Moldau Richtung Naturpark. Weiterfahrt zurück nach Prag und Galaabend mit Unterhaltung durch einen Pianisten.
- 14. TAG PRAG**
Besichtigung der Prager Burg⁽²⁾ mit dem weltberühmten «Goldenen Gässchen». Am Nachmittag Zeit zur freien Verfügung in Prag. Zurück an Bord können Sie einen Abschiedscocktail geniessen.
- 15. TAG PRAG–ST.MARGRETHEN/ZÜRICH**
Ausschiffung nach dem Frühstück. Busrückfahrt in die Schweiz. Ankunft St.Margrethen Bahnhofplatz ca. 17:30 Uhr und Zürich Flughafen ca. 19:00 Uhr. Individuelle Heimreise.

MS Thurgau Florentina ❄️❄️❄️

Schiffsbeschreibung auf Seite 156

Reisedatum 2024 Es het solangs het Rabatt
07.09.–21.09. 1000

Unsere Leistungen

- Kreuzfahrt mit Vollpension an Bord
- Busfahrt Zürich/St.Margrethen–Prag v.v.
- Mittagessen während der Busfahrt
- Ausflüge gemäss Programm
- 4 x musikalische Abendunterhaltung
- Thurgau Travel Kreuzfahrtleitung
- Audio-Set bei allen Ausflügen

Alle Inklusivleistungen auf Seite 6

Preise pro Person in CHF (vor Rabattabzug)

2-Bettkabine Hauptdeck hinten/vorne	3790
2-Bettkabine Hauptdeck	3990
1-Bettkabine Hauptdeck	4090
2-Bettkabine Oberdeck, franz. Balkon	4890
1-Bettkabine Oberdeck, franz. Balkon	4990
Zuschlag Alleinbenutzung Hauptdeck	490
Zuschlag Alleinbenutzung Oberdeck	1990
Zuschlag Flug	auf Anfrage

Nicht inbegriffen: An-/Rückreise nach/von Zürich/St.Margrethen, Versicherungen (Details Seite 169), übrige Ausflüge, Getränke, Trinkgelder (Empfehlung € 5–10 p.P./Tag), Auftragspauschale (entfällt bei Buchung über thurgautravel.ch)



Kinsky Pferde

WASSERWEGE PORTUGALS



96

«Unsere Douro Reise im Juni war sehr schön! Die Organisation war hervorragend, die Thurgau Travel Reiseleiterin, die auf der ganzen Reise dabei war, hat sehr gute Arbeit gemacht und der portugiesische Reiseleiter war hervorragend und hat uns sehr viel Interessantes und Wissenswertes über diese Region und Portugal erzählt. Das Schiff und seine Angestellten waren sehr freundlich und hilfsbereit. Das Essen war sehr fein und abwechslungsreich. Das Schiff war sehr sauber. Auch die täglichen Ausflüge, Besichtigungen und Unterhaltungsprogramme an Bord haben uns sehr gefallen. Wir können die Reise weiterempfehlen.»

Irene G.
Porto–Dourootal–Porto





Foto: UNESCO-Weltkulturerbe Dourotal

GEHEIMTIPPS

98

• Guimarães

Porto

Vila Nova de Gaia

Lamego

Régua

Pinhão

Barca d'Alva

Vega de Terrón

Salamanca

Douro

SPANIEN

PORTUGAL





PORTO

DOURO

Lassen Sie sich die abendliche Einfahrt in Porto an Bord von MS Douro Spirit nicht entgehen. Unzählige Lichter schmücken die Stadt – eine wunderschöne Szenerie, die Sie auf dem Sonnendeck genießen können.



LAMEGO

DOURO

Überwinden Sie 686 Stufen der beeindruckenden barocken Treppe, die zur Wallfahrtskirche Lamego führt. Die «Himmelstreppe», wie sie auch genannt wird, ist mit bunt bemalten und glasierten Keramikfliesen verziert. Oben angelangt, werden Sie mit einem schönen Ausblick über die Stadt und dem angrenzenden Park belohnt.



SALAMANCA

DOURO

Schlendern Sie durch die gepflasterten Strassen von Salamanca – eine der schönsten Welterbestädte Spaniens. Beeindruckende Monumente und malerische Plätze mit unzähligen Cafés sorgen für ein besonderes Ambiente. Vom Glockenturm bietet sich zudem ein fantastischer Blick über die Stadt.



DOUROTAL

DOURO

Genießen Sie entschleunigende Stunden auf dem Sonnendeck und bestaunen Sie entlang des Douro eine der spektakulärsten Weinbauregionen überhaupt. Das Anbaugebiet beginnt rund 80 Kilometer östlich der Stadt Porto und folgt dem Fluss über eine Distanz von 80 Kilometern bis zur spanischen Grenze.



8 Tage ab CHF 1390

Rabatt von CHF 1000 bereits abgezogen

**SALAMANCA – DIE STADT
ATEMBERAUBENDER MONUMENTE**
**PORTO MIT MALERISCHER
ALTSTADT «RIBEIRA»**
**WEINBAUGEBIET ZWISCHEN
TRADITION UND MODERNE**



Ab Portos Küste ins schöne Dourotal
PORTO–BARCA D'ALVA–RÉGUA–PORTO

100

- 1. TAG** ZÜRICH–PORTO–VILA NOVA DE GAIA Individuelle Anreise zum Flughafen Zürich. Flug⁽²⁾ nach Porto. Transfer⁽²⁾ zum Schiff und Einschiffung. Zeit für individuelle Besichtigungen in Vila Nova de Gaia oder Porto.
- 2. TAG** VILA NOVA DE GAIA–RÉGUA–PINHÃO Am Morgen heisst es «Leinen los!». Ab Régua Ausflug⁽¹⁾ nach Vila Real und Besuch des Schlosses Mateus. Weiterfahrt zu einem lokalen Weingut. Abendessen mit genüsslicher Weinbegleitung und Live-Unterhaltung. Rückkehr an Bord in Pinhão.
- 3. TAG** PINHÃO–VEGA DE TERRÓN Schiffahrt bis zur spanischen Grenze und Ausflug⁽¹⁾ nach Castelo Rodrigo, welches zu den 12 historischen Dörfern Portugals zählt.
- 4. TAG** SALAMANCA Busfahrt⁽¹⁾ von Vega de Terrón nach Salamanca, Stadt in Spanien, bekannt für beeindruckende Monumente. Während des Rundgangs erleben Sie unter anderem Sehenswürdigkeiten wie die von Arkaden gesäumte Plaza Mayor, das Casa de las Conchas, die barocke Kirche La Clereria sowie die alte und neue Kathedrale. Mittagessen mit einer traditionellen, feurigen Flamenco-Show. Gegen Abend Rückkehr zum Schiff in Barca d'Alva.
- 5. TAG** BARCA D'ALVA–RÉGUA Schiffahrt von Barca d'Alva durch malerische Landschaften nach Régua. Am Nachmittag Ausflug⁽¹⁾ in die alte Bischofsstadt Lamego. Die Wiedereinschiffung erfolgt in Régua. Abendessen an Bord mit unterhaltsamen portugiesischen Folklore-Darbietung.
- 6. TAG** RÉGUA–VILA NOVA DE GAIA Besuch⁽¹⁾ der Quinta do Seixo, einer der imposantesten und traditionsreichsten Weinproduzenten des Douro Anbaugebiets mit genussvoller Weinverkostung. Am Nachmittag Weiterfahrt Richtung Porto. Eine traditionelle Fado-Show an Bord rundet einen erlebnisreichen Tag ab.
- 7. TAG** VILA NOVA DE GAIA Rundfahrt⁽¹⁾ in Porto von der farbenprächtigen Cais da Ribeira bis zur alten Alfândega. Selbstverständlich darf eine Portwein-Verkostung in einer der traditionellen Kellereien nicht fehlen. Nachmittags Zeit zur freien Verfügung oder Ausflug⁽²⁾ nach Guimarães. Abschiedsessen an Bord.
- 8. TAG** VILA NOVA DE GAIA–PORTO–ZÜRICH Ausschiffung und Transfer⁽²⁾ zum Flughafen Porto. Rückflug⁽³⁾ nach Zürich und individuelle Heimreise.

MS Douro Spirit ❄️❄️❄️+

Schiffsbeschreibung auf Seite 157

Abreisedaten 2024 Es het solangs het Rabatt

25.03.	800	03.06.	500	23.09.	500 ⁽⁷⁾
01.04.	600	01.07.	700 ^(7/9)	30.09.	500 ⁽⁸⁾
08.04.	600	08.07.	700 ⁽⁹⁾	07.10.	500
29.04.	500 ⁽⁸⁾	15.07.	800 ⁽⁹⁾	04.11.	1000 ^(7/9)
06.05.	500 ⁽⁷⁾	12.08.	800		
27.05.	500	19.08.	700		

Unsere Leistungen

- Kreuzfahrt mit Vollpension an Bord
- Getränkepaket (Wasser und Kaffee/ Tee zum Mittagessen sowie Wasser, Soft-Drinks und Hauswein zum Abendessen)
- Thurgau Travel Kreuzfahrtleitung
- Audio-Set bei allen Ausflügen

Alle Inklusivleistungen auf Seite 6

Preise pro Person in CHF (vor Rabattabzug)

2-Bettkabine MD hinten, franz. Balkon	2390
2-Bettkabine MD vorne, franz. Balkon	2490
2-Bettkabine Mitteldeck, franz. Balkon	2690
1-Bettkabine MD vorn, franz. Balkon	3090
1-Bettkabine Mitteldeck, franz. Balkon	3290
Junior Suite Mitteldeck, franz. Balkon ⁽⁵⁾	3390
2-Bettkabine OD hinten, franz. Balkon	2690
2-Bettkabine Oberdeck, franz. Balkon	2890
Suite Oberdeck, franz. Balkon ⁽⁵⁾	3690
Zuschlag Alleinbenutzung Mitteldeck	1090
Zuschlag Alleinbenutzung Oberdeck	1390
Ausflugspaket (6 Ausflüge)	280

An-/Rückreisepaket (Flug mit Swiss in Economy Class, Transfers in Portugal, Taxen) 495

⁽⁵⁾ Nicht zur Alleinbenutzung möglich

Nicht inbegriffen: An-/Rückreise zum/vom Flughafen Zürich, Flug Schweiz–Porto und Porto/Lissabon–Schweiz mit Swiss, Versicherung (Details Seite 169), Ausflüge, übrige Getränke, Trinkgelder (Empfehlung € 7 p.P./Tag), Auftragspauschale (entfällt bei Buchung über thurgautravel.ch)



Altstadt am Douro, Porto



Weinberge im Dourotal

⁽¹⁾ Im Ausflugspaket enthalten, vorab buchbar | ⁽²⁾ Fak. Ausflug nur an Bord buchbar | ⁽³⁾ Im An- und Rückreisepaket enthalten

⁽⁷⁾ Vorprogramm Porto buchbar | ⁽⁸⁾ Aktives Vorprogramm Porto buchbar | ⁽⁹⁾ Kein Verlängerungsprogramm Lissabon buchbar | Programmänderungen vorbehalten

4 Tage ab CHF 690

PORTO – STADT DES PORTWEINS
HISTORISCHES BARCELOS –
URSPRUNG DES BUNTEN HAHNS
KUNSTHANDWERKER-STADT
AMARANTE



MS Douro Spirit – Vorprogramm LEBENDIGE KÜSTENSTADT PORTO

1. TAG ZÜRICH–PORTO

Individuelle Anreise zum Flughafen Zürich. Flug⁽³⁾ nach Porto. Ankunft am frühen Nachmittag. Rundfahrt durch Porto mit der bekannten und prächtigen Brücke und Besuch der Music Hall. Transfer zum Hotel. Bezug des Zimmers und Abendessen im 4-Sterne Hotel NEYA Porto. (A)

2. TAG PORTO

Am Vormittag privat organisierte Tour mit einem Tram durch Porto. Natürlich darf während Ihres Besuchs eine Verkostung der berühmten lokalen Süsseigkeiten und des Portweins nicht fehlen. Nachmittag zur freien Verfügung. (F)

3. TAG BRAGA, BARCELOS

Tagesausflug nach Braga und Barcelos. Besuch von Braga, der 2012 ernannten Europäischen Jugendhauptstadt und Sitz des Erzbischof-Primas von Portugal. Weiterfahrt in die für ihre Töpferkunst bekannte Stadt Barcelos, welche mit ihren bezaubernden Strassen und barocken Häusern begeistert. (F)

4. TAG AMARANTE, QUINTA DA AVELEDA

Bustransfer nach Amarante. Das Marão-Gebirge und der Fluss Tâmega prägen das schöne Stadtbild. Traditionelles Mittagessen in der Quinta de Aveleda, welche nebst ihren gastronomischen Köstlichkeiten auch für den bezaubernden Gartenpark bekannt ist. Transfer nach Vila Nova de Gaia, wo die MS Douro Spirit bereits auf Sie wartet. Einschiffung und Weiterreise gemäss Reiseprogramm auf Seite 100. (F, M)

Hotel NEYA Porto****

Das Hotel befindet sich an perfekter Lage in Portos Ribeirinha. Die Doppelzimmer Classic mit Sicht auf den Innenhof oder mit Flusssicht (mit Zuschlag) sind ca. 25m² gross und verfügen über ein Doppelbett oder 2 Einzelbetten, Schreibtisch, Bad mit Dusche und/oder Badewanne, Telefon, WLAN und Minibar. Das Day Spa mit seinem umfangreichen Angebot an Behandlungen lädt zum Entspannen ein. Das Restaurant Viva Porto ist von der traditionellen portugiesischen Küche inspiriert und kocht mit ausgewählten Produkten aus der Region. Geniessen Sie am Abend einen Cocktail in der Skybar mit wunderschönem Panoramablick über den Fluss.

Reisedaten 2024

03.05.–06.05. 20.09.–23.09.
28.06.–01.07. 01.11.–04.11.

Unsere Leistungen

- Drei Übernachtungen im 4-Sterne-Hotel in Porto
- Mahlzeiten gemäss Programm
- Soft Drinks, Mineralwasser und Kaffee/ Tee während den Mahlzeiten
- Alle Ausflüge gemäss Programm
- Alle Transfers gemäss Programm
- Deutsch sprechende Reiseleitung

Preise pro Person in CHF

Doppelzimmer	690
Doppelzimmer zur Alleinbenutzung	940
Zuschlag Flusssicht (pro Zimmer)	130

Nicht inbegriffen: Übrige Mahlzeiten und Getränke, Trinkgelder, City-Taxen Porto (ca. € 6 p.P.)



Igreja Matriz, Barcelos



Hotel NEYA Porto

Alle Ausflüge gemäss Programm inbegriffen | ⁽³⁾ Im An- und Rückreisepaket enthalten | F=Frühstück, M=Mittagessen, A=Abendessen
Programmänderungen vorbehalten

IOI



Vorprogramm «Küstenstadt Porto aktiv entdecken»

Reisedaten 2024

26.04.–29.04. 27.09.–30.09.

Was Sie zusätzlich erwartet

- Geführte Entdeckungstour mit dem Velo durch Porto
- Wanderung im Nationalpark Gerês

Preise pro Person in CHF

Doppelzimmer	840
Doppelzimmer zur Alleinbenutzung	990
Zuschlag Flusssicht (pro Zimmer)	130

4 Tage ab CHF 690

FACETTENREICHES LISSABON

BESUCH VON AVEIRO –
DAS «VENEDIG PORTUGALS»

CABO DA ROCA – WESTLICHSTER
PUNKT EUROPAS



MS Douro Spirit – Verlängerungsprogramm HISTORISCHES LISSABON

IO2

1.–7. TAG SCHIFFSREISE MIT MS DOURO SPIRIT
Reiseprogramm und weitere Informationen finden Sie auf Seite 100.

8. TAG PORTO–LISSABON

Ab Porto Busfahrt nach Lissabon. Unterwegs Halt in Aveiro. Kanalfahrt mit traditionellen Moliceiro-Booten. Rundgang und Weiterfahrt nach Coimbra. Mittagessen und kurzer Bummel durch das Zentrum. Weiterfahrt und Bezug des Hotelzimmers. Abendessen im 4-Sterne Hotel Jupiter Lisboa. (F, M, A)

9. TAG LISSABON

Ausflug durch Lissabon. Enge Gassen prägen den alten Stadtteil Alfama. Vom Kastell St. Georg aus atemberaubender Ausblick auf die Stadt. Busfahrt durch das Belemquartier mit dem Wachturm, welcher mit dem Hieronymus-Kloster zum UNESCO-Weltkulturerbe gehört. Freie Zeit am Nachmittag und Abend. (F)

10. TAG ESTORIL, CASCAIS, SINTRA

Fahrt entlang der Küste zu den Küstenorten Estoril und Cascais. Weiterfahrt nach Sintra und Halt am Cabo da Roca, dem westlichsten Punkt Europas. Mittagessen in Sintra. Die Kleinstadt diente lange als Sommerresidenz der Könige. Nachmittag und Abend stehen zur freien Verfügung in Lissabon. (F, M)

11. TAG LISSABON–ZÜRICH

Nach dem Frühstück bleibt etwas freie Zeit. Transfer⁽³⁾ zum Flughafen und Rückflug⁽³⁾ nach Zürich. Individuelle Heimreise. (F)

Hotel Jupiter Lisboa****

Das Hotel verbindet Modernität mit Tradition und befindet sich ca. 3 Gehminuten von der U-Bahn-Station Campo Pequeno entfernt. Es dient als idealer Ausgangsort für individuelle Erkundungen in der Stadt. Die Doppelzimmer sind ca. 25 m² gross, modern und komfortabel eingerichtet, verfügen über ein Queensize Doppelbett oder zwei Einzelbetten, Schreibtisch mit Stuhl, Bad mit Duschkabine oder Badewanne, Telefon, Kabelfernseher, WLAN und Minibar. Für Momente der Entspannung und des Wohlbefindens sorgt das BLU Spa Center mit Pool und Fitnesscenter. Profitieren Sie auch vom vielfältigen Angebot an kosmetischen Behandlungen und Massagen. Von der Bar auf der Dachterrasse aus geniessen Sie die atemberaubende Sicht über die Stadt.

Reisedaten 2024

Auf allen Abreisen von März bis November buchbar, ausser 01.07., 08.07., 15.07. und 04.11.

Unsere Leistungen

- Drei Übernachtungen im 4-Sterne Hotel in Lissabon
- Mahlzeiten gemäss Programm
- Soft Drinks, Mineralwasser und Kaffee/ Tee während den Mahlzeiten
- Alle Ausflüge gemäss Programm
- Alle Transfers gemäss Programm
- Deutsch sprechende Reiseleitung

Preise pro Person in CHF

Doppelzimmer	690
Doppelzimmer zur Alleinbenutzung	940

Nicht inbegriffen: Übrige Mahlzeiten und Getränke, Trinkgelder, City-Taxen Lissabon (ca. € 6 p.P.)



Aveiro



Cabo da Roca



Hotel Jupiter Lisboa

Alle Ausflüge gemäss Programm inbegriffen | ⁽³⁾ Im An- und Rückreisepaket enthalten | F=Frühstück, M=Mittagessen, A=Abendessen
Programmänderungen vorbehalten

8 Tage ab CHF 940

Rabatt von CHF 1000 bereits abgezogen

SPEKTAKULÄRES UND SONNIGES DOUROTAL

BRAGA, DAS RELIGIÖSE ZENTRUM PORTUGALS

VERLÄNGERUNGSMÖGLICHKEITEN IN LISSABON UND GALICIEN



Spektakuläre Weinberge PORTO-DOUROTAL-PORTO

- 1. TAG **PORTO** Einschiffung zwischen 17:00 Uhr und 19:00 Uhr. Unternehmen Sie nach dem Willkommens-Abendessen einen Spaziergang durch Porto.
- 2. TAG **PORTO-CALDAS DE AREGOS** Stadtrundfahrt/-gang⁽¹⁾ durch das für den Portwein namensgebende Porto mit Weinprobe in einem Weinkeller. Nach dem Mittagessen an Bord heisst es «Leinen los!» und Ihre Flussfahrt auf dem Douro beginnt.
- 3. TAG **CALDAS DE AREGOS-PINHÃO** Spaziergang durch das beschauliche Pinhão mit Besichtigung des berühmten, von blau-weissen Keramikfliesen geschmückten Bahnhofs. Besuch einer traditionellen Quinta (Weingut) mit Mittagessen. Am Nachmittag Ausflug⁽¹⁾ zum prachtvollen, barocken Mateuspalast in Vila Real mit seinem schönen, parkähnlichen Garten.
- 4. TAG **PINHÃO-BARCA D'ALVA/VEGA DE TERRÓN** Geniessen Sie den Vormittag an Bord entlang der spektakulären Strecke bis zur spanischen Grenze. Ausflug⁽¹⁾ nach Castelo Rodrigo, eine der historischen Kirchgemeinden Portugals, mit seiner geschichtsträchtigen Burgruine. Besichtigen Sie die Ruinen der Burg und des Palastes, wandern Sie durch die Kopfsteingassen und entdecken Sie Fassaden aus dem 16. Jahrhundert und Fensterornamente im berühmten Manuelino-Stil.
- 5. TAG **BARCA D'ALVA/VEGA DE TERRÓN (-SALAMANCA)-POCINHO** Tagesausflug⁽²⁾ in die spanische Universitätsstadt Salamanca mit ihrer eindrucksvollen Kathedrale und dem Plaza Mayor (inklusive Mittagessen).
- 6. TAG **POCINHO-RÉGUA** Ab Régua Ausflug⁽¹⁾ in das Pilgerstädtchen Lamego mit seiner beeindruckenden «Himmelstreppe», die zur gotischen Kathedrale führt.
- 7. TAG **RÉGUA-PORTO** Geniessen Sie den letzten, entspannten Vormittag an Bord. Nachmittags Ausflug⁽²⁾ nach Guimarães, der «Wiege der Nation», oder besuchen Sie Braga⁽²⁾, das moderne und lebendige religiöse Zentrum des Landes. Alternativ können Sie Porto auf eigene Faust erkunden.
- 8. TAG **PORTO** Ausschiffung bis 09:00 Uhr und Heimreise oder Verlängerung in Lissabon oder Galicien (Details zu den Verlängerungsmöglichkeiten online).



Wallfahrtskirche Bom Jesus do Monte, Braga



Porto

Abreisdaten 2024 Es het solangs het Rabatt

21.03.1000	23.05. 450	25.07. 800	26.09. 450
28.03.1000	30.05. 450	01.08. 800	03.10. 600
04.04. 800	06.06. 450	08.08. 800	10.10. 600
11.04. 800	13.06. 450	15.08. 600	17.10. 800
18.04. 600	20.06. 450	22.08. 600	24.10. 800
25.04. 600	27.06. 600	29.08. 450	31.10.1000
02.05. 450	04.07. 600	05.09. 450	07.11.1000
09.05. 450	11.07. 600	12.09. 450	
16.05. 450	18.07. 600	19.09. 450	

Unsere Leistungen

- Kreuzfahrt in gebuchter Kategorie
- Vollpension an Bord
- nicko cruises Kreuzfahrtleitung
- Lokale Deutsch sprechende Reiseleitung
- Audio-Set bei allen Ausflügen

Preise pro Person in CHF (vor Rabattabzug)

2-Bettkabine Hauptdeck hinten	1940
2-Bettkabine Hauptdeck	2090
2-Bettkabine OD hinten, Privatbalkon	2540
2-Bettkabine Oberdeck vorne, Privatbalkon	2690
2-Bettkabine Oberdeck, Privatbalkon	2790
Ausflugspaket (4 Ausflüge)	159
Getränkpaket	203
Zuschlag Alleinbenutzung	auf Anfrage
Flug ab/bis Zürich	auf Anfrage
Verlängerungsprogramme	auf Anfrage

Nicht inbegriffen: An-/Rückreise zum/vom Schiff, Versicherungen (Details Seite 169), Ausflüge, Getränke, Trinkgelder, Auftragspauschale (entfällt bei Buchung über thurgautravel.ch)

⁽¹⁾ Im Ausflugspaket enthalten, vorab buchbar | ⁽²⁾ Fak. Ausflug nur an Bord buchbar | Programmänderungen vorbehalten | Reederei/Partnerfirma: nicko cruises

WASSERWEGE FRANKREICHS



104

«Es sind wunderschöne Ausflüge! Ich habe es auch geschätzt, immer noch etwas Zeit für mich selbst zu haben.»

Lydia R.
Paris–Le Havre–Paris

«Lyon auf Saône/Rhône bis nach Saintes-Maries-de-la-Mer: Die Reise auf der Rhône war einfach traumhaft... hat alles gepasst und dazu noch Top-Wetter... Wir kommen gerne wieder.»

Paul und Myriam H.
Lyon–Arles–Le Pouzin

«Diese familiäre Kanalfahrt im Elsass, Vogesen und Lothringen hat uns überzeugt. Entspannung pur mitten in der Natur und das Ganze inklusive Ausflüge und Getränke. Wir sind begeistert!»

Paul und Tiziana K.
Strasbourg–Lutzelbourg–Lagarde





Foto: Sicht auf Lyon

GEHEIMTIPPS



HONFLEUR

SEINE

Als Feinschmecker:in kommen Sie im Hafenstädtchen Honfleur auf Ihre Kosten. Das liegt nicht nur an den vielen Destillieren, sondern auch an Delikatessen wie Austern und Jakobsmuscheln, an den Pâtisseries und vor allem den Käsereien, in denen unter anderem Camembert hergestellt wird. Probieren lohnt sich!



VIVIERS

RHÔNE

In der mittelalterlichen Stadt Viviers – UNESCO Weltkulturerbe – gelangen Sie zu Fuss vom Place de la Plaine hinter der Kathedrale direkt zur «Bastion de Châteaueux», wo Sie einen wunderbaren Blick über Stadt und Fluss geniessen können.





DEUTSCHLAND

LUXEMBURG

Walgard

Maxange

Saverne

Rhein-Marne-Kanal

Waltenheim

Strasbourg

Lutzelbourg

Rhein

SCHWEIZ



SAVERNE

RHEIN-MARNE-KANAL

Schlendern Sie in Saverne, der «Stadt der Rose», entlang der Grand Rue, die Sie durch das Zentrum führt. Zwischen malerischen Fachwerkhäusern stossen Sie auf das bemerkenswerte Maison Katz, eines der ältesten Fachwerkhäuser im Elsass mit prunkvollen Verzierungen.



TOURNUS

SAÔNE

Schlendern Sie durch die malerischen und engen Gassen des Städtchens Tournus und geniessen Sie das südländische Flair. Dabei sollte ein Abstecher zur Klosterkirche St. Philibert nicht fehlen.

8 Tage ab CHF 1390

Rabatt von CHF 700 bereits abgezogen

RÖMISCHES AQUÄDUKT «PONT DU GARD»

UNESCO-WELTKULTURERBE AVIGNON, ARLES UND LYON

FASZINIERENDE ARDÈCHE-SCHLUCHT



Zauberhaftes Südfrankreich entlang der Rhône

NEU LYON–AVIGNON–ARLES–LYON

108

- 1. TAG** LAUSANNE–LYON Individuelle Anreise zum Hauptbahnhof Lausanne und Bus-transfer (Abfahrt um 13:30 Uhr) nach Lyon. Einschiffung und um 18:00 Uhr heisst es «Leinen los!». Ihre Flussreise Rhône abwärts beginnt.
- 2. TAG** LA VOULTE-SUR-RHÔNE Nach Ankunft Ausflug⁽¹⁾ in die Ardèche-Schlucht mit Besuch der «Grotte de la Madeleine». Weiterfahrt während des Mittagessens. Geniessen Sie die Annehmlichkeiten an Bord, während die bezaubernde Flusslandschaft an Ihnen vorbei zieht. Kurz nach Mitternacht Ankunft in Avignon.
- 3. TAG** AVIGNON–ARLES Vormittags freie Zeit oder Rundgang⁽²⁾ durch die UNESCO-Weltkulturerbestadt Avignon. Am Nachmittag Ausflug⁽¹⁾ zum ehemaligen Aquädukt «Pont du Gard» und Uzès. Staunen Sie über die historische Baukunst und geniessen Sie das französische Ambiente des Städtchens. Während des Abendessens Weiterfahrt zu unserem südlichsten Anlegeort Arles.
- 4. TAG** ARLES Nach dem Frühstück startet der Ganztagesausflug⁽¹⁾. Zunächst schauen Sie sich Arles bekannt durch den berühmtesten Einwohner Vincent van Gogh an. Danach geht es weiter durch die Camargue, ein Naturparadies für Flamingos und andere Vogelarten, nach Aigues-Mortes. Rückkehr zum Schiff.
- 5. TAG** ARLES Am Vormittag Ausflug⁽²⁾ nach Les Baux-de-Provence, ein mittelalterliches Dorf, über welchem eine eindruckliche Festung thront, mit Besuch einer Ölmühle. Nach dem Mittagessen Fahrt nach Viviers.
- 6. TAG** VIVIERS Ausflug⁽¹⁾ zu einer Trüffelzucht, wo Sie in die Welt des «schwarzen Goldes» eintauchen, und nach Grignan, ein reizvolles Dorf mit Gebäuden aus dem 16. und 17. Jahrhundert. Nachmittags startet die letzte Reisetappe nach Lyon.
- 7. TAG** LYON Am Morgen Ankunft in Lyon, die Stadt am Zusammenfluss von Rhône und Saône. Eine Rundfahrt/-gang⁽¹⁾ mit Verkostung durch Lyon gibt Ihnen Einblick in die vielfältige Renaissance-Altstadt, auch bekannt für seine imposante Basilika oder den verwinkelten Traboules. Der Nachmittag steht zur freien Verfügung, um die Stadt individuell zu erkunden.
- 8. TAG** LYON–LAUSANNE Nach dem Frühstück Ausschiffung und Busfahrt zum Hauptbahnhof Lausanne (Ankunft ca. 13:00 Uhr). Individuelle Heimreise.

MS Voyage

Schiffsbeschreibung auf Seite 159

Reisedaten 2024 Es het solangs het Rabatt

25.04.–02.05.	500	10.10.–17.10.	600
02.05.–09.05.	500	17.10.–24.10.	700
05.09.–12.09.	500		

Unsere Leistungen

- Kreuzfahrt in gebuchter Kategorie
- Vollpension an Bord
- Bustransfer Lausanne–Lyon v.v.
- Thurgau Travel Kreuzfahrtleitung
- Audio-Set bei allen Ausflügen

Alle Inklusivleistungen auf Seite 6

Preise pro Person in CHF (vor Rabattabzug)

2-Bettkabine Hauptdeck hinten	2090
2-Bettkabine Hauptdeck	2290
2-Bettkabine MD hinten, franz. Balkon	2490
2-Bettkabine Mitteldeck, franz. Balkon	2590
Junior Suite Mitteldeck, franz. Balkon ⁽⁵⁾	2690
2-Bettkabine Oberdeck, franz. Balkon	2790
Junior Suite Oberdeck, franz. Balkon ⁽⁵⁾	2990
Zuschlag Alleinbenutzung Hauptdeck ⁽⁶⁾	0
Zuschlag Alleinbenutzung Mitteldeck	890
Zuschlag Alleinbenutzung Oberdeck	990
Ausflugspaket (5 Ausflüge)	370
Getränkpaket (Details Seite 7)	224

⁽⁵⁾ Nicht zur Alleinbenutzung möglich

⁽⁶⁾ Limitierte Kabinenanzahl ohne Zuschlag, regulärer Preis auf Anfrage

Nicht inbegriffen: An-/Rückreise nach/von Lausanne, Verpflegung während An-/Rückreise, Versicherungen (Details Seite 169), Ausflüge, Getränke, Trinkgelder (Empfehlung € 5–10 p. P./Tag), Auftragspauschale (entfällt bei Buchung über thurgautravel.ch)



Avignon



Altstadt von Grignan

Telefon 071 552 40 00 | thurgautravel.ch

⁽¹⁾ Im Ausflugspaket enthalten, vorab buchbar | ⁽²⁾ Fak. Ausflug nur an Bord buchbar | Programmänderungen vorbehalten
Wegen niedriger Brückenhöhen kann das Sonnendeck nur eingeschränkt genutzt werden.



8 Tage ab CHF 1590

Rabatt von CHF 500 bereits abgezogen

**NATURPARADIES CAMARGUE
HAMEAU DU BŒUF, THEMEN-
PARK FÜR WEIN UND REBEN
STADTRUNDGANG MIT
SENFVERKOSTUNG IN DIJON**



Savoir-vivre auf Saône und Rhône

NEU LYON-MÂCON-ARLES-LE POUZIN

- 1. TAG** LAUSANNE-LYON Individuelle Anreise zum Hauptbahnhof Lausanne und Bus-transfer (Abfahrt um 13:30 Uhr) nach Lyon. Einschiffung und um 18:00 Uhr heisst es «Leinen los!». Ihre Flussreise Saône aufwärts beginnt.
- 2. TAG** CHALON-SUR-SAÔNE-TOURNUS Ankomst in Chalon-sur-Saône. Ausflug⁽¹⁾ nach Dijon, Hauptstadt des Burgunds. Sie lernen das historische Dijon kennen und können den berühmten Dijon-Senf verkosten. Am Nachmittag freie Zeit für individuelle Erkundungen in Chalon-sur-Saône. Weiterfahrt nach Tournus.
- 3. TAG** TOURNUS-MÂCON Vormittags Zeit zur freien Verfügung, um sich in Tournus umzusehen. Das Markenzeichen des hübschen Städtchens ist die ehemalige Abteikirche St-Philibert. Weiterfahrt nach Mâcon und Ausflug⁽¹⁾ zum Hameau Dubœuf, dem Themenpark für Wein und Reben im Beaujolais.
- 4. TAG** LYON Rundfahrt/-gang⁽¹⁾ durch Lyon mit Verkostung. Bis zur Weiterfahrt am späteren Nachmittag haben Sie Zeit zur freien Verfügung.
- 5. TAG** VIVIERS Ankomst in Viviers und Rundgang⁽¹⁾ durch den historischen Ort. Weiterfahrt nach Arles, dem südlichsten Anlegeort der Reise.
- 6. TAG** ARLES-AVIGNON Ausflug⁽¹⁾ in die Camargue, einem einmaligen Naturparadies mit vielen Vogel- und Tierarten. Danach Aufenthalt am Meer und individuelle Erkundung von Saintes-Maries-de-la-Mer, einem ehemaligen Fischer- und Marienwallfahrtsort. Rückkehr an Bord. Rundgang⁽²⁾ durch Arles, wo Sie viel über die Stadt und ihren berühmtesten Einwohner Vincent van Gogh erfahren.
- 7. TAG** AVIGNON Rundgang⁽¹⁾ durch Avignon. Alternativ Ausflug⁽³⁾ zur Stadt Roussillon mit den berühmten Ockerfelsen. Nachmittags Ausflug⁽²⁾ zum römischen Aquädukt «Pont du Gard» oder geniessen Sie die freie Zeit in Avignon. Am Abend startet die letzte Reiseetappe nordwärts Richtung Le Pouzin.
- 8. TAG** LE POUZIN-LAUSANNE Nach dem Frühstück Ausschiffung und Busfahrt zum Hauptbahnhof Lausanne (Ankunft ca. 13:00 Uhr). Individuelle Heimreise.

LE POUZIN-LYON

Gleiche Reise in umgekehrter Reihenfolge.



Pont Saint-Bénézet, Avignon



Chalon-sur-Saône

MS Voyage ✨ ✨ ✨ ✨ ✨

Schiffsbeschreibung auf Seite 159

Reisedaten 2024 Es het solangs het Rabatt

Lyon-Le Pouzin	Le Pouzin-Lyon
09.05.-16.05. 500	16.05.-23.05. 500
22.08.-29.08. 500	29.08.-05.09. 500

Unsere Leistungen

- Kreuzfahrt in gebuchter Kategorie
- Vollpension an Bord
- Bustransfer Lausanne-Lyon und Le Pouzin-Lausanne v.v.
- Thurgau Travel Kreuzfahrtleitung
- Audio-Set bei allen Ausflügen

Alle Inklusivleistungen auf Seite 6

Preise pro Person in CHF (vor Rabattabzug)

2-Bettkabine Hauptdeck hinten	2090
2-Bettkabine Hauptdeck	2290
2-Bettkabine MD hinten, franz. Balkon	2490
2-Bettkabine Mitteldeck, franz. Balkon	2590
Junior Suite Mitteldeck, franz. Balkon ⁽⁵⁾	2690
2-Bettkabine Oberdeck, franz. Balkon	2790
Junior Suite Oberdeck, franz. Balkon ⁽⁵⁾	2990
Zuschlag Alleinbenutzung Hauptdeck ⁽⁶⁾	0
Zuschlag Alleinbenutzung Mitteldeck	890
Zuschlag Alleinbenutzung Oberdeck	990
Ausflugspaket (6 Ausflüge)	320
Getränkpaket (Details Seite 7)	224

⁽⁵⁾ Nicht zur Alleinbenutzung möglich

⁽⁶⁾ Limitierte Kabinenzahl ohne Zuschlag, regulärer Preis auf Anfrage

Nicht inbegriffen: An-/Rückreise nach/von Lausanne, Verpflegung während An-/Rückreise, Versicherungen (Details Seite 169), Ausflüge, Getränke, Trinkgelder (Empfehlung € 5-10 p. P./Tag), Auftragspauschale (entfällt bei Buchung über thurgautravel.ch)

⁽¹⁾ Im Ausflugspaket enthalten, vorab buchbar | ⁽²⁾ Fak. Ausflug nur an Bord buchbar | ⁽³⁾ Alternativer Ausflug an Bord buchbar
Programmänderungen vorbehalten | Wegen niedriger Brückenhöhen kann das Sonnendeck nur eingeschränkt genutzt werden.



8 Tage ab CHF 1590

Rabatt von CHF 700 bereits abgezogen

CHARMANTE HAFENSTADT HONFLEUR

KÜSTENLANDSCHAFT VON ÉTRETAT MIT IMPOSANTEN KREIDEFELSEN

WELTMETROPOLE PARIS



Auf der Seine zwischen Paris und Ärmelkanal PARIS-ROUEN-LE HAVRE-PARIS

IIO

1. TAG **ZÜRICH-PARIS-CONFLANS-SAINTE-HONORINE** Bahnfahrt ab Zürich im TGV nach Paris. Transfer zum Schiff und Einschiffung. Um 16:00 Uhr heisst es «Leinen los!» Richtung Conflans-Sainte-Honorine. Willkommens-Apéro und Abendessen an Bord.
2. TAG **CONFLANS-SAINTE-HONORINE** Ausflug⁽²⁾ zum imposanten Schloss Chantilly. Nach zahlreichen Umbauten begeistert die barocke Anlage mit ihrem grossen Schlosspark die Besucher:innen. Fahrt auf der Seine Richtung Rouen.
3. TAG **ROUEN-LE HAVRE** Rundgang⁽¹⁾ durch die charmante Stadt Rouen, welche von Victor Hugo als «Stadt der hundert Kirchtürme» bezeichnet wurde. Fahrt nach Le Havre. Geniessen Sie die beschauliche Fahrt auf dem Weg zum Ärmelkanal.
4. TAG **LE HAVRE** Ausflug⁽¹⁾ nach Honfleur. Schöne Fachwerkhäuser und charmante Gassen sowie das alte Hafenbecken verleihen dem Hafentädtchen Honfleur ein unverwechselbares Flair. Am Nachmittag Ausflug⁽¹⁾ nach Le Havre und Étretat. Der Stadtkern von Le Havre mit seiner charakteristischen Betonarchitektur steht im Kontrast zu den imposanten Kreidefelsen bei Étretat.
5. TAG **LE HAVRE-CAUDEBEC-EN-CAUX-ROUEN** Ausflug⁽¹⁾ «Strasse der Klöster» ab Caudebec-en-Caux mit Besuch der Ruinen der Klöster St. Wandrille und Jumièges. Weiterfahrt nach Rouen, wo das Schiff über Nacht liegen bleibt. Nutzen Sie nochmals die Gelegenheit für einen Spaziergang durch das hübsche Städtchen.
6. TAG **ROUEN-VERNON** Geniessen Sie die Flussfahrt auf der Seine. Ausflug⁽¹⁾ nach Giverny zum Haus und den Gärten von Claude Monet oder alternativ Bauernhofbesuch⁽³⁾ mit Cidre-Verkostung. Am Abend startet die letzte Flussetappe zurück nach Paris, wo das Schiff am Morgen anlegt.
7. TAG **PARIS** Rundfahrt⁽¹⁾ durch Paris. Alternativ können Sie eines der schönsten und reichhaltigsten Kunstmuseen der Welt, das Musée d'Orsay, besuchen⁽³⁾. Der Nachmittag steht für eigene Erkundungen zur Verfügung. Am Abend haben Sie die Möglichkeit, eine Cabaret-Show⁽⁴⁾ im Paradis Latin zu besuchen.
8. TAG **PARIS-ZÜRICH** Ausschiffung nach dem Frühstück und Rückfahrt im TGV nach Zürich. Individuelle Heimreise.

MS Gloria               

Schiffsbeschreibung auf Seite 158

Reisedaten 2024 Es het solangs het Rabatt

18.04.–25.04.	600	20.06.–27.06.	500
25.04.–02.05.	600	15.08.–22.08.	700
02.05.–09.05.	500	22.08.–29.08.	600
13.06.–20.06.	500	29.08.–05.09.	500

Unsere Leistungen

- Kreuzfahrt mit Vollpension an Bord
- Bahnfahrt 2. Klasse im TGV ab/bis Zürich inkl. Sitzplatzreservation
- Transfers Bahnhof Paris–Schiff–Bahnhof Paris
- Thurgau Travel Kreuzfahrtleitung
- Zugbegleitung bei An- und Rückreise
- Audio-Set bei allen Ausflügen

Alle Inklusivleistungen auf Seite 6

Preise pro Person in CHF (vor Rabattabzug)

2-Bettkabine Hauptdeck hinten	2290
2-Bettkabine Hauptdeck	2390
2-Bettkabine MD hinten, franz. Balkon	2790
2-Bettkabine Mitteldeck, franz. Balkon	2890
Junior Suite Mitteldeck, franz. Balkon ⁽⁵⁾	2990
2-Bettkabine Oberdeck, franz. Balkon	3090
Junior Suite Oberdeck, franz. Balkon ⁽⁵⁾	3290
Zuschlag Alleinbenutzung Hauptdeck ⁽⁶⁾	0
Zuschlag Alleinbenutzung Mitteldeck	890
Zuschlag Alleinbenutzung Oberdeck	990
Ausflugspaket (6 Ausflüge)	305
Ausflug Schloss Chantilly	89
Getränkpaket (Details Seite 7)	224
Zuschlag Bahnfahrt 1. Klasse	140

⁽⁵⁾ Nicht zur Alleinbenutzung möglich

⁽⁶⁾ Limitierte Kabinenzahl ohne Zuschlag, regulärer Preis auf Anfrage

Nicht inbegriffen: An-/Rückreise ab/bis Zürich, Verpflegung während An-/Rückreise, Versicherungen (Details Seite 169), Ausflüge, Getränke, Trinkgelder (Empfehlung € 5–10 p. P./Tag), Auftragspauschale (entfällt bei Buchung über thurgautravel.ch)



Kreidefelsen bei Étretat



Eiffelturm, Paris

Telefon 071 552 40 00 | thurgautravel.ch

⁽¹⁾ Im Ausflugspaket enthalten, vorab buchbar | ⁽²⁾ Fak. Ausflug vorab und an Bord buchbar | ⁽³⁾ Alternativer Ausflug an Bord buchbar

⁽⁴⁾ Fak. Ausflug nur an Bord buchbar | Programmänderungen vorbehalten

WEITERE REISEN IN FRANKREICH



Romantische Seine
PARIS-LE HAVRE-ROUEN-PARIS
 MS SEINE COMTESSE ✨ ✨ ✨ ✨ +

inkl. Bahn*



8 Tage ab CHF 1390 p.P.

MALERISCHE DÖRFER IN WILDROMANTISCHER LANDSCHAFT

KREIDEFELSEN AN DER ALABASTERKÜSTE

PARIS – HAUPTSTADT DER «GRANDE NATION»

Reisedaten 2024

23.03.–30.03.	18.05.–25.05.	13.07.–20.07.	07.09.–14.09.
30.03.–06.04.	25.05.–01.06.	20.07.–27.07.	14.09.–21.09.
06.04.–13.04.	01.06.–08.06.	27.07.–03.08.	21.09.–28.09.
13.04.–20.04.	08.06.–15.06.	03.08.–10.08.	28.09.–05.10.
20.04.–27.04.	15.06.–22.06.	10.08.–17.08.	05.10.–12.10.
27.04.–04.05.	22.06.–29.06.	17.08.–24.08.	12.10.–19.10.
04.05.–11.05.	29.06.–06.07.	24.08.–31.08.	19.10.–26.10.
11.05.–18.05.	06.07.–13.07.	31.08.–07.09.	26.10.–02.11.



Malerisches Südfrankreich
LYON-CHALON-SUR-SAÔNE-ARLES-LYON
 MS BIJOU DU RHÔNE ✨ ✨ ✨ ✨ +

inkl. Bahn*



8 Tage ab CHF 1190 p.P.

EINZIGARTIGES NATURERLEBNIS IN DER CAMARGUE

BERÜHMTE ARDÈCHE-SCHLUCHT

UNTERWEGS AUF DEN SPUREN DER ALTEN RÖMER

Reisedaten 2024

20.03.–27.03.	15.05.–22.05.	10.07.–17.07.	04.09.–11.09.
27.03.–03.04.	22.05.–29.05.	17.07.–24.07.	11.09.–18.09.
03.04.–10.04.	29.05.–05.06.	24.07.–31.07.	18.09.–25.09.
10.04.–17.04.	05.06.–12.06.	31.07.–07.08.	25.09.–02.10.
17.04.–24.04.	12.06.–19.06.	07.08.–14.08.	02.10.–09.10.
24.04.–01.05.	19.06.–26.06.	14.08.–21.08.	09.10.–16.10.
01.05.–08.05.	26.06.–03.07.	21.08.–28.08.	16.10.–23.10.
08.05.–15.05.	03.07.–10.07.	28.08.–04.09.	23.10.–30.10.



2-Bettkabine Deluxe Oberdeck (ca. 14 m²) mit franz. Balkon



III

Telefon 071 552 40 20 | thurgautravel.ch

7 Tage ab CHF 2390

Rabatt von CHF 500 bereits abgezogen



«ELSÄSSISCHES VERSAILLES» SAVERNE

BURGRUINE LUTZELBOURG MIT BLICK ÜBERS ZORTAL

EINZIGARTIGE KONSTRUKTION SCHIFFSHEBEWERK ARZVILLER



Elsass, Vogesen und Lothringen STRASBOURG–LUTZELBOURG–LAGARDE

II2

- 1. TAG **BASEL–STRASBOURG** Individuelle Anreise nach Basel SBB. Um ca. 13:30 Uhr Fahrt im Reisebus nach Strasbourg. Einschiffung und Abendessen. Am frühen Abend besuchen Sie im Ausflugsboot die beleuchtete Altstadt von Strasbourg.
- 2. TAG **STRASBOURG–WALTENHEIM-SUR-ZORN** Am Morgen heisst es «Leinen los!» und die Fahrt durch das wilde Zortal beginnt. Ausflug in die hügelige Kochersberger Region mit Besichtigung des Kochersberg Hauses und der Villa Meteor.
- 3. TAG **WALTENHEIM–SAVERNE** Schifffahrt durchs Elsass bis zum zauberhaften Städtchen Saverne. Dabei wird Ihnen die Möglichkeit geboten, auf den Wegen am Kanal entlang zu spazieren oder mit dem Velo zu fahren. Besichtigung der Burg Haut-Barr aus dem 16. Jahrhundert, auch das «Auge des Elsass» genannt.
- 4. TAG **SAVERNE–LUTZELBOURG** Der Rundgang durch Saverne, auch «Elsässisches Versailles» genannt, bringt Sie vorbei an der Grand Rue, dem Einhorn-Brunnen, dem Katzenhaus, der Damenkirche und dem Récollets Kloster. Weiterfahrt nach Lutzelbourg, das seinen Ruf als schönstes Dorf an den Ufern der Kanäle von Frankreich verdient, und Ausflug zur Burgruine Lutzelbourg.
- 5. TAG **LUTZELBOURG–XOUAXANGE** Fahrt auf dem Rhein-Marne-Kanal. Bei einem Zwischenhalt in der Glasfabrik des Schiffshebewerks besichtigen Sie die seit 25 Jahren als Familientradition weitergegebene Kunst der Glasbearbeitung. Weiter geht es zum Schiffshebewerk von Arzviller. Seit 1969 in Betrieb, ersetzte es 17 bisherige Schleusen, die einen ganzen Tag zum Navigieren in Anspruch nahmen. Heute dauert die Passage nur gerade vier Minuten. Atemberaubender Blick auf die vorüberziehende Flusslandschaft während der Fahrt nach Xouaxange.
- 6. TAG **XOUAXANGE–LAGARDE** Am Morgen Zeit für individuelle Erkundungen. Am Nachmittag besuchen Sie Sarrebourg, dessen historisches und kulturelles Erbe unerwartete Schätze wie die Glasmalereien von Marc Chagall birgt. Rückkehr zum Schiff und Durchfahrt der Schleuse Réchicourt-le-Château. Schifffahrt über die Saar. Ankunft in Lagarde und am Abend genussvolles Gala-Dinner an Bord.
- 7. TAG **LAGARDE–BASEL** Ausschiffung nach dem Frühstück und Busrückfahrt (Abfahrt ca. 09:00 Uhr). Ankunft in Basel SBB und individuelle Heimreise.

MS Madeleine

Schiffsbeschreibung auf Seite 160

Reisedaten 2024 Es het solangs het Rabatt

17.04.–23.04. 500 26.06.–02.07. 500
29.05.–04.06. 500 07.08.–13.08. 500⁽⁷⁾

⁽⁷⁾ 50% Rabatt auf Zuschlag Alleinbenutzung

Unsere Leistungen

- Kreuzfahrt in gebuchter Kategorie
- Vollpension an Bord
- Softdrinks und Tischwein
- Bustransfer ab/bis Basel
- Alle Ausflüge gemäss Programm
- Deutsch sprechende Bordreiseleitung

Preise pro Person in CHF (vor Rabattabzug)

2-Bettkabine Hauptdeck	2890
2-Bettkabine Oberdeck	3090
Zuschlag Alleinbenutzung ⁽⁵⁾	auf Anfrage

⁽⁵⁾ Begrenztes Kontingent

Nicht inbegriffen: An-/Rückreise nach/von Basel, Verpflegung während An-/Rückreise, Versicherungen (Details Seite 169), übrige Getränke (z. B. Champagner und Weine aus spezieller Weinkarte), Trinkgelder (Empfehlung € 5–10 p. P./Tag), Auftragspauschale (entfällt bei Buchung über thurgautravel.ch)

Telefon 071 552 40 00 | thurgautravel.ch



Burgruine Lutzelbourg



Schiffshebewerk Arzviller



Lutzelbourg

Alle Ausflüge gemäss Programm inbegriffen | Programmänderungen vorbehalten

7 Tage ab CHF 2390

Rabatt von CHF 500 bereits abgezogen



DIJON, HAUPTSTADT DES BURGUNDS

DEGUSTATION AUF DEM WEIN- GUT «CLOS DE VOUGEOT»

MALERISCHE STADT GRAY AN DER SAÔNE



Burgund-Kanal und Petite Saône PORT-SUR-SAÔNE–GRAY–DIJON

- 1. TAG** BASEL–PORT-SUR-SAÔNE Individuelle Anreise nach Basel SBB. Um ca. 13:00 Uhr Fahrt im Reisebus nach Montbéliard mit anschliessender Stadtbesichtigung. Weiterfahrt nach Port-sur-Saône. Einschiffung und Abendessen.
- 2. TAG** PORT-SUR-SAÔNE–RAY-SUR-SAÔNE Am Morgen heisst es «Leinen los!». Schiffahrt nach Ray-sur-Saône. Dabei haben Sie die Möglichkeit, mit dem Velo entlang des Kanals zu fahren. Besichtigung des mittelalterlichen Schlosses Champlitte. Im ersten Stock des Schlosses befindet sich heute das Museum für Volkskunst und Volkstraditionen.
- 3. TAG** RAY-SUR-SAÔNE–GRAY Am Morgen haben Sie die Möglichkeit, die Umgebung mit dem Velo zu erkunden, während das Schiff Richtung Gray fährt. Lernen Sie am Nachmittag die schöne Stadt Gray kennen. Dabei stehen das Hôtel de Ville mit seinem bekannten glasierten Ziegeldach, die Basilika Notre-Dame, das Theater im italienischen Stil und das Museum Baron Martin im Mittelpunkt. Die Besichtigung endet mit einer genussvollen Verkostung von lokalen Produkten.
- 4. TAG** GRAY–AUXONNE Schiffahrt entlang der Saône und Entspannung an Bord. Sie durchqueren einen Teil der Haute-Saône, deren friedlicher Wasserlauf es Ihnen ermöglicht, einen Spaziergang oder eine Velotour entlang des Flusses zu unternehmen. Am Nachmittag Ankunft in Auxonne und Abend zur freien Verfügung.
- 5. TAG** AUXONNE–LONGECOURT-EN-PLAINE Fahrt auf dem Bourgogne-Kanal nach Longecourt-en-Plaine. Entdecken Sie beim Ausflug die «Route des Grands Crus de Bourgogne». Auf dem Weingut «Clos de Vougeot» erfahren Sie mehr über den Weinanbau und nehmen an einer Weidegustation teil.
- 6. TAG** LONGECOURT-EN-PLAINE–DIJON Nutzen Sie den Morgen, um auf dem Sonnendeck zu entspannen oder mit dem Velo entlang des Kanals zu fahren. Ankunft in Dijon, der Hauptstadt des Burgunds. Es erwartet Sie eine spannende Stadtführung durch die «Stadt der Kunst und Geschichte» und die Möglichkeit in der «La Moutarderie Fallot» Ihren eigenen Senf zu kreieren. Am Abend genussvolles Gala-Dinner an Bord.
- 7. TAG** DIJON–BASEL Ausschiffung nach dem Frühstück und gemütliche Busrückfahrt (Abfahrt ca. 09:00 Uhr). Ankunft in Basel SBB und individuelle Heimreise.

MS Danièle

Schiffsbeschreibung auf Seite 160

Reisedaten 2024 Es het solangs het Rabatt

21.09.–27.09. 500

19.10.–25.10. 500

Unsere Leistungen

- Kreuzfahrt in gebuchter Kategorie
- Vollpension an Bord
- Softdrinks und Tischwein
- Bustransfer ab/bis Basel
- Alle Ausflüge gemäss Programm
- Deutsch sprechende Bordreiseleitung

Preise pro Person in CHF (vor Rabattabzug)

2-Bettkabine Hauptdeck 2890

2-Bettkabine Oberdeck 3090

Zuschlag Alleinbenutzung⁽⁵⁾ auf Anfrage

⁽⁵⁾ Begrenztes Kontingent

Nicht inbegriffen: An-/Rückreise nach/von Basel, Verpflegung während An-/Rückreise, Versicherungen (Details Seite 169), übrige Getränke (z.B. Champagner und Weine aus spezieller Weinkarte), Trinkgelder (Empfehlung € 5–10 p. P./Tag), Auftragspauschale (entfällt bei Buchung über thurgautravel.ch)



Schloss «Clos de Vougeot»



«Route des Grands Crus de Bourgogne»



Altstadt von Gray

Alle Ausflüge gemäss Programm inbegriffen | Programmänderungen vorbehalten



Auf Oise und Schelde durch die Picardie, Wallonien und Flandern PARIS–COMPIÈGNE–TOURNAI–ANTWERPEN–AMSTERDAM

Abseits grosser Touristenströme befährt die gemütliche MS Fluvius dank ihrer speziellen Abmessungen als einziges Hotelschiff diese exklusive Reiseroute. Nach der Seine und der lieblichen Oise wird die Wasserscheide mittels zwei schiffbaren Tunneln passiert. Weiter geht es durch die flachen Landschaften Belgiens und der Niederlande. Unterwegs entdecken Sie die bekannten Städte Paris, Antwerpen oder Amsterdam, aber auch kleinere Orte wie Compiègne, Noyon, Arras oder Tournai. Die familiäre Atmosphäre an Bord, die unvergleichlichen Landschaften des inspirierenden Oisetals, der historischen Region der Picardie und das abwechslungsreiche Programm machen diese Flussreise zu etwas Besonderem.



Rathaus, Arras

1. TAG BASEL–PARIS

Individuelle Anreise nach Basel. Fahrt mit der Gruppe im TGV nach Paris. Nach dem Transfer Einschiffung und kleine Panoramafahrt auf der Seine (inkl.)

2. TAG PARIS–PONTOISE

Die charmante Hauptstadt Frankreichs besichtigen Sie bei einer Rundfahrt⁽¹⁾. Nachmittags geniessen Sie die Schifffahrt auf Seine und Oise.

3. TAG PONTOISE (–AUVERS)–COMPIÈGNE

Der Ausflug⁽¹⁾ beginnt mit einem Rundgang in der Kulturstadt Pontoise und führt weiter nach Auvers-sur-Oise, wo Vincent van Gogh die letzten 70 Tage seines Lebens verbracht und ebenso viele Gemälde geschaffen hat. Rückkehr an Bord in Creil und Weiterfahrt auf der Oise nach Compiègne.

4. TAG COMPIÈGNE–NOYON–ÉPÉANNCOURT

Rundgang⁽¹⁾ durch das geschichtsträchtige Städtchen Compiègne. Dieser führt zum von Napoléon III in Auftrag gegebenen Theater, zur Jakobskirche und zum Schloss. Am Nachmittag lernen Sie Noyon mit seiner mittelalterlichen Kulisse bei einem Rundgang⁽¹⁾ kennen. Passage des Souterrain de Panneterie am Canal du Nord.

5. TAG ÉPÉANNCOURT–MOISLAINS (–CAMBRAI)

Zunächst passieren Sie den Souterrain de Ruyaulcourt, einen schiffbaren Tunnel unter der Wasserscheide. In Moislains beginnt der Ausflug⁽¹⁾ nach Cambrai. Die Stadt an der Schelde ist bekannt für ihre Textilindustrie (Kambrik-Stoff).



Kapitelbibliothek und Kathedrale, Noyon



Magere Brug, Amsterdam



Brabobrunnen, Antwerpen

12 Tage ab CHF 2640

Rabatt von CHF 500 bereits abgezogen

**SELTEN BEFAHRENE
UNTERE SCHELDE
BEEINDRUCKENDER KANAL-
TUNNEL VON RUYAULCOURT
ARKADENPLÄTZE VON ARRAS**



6. TAG MOISLAINS (–ARRAS)–ARLEUX

Auf dem Canal du Nord gelangen Sie nach Arleux. Nachmittags führt ein Ausflug⁽¹⁾ nach Arras. Wahrzeichen der Stadt sind die beiden grossen Plätze im Zentrum mit ihren restaurierten Arkaden-Giebelhäusern sowie dem prunkvollen Rathaus.

i Einziges Hotelschiff auf dieser Route, daher «Pioniercharakter» und teilweise eingeschränkte Infrastruktur an Anlegestellen.

7. TAG ARLEUX–TOURNAI

Weiterfahrt auf der Schelde nach Tournai, der zweitältesten Stadt Belgiens. Geniessen Sie die Annehmlichkeiten an Bord.

8. TAG TOURNAI–BOSSUIT–MERELBEKE (–GENT)

Lernen Sie Tournai während eines Rundgangs⁽¹⁾ kennen. Die Kathedrale und der Belfried gehören zum UNESCO-Weltkulturerbe. Rückkehr an Bord in Bossuit. Auf der Schelde erreichen Sie Merelbeke. Hier beginnt der Abendausflug⁽²⁾ nach Gent mit Rundgang durch die beleuchtete Altstadt und Besuch einer typischen Bierkneipe.

9. TAG MERELBEKE–ANTWERPEN

Geniessen Sie eine geruhsame Schifffahrt auf der Unteren Schelde, die hier gezeitenabhängig ist. Bei einer Rundfahrt mit Rundgang⁽¹⁾ entdecken Sie das stimmungsvolle alte und neue Antwerpen, auch bekannt als Hafen- und Diamantenstadt.

10. TAG ANTWERPEN–DORDRECHT

Am Vormittag haben Sie Zeit für einen individuellen Bummel durch die ausgedehnte Fussgängerzone der malerischen Altstadt von Antwerpen. Nach kurzer Fahrt erreichen Sie die Niederlande und erleben die abwechslungsreichen Wasserstrassen der Provinz Seeland.

11. TAG DORDRECHT–AMSTERDAM (–MARKEN)

Schifffahrt in die Grachtenstadt Amsterdam. Am Nachmittag unternehmen Sie einen Ausflug⁽¹⁾ zur ehemaligen Insel Marken und einer Käserei, bei der Sie auch eine Kostprobe geniessen können.

12. TAG AMSTERDAM–BASEL

Nach dem Frühstück Ausschiffung. Rückfahrt mit der Gruppe im ICE via Frankfurt nach Basel. Individuelle Heimreise.

AMSTERDAM–PARIS

Gleiche Reise in umgekehrter Reihenfolge mit kleinen Anpassungen, Übernachtung in Willemstad statt Dordrecht.

MS Fluvius

Schiffsbeschreibung auf Seite 161

Reisedaten 2024 **Es het solangs het Rabatt**

Paris–Amsterdam	Amsterdam–Paris
21.03.–01.04. 500	29.09.–10.10. 500

Unsere Leistungen

- Kreuzfahrt in gebuchter Kategorie
- Vollpension an Bord
- Bahnfahrt 2. Klasse ab/bis Basel SBB inkl. Sitzplatzreservation
- Transfers Bahnhof–Schiff–Bahnhof
- Kleine Panoramafahrt auf der Seine
- Thurgau Travel Kreuzfahrtleitung
- Zugbegleitung bei An-/Rückreise
- Audio-Set bei allen Ausflügen

Preise pro Person in CHF (vor Rabattabzug)

2-Bettkabine Hauptdeck Standard	3140
1-Bettkabine Hauptdeck	3440
2-Bettkabine Oberdeck Standard	3840
2-Bettkabine OD Premium, franz. Balkon	4340
Zuschlag Alleinbenutzung Hauptdeck	1190
Ausflugspaket (9 Ausflüge)	325
Zuschlag Bahnfahrt 1. Klasse	140
Zuschlag Flug	auf Anfrage

Nicht inbegriffen: An-/Rückreise nach/von Basel, Verpflegung während An-/Rückreise, Versicherungen (Details Seite 169), Ausflüge, Getränke, Passagiergebühr Amsterdam, Trinkgelder (Empfehlung € 5–10 p.P./Tag), Auftragspauschale (entfällt bei Buchung über thurgautravel.ch)

INSEL- UND KÜSTEN- KREUZFAHRTEN



116

«Die Schottland-Reise ist ein besonderes Erlebnis. Die atemberaubende und einmalige Berg- und Seenlandschaft der Highlands mit Sagen und Legenden belegten Schlössern und Burgen sowie die üppige Architektur in Edinburgh haben uns verzaubert.»

Daniel O.
(Edinburgh–) Inverness–Oban–Kyle of Lochalsh

«Jeder der zahlreichen Ausflüge ins Hinterland war ein Höhepunkt. So abwechslungsreich herzliche Einheimische und die lokalen Köstlichkeiten haben überrascht.»

Jürg und Christine St.
Rijeka–Split–Dubrovnik–Kotor

«Besonders gefallen hat uns die Schiffgröße mit der sehr überschaubaren Reisegruppe. Die vielen Möglichkeiten zu individuellen Abendessen gaben uns zudem fast das Gefühl einer Reise zu zweit.»

Robert O.
Kotor–Dubrovnik–Split–Rijeka





Foto: Eilean Donan Castle

GEHEIMTIPPS

118

Nordsee

Inverness

Kyle of Lochalsh

Fort Augustus

Armadale

Eigg

Corpach

SCHOTTLAND

Caledonian Canal

Tobermory

Craignure

Oban

Atlantischer Ozean

Edinburgh



TOBERMORY

ISLE OF MULL

Beeindruckend ist die Einfahrt in die Hafenstadt, wo sich bunte Häuser in der traumhaften Bucht aneinanderreihen. Schlendern Sie entlang der Hafenstrasse, beobachten Sie das Treiben der Fischer auf ihren Booten und probieren Sie in der örtlichen Destillerie den bekannten Tobermory-Whisky.



• Zagreb



Plitvicer Seen

TROGIR

ADRIA-KÜSTE

Die malerische Hafenstadt Trogir begeistert mit architektonischen Juwelen wie beispielsweise der Kathedrale Sveti Lovro oder dem Cipiko Palast. Auf dem Glockenturm der Kathedrale genießen Sie eine tolle Aussicht auf Trogir.

• Zadar

Krka

KROATIEN

Insel Žut
Nationalpark der Kornaten

Vodice • Šibenik

Rogoznica • Trogir • Split

• Makarska

Insel Hvar • Jelsa

• Metković

Adriatisches Meer

Insel Korčula

Pomena

• Dubrovnik



INSEL ŽUT

ADRIA-KÜSTE

Was gibt es herrlicheres als ein Sprung ins kühle Nass an warmen Sommertagen? Nutzen Sie die Gelegenheit, an den nahe gelegenen Stränden oder Buchten den Tag Revue passieren zu lassen oder den Sonnenuntergang zu genießen, wenn Ihr yachtähnliches Schiff im Hafen liegt.



Traumhafte Seen- und Küstenlandschaften Schottlands

NEU (EDINBURGH-) INVERNESS-OBAN-KYLE OF LOCHALSH

I20

Die MV Lord of the Highlands mit ihrer familiären Atmosphäre von nur maximal 37 Gästen und einer zuvorkommenden Crew fährt Sie durch die traumhaften Seen- und Küstenlandschaften Schottlands. An Bord dieses kleinen, schottischen Luxuskreuzfahrtschiffs können Sie sich bequem und stilvoll entspannen, während Sie unzählige Highlights entdecken: die historischen Schleusen des Caledonian Canal, die Isle of Mull mit dem beeindruckenden Duart Castle und die kleine Isle of Eigg, auf welcher Sie einen Einblick in den Alltag der nur ca. 100 Bewohner:innen erhalten.

1. TAG ZÜRICH-EDINBURGH

Individuelle Anreise zum Flughafen Zürich. Flug via Amsterdam nach Edinburgh. Stadtrundfahrt und Transfer zum Hotel.

2. TAG EDINBURGH

Frühstück im Hotel und freier Tag in Edinburgh, der Hauptstadt Schottlands. (F)

3. TAG EDINBURGH-INVERNESS

Frühstück im Hotel. Fahrt nach Inverness, wo das Schiff vor Anker liegt. Einschiffung, Willkommensgruss und anschliessend genussvolles Abendessen an Bord. Lassen Sie den Abend auf dem Schiff oder bei einem gemütlichen Spaziergang in Inverness ausklingen. (F, A)

4. TAG INVERNESS-FORT AUGUSTUS

Besuch von Culloden sowie Clava Cairns, eine 4000 Jahre alte, von Steinkreisen umgebene Grabstätte. Gemütliche Fahrt am Nachmittag durch den zwischen 1803 und 1822 erbauten Caledonian Canal, welcher Loch Ness mit drei weiteren Seen verbindet. Auf dem Weg nach Fort Augustus passiert das Schiff die Ruine des Urquhart Castle. (F, M, A)

5. TAG FORT AUGUSTUS-CORPACH

Nach der Passage der fünf Schleusentreppen durch das Zentrum von Fort Augustus geht die Fahrt weiter entlang der von Bäumen gesäumten Laggan Avenue. Beeindruckende Durchfahrt der «Neptune's Staircase», die mit acht Schleusen als Grossbritanniens grösste Schleusentreppe gilt. Ankunft in Corpach am Fusse des Ben Nevis, dem höchsten Berg Grossbritanniens. Am Nachmittag



Caledonian Canal: fünf Schleusentreppen durch das Zentrum von Fort Augustus



Loch Ness



Edinburgh

10 Tage ab CHF 6490

Rabatt von CHF 500 bereits abgezogen

SCHLÖSSER, BURGEN UND HISTORISCHE LANDHÄUSER

LOCH NESS, LOCH LOCHY UND LOCH LINNHE

ALL INCLUSIVE WÄHREND DER SCHIFFFAHRT



Tobermory



sehen Sie mit etwas Glück den Hogwart's Express von Harry Potter auf der Überquerung des berühmten Glenfinnan Viadukts. (F, M, A)

6. TAG CORPACH–OBAN

Die heutige Fahrt führt Sie über den Loch Linnhe bis nach Oban, der Seafood-Hauptstadt der Highlands. Erkunden Sie Oban zu Fuss und besuchen Sie das beeindruckende McCaig's Folly, von wo aus Sie einen spektakulären Blick über die Bucht bis zu den Atlantikinseln haben. (F, M, A)

7. TAG OBAN–CRAIGNURE–TOBERMORY

Fahrt nach Craignure auf der Insel Mull mit Halt beim Duart Castle mit fantastischer Aussicht. Weiter geht die Reise bis zum Fischerhafen Tobermory. Die bunte Häuserzeile im Hafen wurde von der «British Fisheries Company» erbaut und diente als Kulisse einer bekannten britischen Kinderserie. (F, M, A)

8. TAG TOBERMORY–ISLE OF EIGG–ARMADALE (ISLE OF SKYE)

Die Reise geht weiter bis zur kleinen Isle of Eigg. Hier bekommen Sie einen Eindruck über das Leben der ca. 100 Inselbewohner:innen. Als Naturschutzgebiet mit vielen Tierarten wird die Insel auch als «Smaragd der Inneren Hebriden» bezeichnet. Weiterfahrt nach Armadale auf der Isle of Skye mit seiner Ruine Armadale Castle. Im Clan Donald Visitor Centre erfahren Sie viel über die Insel und seine Geschichte mit dem Bonnie Prince Charles und Flora Mc Donald. (F, M, A)

9. TAG ARMADALE (ISLE OF SKYE)–KYLE OF LOCHALSH

Frühmorgens geht die letzte Etappe Ihrer Reise los. Ab Kyle of Lochalsh startet der Ausflug zum Eilean Donan Castle, einem der meistfotografierten Bauwerke Schottlands. Anschliessend besuchen Sie das kleine Dorf Plockton, welches als schönstes Fischerdorf Schottlands gilt. Geniessen Sie das letzte Abendessen an Bord. (F, M, A)

10. TAG KYLE OF LOCHALSH–INVERNESS–ZÜRICH

Nach dem Frühstück Ausschiffung und Transfer nach Inverness. Rückflug via Amsterdam nach Zürich. Individuelle Heimreise. (F)



Glenfinnan Eisenbahnviadukt

MV Lord of the Highlands

Schiffsbeschreibung auf Seite 162

Reisedaten 2024 Es het solangs het Rabatt

04.05.–13.05. 500

15.06.–24.06. 500

Unsere Leistungen

- Kreuzfahrt in gebuchter Kategorie
- 2 Übernachtungen im 4-Sterne-Hotel in Edinburgh
- Mahlzeiten gemäss Programm
- Alle Getränke an Bord
- Flüge ab/bis Zürich mit KLM in Economy (G-Klasse) inkl. Flughafentaxen, höhere Klasse gegen Zuschlag
- Alle Ausflüge und Transfers gemäss Programm
- Trinkgelder
- Deutsch sprechende Bordreiseleitung durch Schottland-Kennerin Konia



Preise pro Person in CHF (vor Rabattabzug)

2-Bettkabine Standard	
John Buchan Deck, Panoramafenster	6490
2-Bettkabine Superieur	
John Buchan Deck, Privatbalkon ⁽⁵⁾	6990
Suite John Buchan Deck (ca. 24 m ²), Panoramafenster ⁽⁵⁾	7490
1-Bettkabine Standard	
Richard Hannay Deck, Panoramafenster	7190
2-Bettkabine Standard	
Richard Hannay Deck, Panoramafenster	7990
Zuschlag Alleinbenutzung Standard ⁽⁶⁾ auf Anfrage	

⁽⁵⁾ Nicht zur Alleinbenutzung möglich

⁽⁶⁾ Begrenztes Kontingent

Nicht inbegriffen: An-/Rückreise zum/vom Flughafen Zürich, Versicherungen (Details Seite 169), übrige Mahlzeiten und Getränke, Auftragspauschale (entfällt bei Buchung über thurgautravel.ch)

8 Tage ab CHF 1190

Rabatt von CHF 700 bereits abgezogen

MALERISCHE INSELWELT DALMATIENS

AUF DEN SPUREN WINNETOUS IM NATIONALPARK KRKA

Spektakuläre Sehenswürdigkeiten aus Natur und Kultur



Kulturschätze und Nationalparks

NEU TROGIR-ŠIBENIK-ZADAR-TROGIR

I22

- 1. TAG TROGIR**
Einschiffung zwischen 15:00 Uhr und 18:00 Uhr. Unternehmen Sie nach dem Willkommens-Abendessen einen Spaziergang durch die Küstenstadt Trogir. (A)
- 2. TAG TROGIR-ŠIBENIK**
Ausflug zum aus den Winnetou-Filmen berühmten Nationalpark Krka mit den mächtigen Kaskaden des Wasserfalls «Skradinski Buk». Danach Stadtrundgang durch die historische Hafenstadt Šibenik mit Kathedrale. Zeit für eigene Entdeckungen sowie ein individuelles Abendessen in Šibenik. (F, M)
- 3. TAG ŠIBENIK-ZADAR**
Kreuzen im Archipel des Nationalparks der Kornaten. Falls das Wetter sowie die Strömung es zulassen, bietet sich die Gelegenheit zum Baden im herrlich türkisblauen Wasser bei der Insel Žut. Am Nachmittag Stadtrundgang in Zadar mit Besichtigung des historischen Stadtkerns. (F, M)
- 4. TAG ZADAR (PLITVICER SEEN)**
Tagesausflug zum Nationalpark Plitvicer Seen, dem grössten Nationalpark Kroatiens. (F, L)
- 5. TAG ZADAR-VODICE**
Ausflug zu einem typischen kleinen Weingut. Geniessen Sie einen Spaziergang durch malerische Weinberge und Olivenhaine sowie eine Kellerführung mit Verkostung verschiedener Weine und kroatischen Spezialitäten. (F, M)
- 6. TAG VODICE-ROGOZNICA**
Bei guten Wetterbedingungen bietet sich die Gelegenheit zum Baden bei der Insel Zlarin. Ab Rogoznica Ausflug ins dalmatinische Hinterland und Besuch von Jurlinovi Dvori, einem traditionellen kleinen Dorf aus dem 18. Jahrhundert. (F, M, A)
- 7. TAG ROGOZNICA-TROGIR**
Geniessen Sie den letzten entspannten Vormittag an Bord. Nachmittags gemütlicher Stadtrundgang durch die malerische Altstadt von Trogir. (F, M)
- 8. TAG TROGIR**
Ausschiffung bis 09:00 Uhr. (F)

Reisedaten 2024 Es het solangs het Rabatt

15.04.–22.04.	700	05.08.–12.08.	400
29.04.–06.05.	500	19.08.–26.08.	400
13.05.–20.05.	400	02.09.–09.09.	400
27.05.–03.06.	400	16.09.–23.09.	400
10.06.–17.06.	400	30.09.–07.10.	500
24.06.–01.07.	400		

Unsere Leistungen

- Kreuzfahrt in gebuchter Kategorie
- Mahlzeiten gemäss Programm
- Alle Ausflüge gemäss Programm
- Lokale Deutsch sprechende Bordreiseleitung

Preise pro Person in CHF (vor Rabattabzug)

2-Bettkabine Hauptdeck hinten	1890
2-Bettkabine Hauptdeck	2140
2-Bettkabine Oberdeck vorne	2540
2-Bettkabine Oberdeck	2690
2-Bettkabine Promenadendeck vorne	3050
Zuschlag Alleinbenutzung Hauptdeck	auf Anfrage
Zuschlag Alleinbenutzung Oberdeck	auf Anfrage
Flug ab/bis Zürich	auf Anfrage

Nicht inbegriffen: An-/Rückreise zum/vom Schiff, Versicherungen (Details Seite 169), übrige Mahlzeiten, Getränke, Trinkgelder, Auftragspauschale (entfällt bei Buchung über thurgautravel.ch)



Trogir



Kathedrale des Heiligen Jakobs, Šibenik

Kombi-Möglichkeit «Dalmatien intensiv»

Sie können die Reise mit der Küstenkreuzfahrt «Badebuchten und Stadtsparziergänge» verbinden und profitieren von einem zusätzlichen Kombinations-Rabatt von CHF 300 p.P.



8 Tage ab CHF 1190

Rabatt von CHF 700 bereits abgezogen

PITTORESKE ALTSTADT VON DUBROVNIK

BEEINDRUCKENDER MLJET NATIONALPARK

MIX AUS BADEERLEBNIS, STÄDTETRIIP UND GENUSS



Badebuchten und Stadtspaziergänge

NEU TROGIR–SPLIT–DUBROVNIK–TROGIR

- 1. TAG TROGIR**
Einschiffung zwischen 15:00 Uhr und 18:00 Uhr. Unternehmen Sie nach dem Willkommens-Abendessen einen Spaziergang durch die Küstenstadt Trogir. (A)
- 2. TAG TROGIR–SPLIT–MAKARSKA**
Geniessen Sie den Vormittag an Bord. Am Nachmittag Stadtrundgang durch Split, «Hauptstadt Dalmatiens», über die berühmte Flaniermeile Riva und zum Diokletian Palast. Falls das Wetter und die Strömung es zulassen, bietet sich die Möglichkeit zum Baden in der kristallklaren Adria. In Makarska Stadtrundgang mit der bekannten Kirche St. Marko und individuelles Abendessen. (F, M)
- 3. TAG MAKARSKA–POMENA (INSEL MLJET)**
Ab Pomena Ausflug zum Mljet National Park mit seiner atemberaubenden Landschaft und Besuch des Klosters der Heiligen Maria. (F, M)
- 4. TAG POMENA–DUBROVNIK**
Nach dem Mittagessen Stadtrundgang durch Dubrovnik, die «Perle der Adria», mit ihrer autofreien Altstadt und den malerischen Gässchen und Strassencafés. Entdecken Sie die Stadt anschliessend auf eigene Faust und geniessen Sie ein genussvolles Abendessen in einem lokalen Restaurant. (F, M)
- 5. TAG DUBROVNIK–KORČULA**
Stadtrundgang in Korčula mit Besuch des Marco-Polo-Hauses auf der gleichnamigen «grünen Insel». (F, M)
- 6. TAG KORČULA–JELSA (INSEL HVAR)**
Bei guten Wetterbedingungen und abhängig von Strömungen können Sie im türkisklaren Wasser der Adria eine erfrischende Abkühlung geniessen. Ab Jelsa auf der Insel Hvar Ausflug zur gleichnamigen Küstenstadt mit Stadtrundgang durch das «St. Tropez von Kroatien». (F, M, A)
- 7. TAG JELSA–TROGIR**
Geniessen Sie den letzten entspannten Vormittag an Bord. Nachmittags gemütlicher Stadtrundgang durch die malerische Altstadt von Trogir. (F, M)
- 8. TAG TROGIR**
Ausschiffung bis 09:00 Uhr. (F)

Reisedaten 2024 **Es het solangs het Rabatt**

08.04.–15.04.	700	01.07.–08.07.	400
22.04.–29.04.	500	12.08.–19.08.	400
06.05.–13.05.	400	26.08.–02.09.	400
20.05.–27.05.	400	09.09.–16.09.	400
03.06.–10.06.	400	23.09.–30.09.	500
17.06.–24.06.	400	07.10.–14.10.	700

Unsere Leistungen

- Kreuzfahrt in gebuchter Kategorie
- Mahlzeiten gemäss Programm
- Alle Ausflüge gemäss Programm
- Lokale Deutsch sprechende Bordreiseleitung

Preise pro Person in CHF (vor Rabattabzug)

2-Bettkabine Hauptdeck hinten	1890
2-Bettkabine Hauptdeck	2140
2-Bettkabine Oberdeck vorne	2540
2-Bettkabine Oberdeck	2690
2-Bettkabine Promenadendeck vorne	3050
Zuschlag Alleinbenutzung Hauptdeck	auf Anfrage
Zuschlag Alleinbenutzung Oberdeck	auf Anfrage
Flug ab/bis Zürich	auf Anfrage

Nicht inbegriffen: An-/Rückreise zum/vom Schiff, Versicherungen (Details Seite 169), übrige Mahlzeiten, Getränke, Trinkgelder, Auftragspauschale (entfällt bei Buchung über thurgautravel.ch)



Altstadt Hvar



Insel Mljet

Kombi-Möglichkeit «Dalmatien intensiv»

Sie können die Reise mit der Küstenkreuzfahrt «Kulturschätze und Nationalparks» verbinden und profitieren von einem zusätzlichen Kombinations-Rabatt von CHF 300 p.P.

WASSERWEGE ASIENS



124

«Wir haben die Flusskreuzfahrt sehr genossen. Unser Reiseleiter war hervorragend. Mit seinem grossen Wissen hat er uns das wunderschöne Land nähergebracht. Auch die Crew samt Manager auf der Mekong Pearl war hervorragend. Auch sie haben alles getan, unsere Wünsche zu erfüllen, und das mit einer zurückhaltenden Herzlich- und Fröhlichkeit. Was die Kapitäne geleistet haben, ist sehr eindrücklich. Diesen Mekong-Abschnitt zu beschiffen braucht äusserstes Navigationskönnen. Was der Fluss hier bietet an abwechslungsreicher Natur, war für uns die schönste Flussfahrt. Auch das Verhältnis von sehr gut organisierten und spannenden Ausflügen und reinen Schifftagen hat gestimmt.»

Doris H.
Vientiane–Luang Prabang–Chiang Rai

«Einfach nur super Erlebnisse, jeder Ausflug ein neuer Eindruck, ganz nahe bei der Bevölkerung, der Natur und der Kultur. Eine Crew, die uns freundlich und zuvorkommend jeden Wunsch ermöglichte.»

Martina M.
Sibsagar–Dhaka–Sundarbans–Kalkutta





Foto: Fischer in Kambodscha am Mekong

GEHEIMTIPPS

Delhi

Dibrugarh

Silghat
Sibsagar
Nimati Ghat

Brahmaputra

Ganges

Ghazipur
Varanasi
Patna
Munger

Dhubri
Sualkuchi

Chilmari

BANGLADESCH

Farakka
Sirajganj

INDIEN

Murshidabad
Aricha
Dhaka

Matiari

Kalna

Sundarbans Nationalpark

Hugli

Bagerhat
Kalkutta
Antihara
Bhagabatpur
Mongla
Kotka
Barisal

Golf von Bengalen



VARANASI

GANGES

Erleben Sie in der Abenddämmerung von Varanasi das faszinierende und magische «Ganga-Aarti»-Ritual am Ufer des Ganges, bei welchem eine Kerze oder Öllampe mit Blüten auf einem schwimmenden Schiffchen auf den Fluss gesetzt wird.



BUNTE MÄRKTE

BRAHMAPUTRA

Fehlt Ihnen noch ein Mitbringsel für Ihre Liebsten zu Hause? Während der Flussreise durch Bangladesch und Indien besuchen Sie etliche farbenfrohe Märkte, wo sie exotische Gewürze oder lokale Handwerkskunst vorfinden werden.



ANGKOR WAT

MEKONG

Frühaufsteher aufgepasst! Beobachten Sie den Sonnenaufgang über den Tempeln von Angkor Wat – ein unvergessliches und magisches Erlebnis. Die grösste antike Stadt der Welt zählt zu einem der neun Weltwunder und ist die wohl bekannteste Sehenswürdigkeit in Kambodscha.



BAT TRANG

RED RIVER

In Bat Trang, unweit von Hanoi am Red River liegend, tauchen Sie in die Welt des faszinierenden, Jahrhunderte alten Keramik- und Töpfereihandwerks ein. Einzigartige und handgefertigte Stücke lassen sich hier finden.

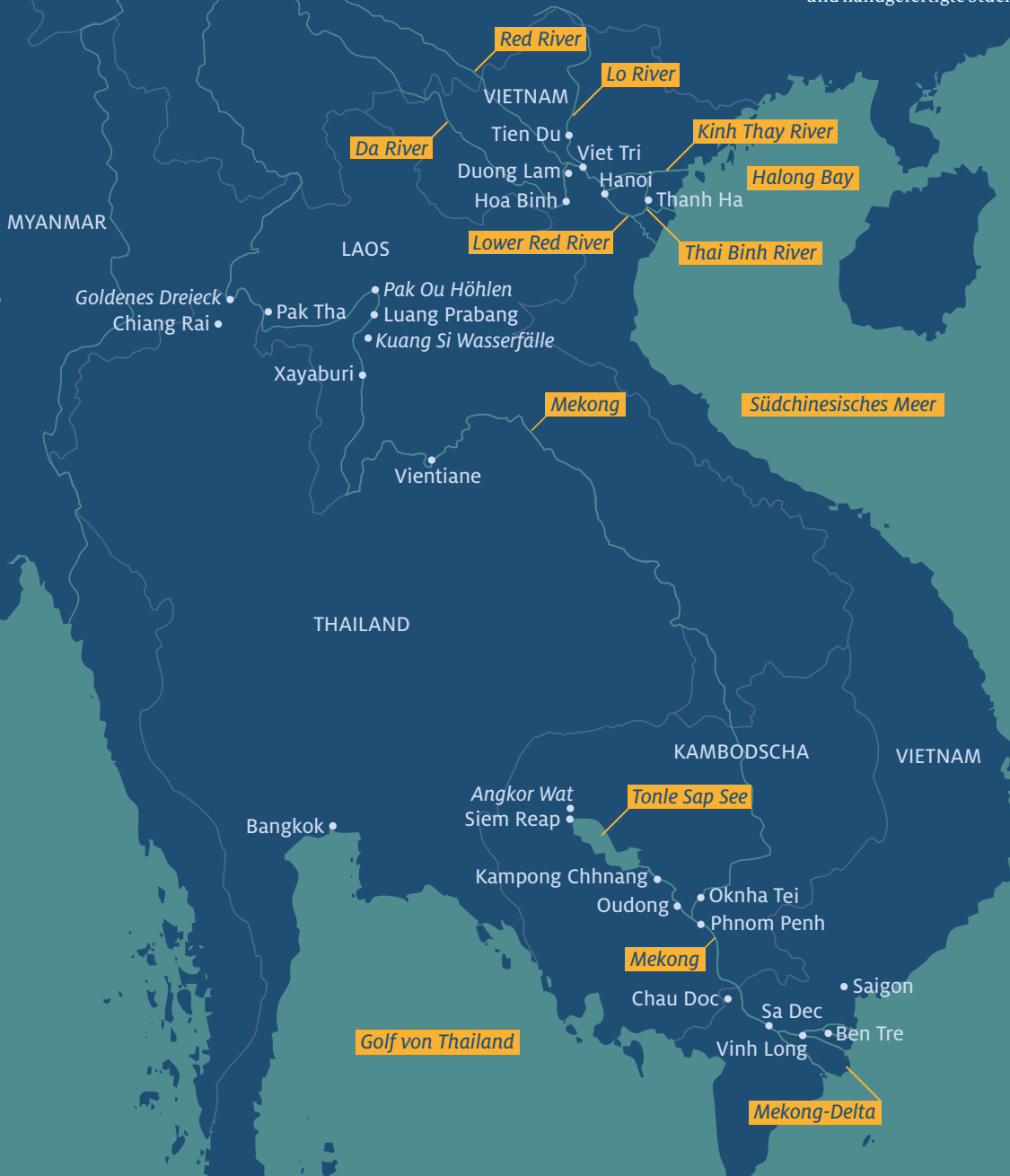



Magisches Bangladesch und Indien entlang des Brahmaputra und Ganges (DELHI)–VARANASI–KALKUTTA–NIMATI GHAT (–SIBSAGAR)

Begleiten Sie uns auf eine 53-tägige Reise an Bord unseres Luxusschiffs RV Thurgau Ganga Vilas in eine fremde, jedoch faszinierende Welt. Eine Reise fürs Leben! Denn Indien und Bangladesch haben mehr zu bieten als heilige Kühe, Tempel, eine üppige Flora und Fauna, märchenhafte Paläste und Frauen in bunten Saris. Geheimnisvoll, gleichzeitig offen, modern und traditionell: Indien ist ein Land voller Gegensätze und grossem kulturellen Reichtum. Erleben Sie beispielsweise das faszinierende und magische «Ganga-Aarti»-Ritual am Ufer des Ganges in Varanasi, dem Zentrum des Hinduismus. Eine Fahrt durch die imposanten Mangrovenwälder der Sundarbans lässt Sie in den artenreichsten Lebensraum der Erde eintauchen.

1. TAG ZÜRICH–DUBAI Individuelle Anreise zum Flughafen Zürich. Flug mit Emirates via Dubai nach Delhi.
2. TAG DUBAI–DELHI Ankunft in Delhi am Mittag. Transfer zum Flughafenhotel, Check-in, Abendessen und Übernachtung.
3. TAG DELHI–VARANASI Nach dem Frühstück im Hotel Transfer zum Flughafen Delhi für Ihren Flug nach Varanasi. Ankunft und Transfer zum Schiff. Einschiffung und Begrüssung.
4. TAG VARANASI Morgens Erkundung von Varanasi mit Besuch des Mutter-Indien-Tempels, der Banaras Hindu University und des Bharat Kala Bhawan Museums. Am Nachmittag Besuch der Ausgrabungsstätte Sarnath und des archäologischen Museums. Rikschafahrt durch die Strassen von Varanasi. Erleben Sie am Abend das «Ganga-Aarti»-Ritual am Ufer des Ganges hautnah.
5. TAG FLUSSTAG VARANASI–GHAZIPUR Entspannen Sie sich während der Fahrt nach Ghazipur und geniessen Sie die Annehmlichkeiten an Bord.
6. TAG GHAZIPUR–BUXAR In Ghazipur besuchen Sie das Grab von Lord Cornwallis. Weiterfahrt nach Buxar.
7. TAG BUXAR–GHAGHARA MOD Besuch der Stadt Buxar und des Kriegerdenkmals am Kathkuli Maidan.
8. TAG GHAGHARA MOD–PATNA Rundgang durch Ghaghara Mod und Weiterfahrt nach Patna.



Fahrt mit einer Tonga (Pferdekutsche) in Murshidabad



Bengal-Tiger

FLUSSREISE FÜR ENTDECKER UNESCO-WELTNATURERBE SUNDARBANS – GRÖSSTE MANGROVENWÄLDER DER ERDE REIZVOLLE UFERLANDSCHAFTEN ENTLANG DES BRAHMAPUTRA



Nordostindien ist ein wahres Tigerparadies. Im weltgrössten Mangrovenwald, den Sundarbans, lassen sich Royal Bengal Tiger entdecken.

Auch als
Teilstrecken
buchbar
(Seiten 132/133)



Amber Fort, Jaipur

- 9. TAG **PATNA–SIMARIA** Rundfahrt und Besichtigung zweier Tempel sowie Besuch des Patna Museums mit zahlreichen historischen Artefakten. Auf der Weiterfahrt Richtung Simaria durchqueren Sie wunderschöne Landschaften.
- 10. TAG **SIMARIA–MUNGER** Nach Ankunft in Simaria entdecken Sie das Dorf zu Fuss. Weiterfahrt Richtung Munger.
- 11. TAG **MUNGER** Schifffahrt vorbei an der Brücke bei Mokameh Ghat. Geniessen Sie am Nachmittag einen Spaziergang durch die Festungsrüden und besuchen Sie danach einen lokalen Markt.
- 12. TAG **MUNGER–SULTANGANJ** Besuch des Chandika Shakti Tempels. Weiterfahrt nach Sultanganj.
- 13. TAG **SULTANGANJ–BATESHWARSTHAN** Besichtigung des Shiva-Tempels. Weiterfahrt nach Bateshwarsthan.
- 14. TAG **BATESHWARSTHAN-SAMTAGHAT** Ausflug zur Ausgrabungsstätte der Vikramshila Universität und Rundgang durch die Ruinen.
- 15. TAG **FLUSSTAG SAMTAGHAT–JANGIPUR** Geniessen Sie den heutigen Tag an Bord. Die vorbeiziehende Landschaft und das rege Leben am Fluss werden Sie faszinieren.
- 16. TAG **FLUSSTAG JANGIPUR–MURSHIDABAD** Ganztägige Flussfahrt nach Murshidabad.
- 17. TAG **MURSHIDABAD** Sie besuchen den Hazarduari Palast. Am Abend Rückkehr zum Schiff für das Abendessen, gefolgt von einer Aufführung einer lokalen Gruppe.
- 18. TAG **FLUSSTAG MURSHIDABAD–MATIARI** Ganztägige Flussfahrt nach Matiari. Geniessen Sie die Annehmlichkeiten an Bord.
- 19. TAG **MATIARI–KALNA** Morgenspaziergang durch das Uferdorf Matiari. Weiterfahrt nach Kalna.
- 20. TAG **KALNA–KALKUTTA** Rikschafahrt in Kalna zum beeindruckenden Rajbari Tempel Komplex. Weiterfahrt nach Kalkutta.
- 21. TAG **KALKUTTA** Besuch des Blumenmarkts und der Töpferkolonie sowie der Grabstätte von Mutter Teresa. Danach kurzer Fussmarsch zu deren Waisenhaus «Sishu Bhawan».
- 22. TAG **KALKUTTA** Ausflug zum New Market von Kalkutta, welcher eine Vielzahl an Einkaufsmöglichkeiten bietet. Im Anschluss Besichtigung des Nationalmuseums.
- 23. TAG **KALKUTTA** Innenbesichtigung des Victoria Memorials. Vor der Rückkehr zum Schiff Besuch des Jain-Tempels. Das Tempelgelände beherbergt einen wunderschönen Garten. Am Abend Weiterfahrt nach Namkhana.
- 24. TAG **NAMKHANA (SUNDARBANS)–BALI ISLAND** Am Morgen Fahrt zu den Sundarbans, den grössten Mangrovenwäldern der Erde, Lebensraum der berühmten Royal Bengal Tiger und UNESCO-Weltnaturerbe. Besuch des Bhagabatur Crocodile Projects. Weiterfahrt nach Bali Island.
- 25. TAG **BALI ISLAND** Am Morgen Besuch des Nationalparks Do Banki Watchtower in Sundarbans.
- 26. TAG **BALI ISLAND–HEMNAGAR (INDIEN)** Weiterfahrt durch die Mangrovenwälder der Sundarbans Richtung Grenze nach Bangladesch.



Sundarbans



Rajbari Tempel Komplex, Kalna

In Varanasi und im Bundesstaat Bihar wird an Bord kein Alkohol ausgeschenkt. Der Besitz, Konsum und Verkauf von Alkohol ist dort eine Straftat. Ausschank und Konsum von Alkohol ist während des Streckenabschnitts in Bangladesch an Bord gegebenenfalls nicht erlaubt.



- 27. TAG HEMNAGAR (INDIEN)–ANTIHARA (BANGLADESCH)** Nach Erledigung der Zollformalitäten in Hemnagar geht es flussabwärts nach Antihara auf der bangladeschischen Seite der Sundarbans, um weitere Einreise- und Zollformalitäten zu erledigen.
- 28. TAG ANTIHARA (BANGLADESCH)–MONGLA** Besichtigung der Sixty Dome Moschee in Bagerhat.
- 29. TAG MONGLA–KARAMJOL** Flussfahrt nach Karamjol und Besuch der Mangrovenwälder. Am Nachmittag kehren Sie nach Mongla zurück, um das Dorf zu erkunden.
- 30. TAG MONGLA–KAUKHALI–BARISAL** Besichtigung von Kaukhali und Weiterfahrt nach Barisal.
- 31. TAG BARISAL** Am Morgen Besuch des schwimmenden Markts in Barisal und der anglikanischen Oxford Mission Kirche.
- 32. TAG FLUSSTAG BARISAL–MAWA (DHAKA)** Ganztägige Schifffahrt flussaufwärts nach Mawa.
- 33. TAG DHAKA** Panoramarundfahrt durch die Hauptstadt von Bangladesch mit ihren Sehenswürdigkeiten und denkmalgeschützten Gebäuden. Sie besichtigen ausserdem den Dhakeswari-Tempel, der als Zentrum des hinduistischen Glaubens gilt.
- 34. TAG FLUSSTAG MAWA–ARICHA–TANGAIL** Ganztägige Flussfahrt zum Hafen Aricha, bekannt für den Fang des berühmten Hilsha Fisches. Weiterfahrt nach Tangail.
- 35. TAG TANGAIL** Besuch der Atia-Moschee aus dem 17. Jahrhundert in Tangail. Die Moschee vereint Elemente der Mogul-Architektur mit der üblichen Architektur der bengalischen Sultanatszeit.
- 36. TAG TANGAIL–SIRAJGANJ** Besichtigung des Hatikumrul Navatna Tempels mit seinen neun Türmen im Dorf Navaratnapara.
- 37. TAG FLUSSTAG SIRAJGANJ–CHANDAN BOISHA** Ganztägige Schifffahrt nach Chandan Boisha. Weiterfahrt Richtung Chilmari.
- 38. TAG FLUSSTAG CHILMARI** Flussfahrt nach Chilmari. Erledigung der Zoll- und Grenzformalitäten in Bangladesch.
- 39. TAG CHILMARI** Busausflug nach Rangpur und Besuch des Tajhat-Palastes. Besichtigung des Dimla-Kali Tempels und des Carmichael Colleges.
- 40. TAG CHILMARI (BANGLADESCH)–DHUBRI (INDIEN)** Fahrt flussaufwärts zur indischen Grenze nach Dhubri, um weitere Einreise- und Zollformalitäten zu erledigen.
- 41. TAG DHUBRI–GOALPARA** Besuch des Töpferdorfes Gurudwara. Weiterfahrt nach Goalpara.
- 42. TAG GOALPARA–SUALKUCHI** Besuch von Sri Surya Pahar, einer bedeutenden archäologischen Stätte mit wertvollen kulturellen Überresten aus dem Buddhismus, Jainismus und Hinduismus.



Sixty Dome Moschee, Bagerhat



Rikscha



Schwimmender Markt, Bangladesch



Barisal Backwater, Bangladesch



Fischerboote auf dem Brahmaputra

43. TAG SUALKUCHI–GUWAHATI Flussfahrt nach Sualkuchi, dem Textilzentrum von Assam. Weiterfahrt flussaufwärts zum Pandu Hafen in Guwahati.
44. TAG GUWAHATI–MAYONG Morgens Ausflug auf den Nilachal-Hügel und Besuch des Kamakhya-Tempels in Guwahati. Weiterfahrt nach Mayong.
45. TAG FLUSSTAG MAYONG–TEZPUR Ganztägige Flussfahrt von Mayong nach Tezpur.
46. TAG TEZPUR–SILGHAT Besuch des Cole Parks. Weiterfahrt nach Silghat.
47. TAG SILGHAT Ganztägiger Jeep-Ausflug zum Kaziranga Nationalpark.
48. TAG SILGHAT–BISWANATH GHAT–DHANSIRI MUKH Morgens Besuch des Biswanath-Tempels. Weiterfahrt mit dem Schiff nach Dhansiri Mukh.
49. TAG FLUSSTAG DHANSIRI MUKH–MAJULI ISLAND Ganztägige Flussfahrt nach Majuli Island.
50. TAG MAJULI ISLAND–NIMATI GHAT Morgens erkunden Sie Majuli Island mit seinen einzigartigen Hindu Klöstern. Weiterfahrt nach Nimati Ghat.
51. TAG NIMATI GHAT (SIBSAGAR) Ausflug nach Sibsagar. Sie besuchen die Ahom Paläste und Tempel mit stupaähnlichen Strukturen am Seeufer.
52. TAG NIMATI GHAT–DIBRUGARH–DELHI Ausschiffung in Nimati Ghat und Transfer zum Flughafen Dibrugarh (ca. 4 Std.) für Ihren Flug nach Delhi. Nach Ankunft Transfer zum Flughafenhotel, Check-in und Übernachtung.
53. TAG DELHI–DUBAI–ZÜRICH Nach dem Frühstück Check-out und Transfer zum Flughafen für Ihren Rückflug nach Zürich via Dubai. Individuelle Heimreise.



Panzernashorn im Kaziranga Nationalpark

RV Thurgau Ganga Vilas

Schiffsbeschreibung auf Seite 163

Reisedatum 2025 **Es het solangs het Rabatt**

06.01.–27.02. 2500

Unsere Leistungen

- Kreuzfahrt in gebuchter Kategorie
- 2 Übernachtungen im 4-/5-Sterne-Hotel in Delhi
- Vollpension während der gesamten Reise
- Flüge ab/bis Zürich mit Emirates in Economy (G-Klasse) inkl. Flughafentaxen, höhere Klasse gegen Zuschlag
- Inlandflüge in Economy gemäss Programm
- Alle Ausflüge und Transfers gemäss Programm
- Trinkgelder
- Lokale Deutsch sprechende Bordreiseleitung
- Thurgau Travel Reisebegleitung
- Audio-Set bei allen Schiffsausflügen



Preise pro Person in CHF (vor Rabattabzug)

Suite Hauptdeck (ca.25 m²), franz. Balkon 27 480

Suite HD vorne (ca.25 m²), franz. Balkon 29 480

Suite Oberdeck (ca.25 m²), franz. Balkon⁽⁵⁾ 31 480

Suite OD vorne (ca.25 m²), franz. Balkon⁽⁵⁾ 33 480

Zuschlag Alleinbenutzung Hauptdeck 14 480

Zuschlag Business Class auf Anfrage

⁽⁵⁾ Nicht zur Alleinbenutzung möglich

Nicht inbegriffen: An-/Rückreise zum/vom Flughafen Zürich, Versicherungen (Details Seite 169), Getränke, Visumbühr Indien und Bangladesch, lokale Flughafentaxen, Auftragspauschale (entfällt bei Buchung über thurgautravel.ch)

Die Teilnahme an dieser Reise setzt eine gute gesundheitliche Verfassung voraus. Gerne beraten wir Sie diesbezüglich.



TEILSTRECKEN

(DELHI-) VARANASI-KALKUTTA
22 TAGE AB CHF 9 490

KALKUTTA-NIMATI GHAT (-DELHI)
33 TAGE AB CHF 15 990



Auf Indiens heiligem Fluss (DELHI-) VARANASI-KALNA-KALKUTTA RV THURGAU GANGA VILAS ❄️❄️❄️❄️

VARANASI – ZENTRUM DES HINDUISMUS
UNBERÜHRTES, AUTHENTISCHES INDIEN
HEILIGE STÄDTE UND TEMPEL
FARBENFROHE STRASSENBILDER UND
MÄRKTE

Varanasi – Zentrum des Hinduismus

Tagtäglich vollziehen die Hindus Reinigungen und Rituale an den Ghats (Steinstufen, die zum Fluss führen), der heiligsten Stätte Varanasi. Dieses Zeremoniell ist ein unvergessliches Erlebnis. Das pulsierende Leben erwacht hier schon in den frühen Morgenstunden, wenn sich die Nebelschwaden langsam über den Fluss erheben. Die Pilger strömen aus ihren Unterkünften, lassen sich den Kopf scheren, bevor sie sich, flankiert von Öllämpchen und Blütenketten, in den heiligen Fluss zur Waschung begeben. Händlerinnen und Händler bieten ihre Waren an und Priester lesen aus alten Schriften. Ein eindrückliches Schauspiel!



Die heilige Stadt am Ganges, Varanasi

Reisedaten 2024/25 **Es het solangs het Rabatt**

Kalkutta-Varanasi (-Delhi) (Delhi-) Varanasi-Kalkutta
17.12.24-07.01.25 500⁽⁷⁾ 06.01.25-27.01.25 1000

⁽⁷⁾ 50% Rabatt auf Zuschlag Alleinbenutzung

Unsere Leistungen

- Kreuzfahrt in gebuchter Kategorie
- 1 Übernachtung im 4-/5-Sterne-Hotel in Delhi
- Vollpension während der gesamten Reise
- Flüge ab/bis Zürich mit Emirates in Economy (G-Klasse) inkl. Flughafentaxen, höhere Klasse gegen Zuschlag
- Inlandflug in Economy gemäss Programm
- Alle Ausflüge und Transfers gemäss Programm
- Trinkgelder
- Lokale Deutsch sprechende Bordreiseleitung
- Thurgau Travel Reisebegleitung
- Audio-Set bei allen Schiffsausflügen



Preise pro Person in CHF (vor Rabattabzug)

Suite Hauptdeck (ca. 25 m ²), franz. Balkon	10 490
Suite Hauptdeck vorne (ca. 25 m ²), franz. Balkon	11 490
Suite Oberdeck (ca. 25 m ²), franz. Balkon ⁽⁵⁾	12 490
Suite Oberdeck vorne (ca. 25 m ²), franz. Balkon ⁽⁵⁾	13 490
Zuschlag Alleinbenutzung Hauptdeck	4990
Zuschlag Business Class	auf Anfrage

⁽⁵⁾ Nicht zur Alleinbenutzung möglich

Nicht inbegriffen: An-/Rückreise zum/vom Flughafen Zürich, Versicherungen (Details Seite 169), Getränke, Visumgebühr Indien, lokale Flughafentaxen, Auftragspauschale (entfällt bei Buchung über thurgautravel.ch)



Bangladesch und Indien

KALKUTTA–NIMATI GHAT (–SIBSAGAR)

RV THURGAU GANGA VILAS

UNESCO-WELTNATURERBE SUNDARBANS
HISTORISCHE MOSCHEENSTADT BAGERHAT
KAZIRANGA-NATIONALPARK –
UNESCO-WELTNATURERBE
FLUSSREISE FÜR ENTDECKER UND
REISEPIONIERE

Sundarbans – «Schöner Wald»

Es ist nicht nur die natürliche Schönheit, sondern auch die Artenvielfalt und die Ausdehnung, die den Sundarbans Nationalpark (UNESCO-Weltnaturerbe) so einmalig machen. Deshalb ist die Bezeichnung «Schöner Wald» für die weltweit grössten zusammenhängenden Mangrovenwälder entschieden zu einfach. Die salztoleranten Mangroven bilden ein anpassungsfähiges Ökosystem. Das 10 000 Quadratkilometer grosse Gebiet im Delta beherbergt 350–400 wildlebende Tierarten und die weltweit grösste Tiger-Population. Hier leben der Bengalische Königstiger sowie die vom Aussterben bedrohten Ganges-Delphine. Darüber hinaus gedeihen über 300 Pflanzenarten.



Sundarbans

Reisedaten 2025 **Es het solangs het Rabatt**

Kalkutta–Nimati Ghat (–Delhi) (Delhi–) Nimati Ghat–Kalkutta
 26.01.–27.02. 1000 24.02.–28.03. 1000

Unsere Leistungen

- Kreuzfahrt in gebuchter Kategorie
- 1 Übernachtung im 4-/5-Sterne-Hotel in Delhi
- Vollpension während der gesamten Reise
- Flüge ab/bis Zürich mit Emirates in Economy (G-Klasse) inkl. Flughafentaxen, höhere Klasse gegen Zuschlag
- Inlandflug in Economy gemäss Programm
- Alle Ausflüge und Transfers gemäss Programm
- Trinkgelder
- Lokale Deutsch sprechende Bordreiseleitung
- Thurgau Travel Reisebegleitung
- Audio-Set bei allen Schiffsausflügen



Preise pro Person in CHF (vor Rabattabzug)

Suite Hauptdeck (ca. 25 m ²), franz. Balkon	16 990
Suite Hauptdeck vorne (ca. 25 m ²), franz. Balkon	17 990
Suite Oberdeck (ca. 25 m ²), franz. Balkon ⁽⁵⁾	18 990
Suite Oberdeck vorne (ca. 25 m ²), franz. Balkon ⁽⁵⁾	19 990
Zuschlag Alleinbenutzung Hauptdeck	9 490
Zuschlag Business Class	auf Anfrage

⁽⁵⁾ Nicht zur Alleinbenutzung möglich

Nicht inbegriffen: An-/Rückreise zum/vom Flughafen Zürich, Versicherungen (Details Seite 169), Getränke, Visumgebühr Indien und Bangladesch, lokale Flughafentaxen, Auftragspauschale (entfällt bei Buchung über thurgautravel.ch)



Faszinierendes Kambodscha und Vietnam

NEU SIEM REAP (–ANGKOR WAT) –PHNOM PENH–SAIGON

134

Indochina – ein Wort, das Sehnsüchte weckt. Erleben Sie diese unbeschreibliche Region mit seinen verborgenen Schätzen und atemberaubenden Landschaften in Vietnam und Kambodscha: das fruchtbare Mekong-Delta mit seinen unzähligen Flüssen und Kanälen sowie Kambodscha mit seinem faszinierenden Tempelkomplex von Angkor Wat. Die Ausflüge zu historischen Stätten, der unendliche Kulturreichtum und die ausgesprochene Freundlichkeit der Menschen, die Ihnen während der Reise begegnen werden, machen diese Flusskreuzfahrt entlang des südlichen Mekongs zu einem einmaligen Erlebnis. Einmalig auch, da die RV Mekong Discovery als einziges Flussschiff mitten im historischen Zentrum von Saigon anlegen kann.



Typisches Hausboot, Kambodscha

- 1. TAG ZÜRICH–BANGKOK**
Individuelle Anreise zum Flughafen Zürich. Flug mit Thai Airways via Bangkok nach Siem Reap.
- 2. TAG BANGKOK–SIEM REAP**
Ankunft in Siem Reap. Begrüssung und Transfer zum Hotelschiff. Einschiffung und freie Zeit in Siem Reap.
- 3. TAG SIEM REAP**
Besuch des UNESCO-Weltkulturerbes Angkor Wat und dem mit Feigenbäumen überwachsenen Ta Prohm Tempel. Nachmittags Besuch von Angkor Thom.
- 4. TAG SIEM REAP–TONLE SAP SEE/LOUDONG**
Entdeckungsfahrt durch Siem Reap. Schifffahrt über den Tonle Sap See (abhängig von Wasserstand) oder mit dem Bus nach Oudong.
- 5. TAG TONLE SAP SEE/LOUDONG–KAMPONG CHHNANG**
Schifffahrt nach Kampong Chhnang. Fahrt per Tuk Tuk in das Dorf Kampong Chhnang. Während des Rundgangs werden Ihnen die Spezialitäten des Dorfes gezeigt – Töpferwaren, den lokalen Markt und den Prozess der Herstellung von Palmzucker. Weiterfahrt nach Kampong Tralach.
- 6. TAG KAMPONG TRALACH–OKNHA TEI–OPOPEL**
Vormittags Fahrt im Ochsenkarren durch die Reisfelder. Weiterfahrt zur Insel Oknha Tei. Besichtigung der Pagode mit Wassersegnung. Schifffahrt nach Opopel.
- 7. TAG OPOPEL–PHNOM PENH**
Besuch von Opopel mit Stelzenhäusern, einer einheimischen Familie und der örtlichen Schule. Schifffahrt nach Phnom Penh. Nachmittags besichtigen Sie die wichtigsten Sehenswürdigkeiten aus der Khmer- und Kolonialzeit.
- 8. TAG PHNOM PENH**
Am Morgen Besuch des Tuol-Sleng-Museums (ehemaliges Gefängnis S-21 der Roten Khmer). Nachmittags haben Sie die Möglichkeit, zum Markt zu fahren oder die Stadt auf eigene Faust zu erkunden. An Bord Aufführung von traditionellen Volkstänzen durch einheimische Kinder.
- 9. TAG PHNOM PENH–GRENZE–CHAU DOC**
Schifffahrt zur vietnamesischen Grenze. Vom Sonnendeck lässt sich der Wandel der Architektur und Landschaft entlang des Flussufers beobachten. Nehmen Sie an den spannenden kulturellen Aktivitäten an Bord teil. Zoll- und Passkontrolle. Anschliessend Weiterfahrt nach Chau Doc.



Thien Hau Pagode in District 5, Saigon (Ho Chi Minh Stadt)



Königspalast, Phnom Penh

17 Tage ab CHF 5590

Rabatt von CHF 1400 bereits abgezogen

UNESCO-WELTKULTURERBE ANGKOR WAT

**BEEINDRUCKENDE STÄDTE SIEM
REAP, PHNOM PENH, SAIGON
(HO-CHI-MINH-STADT)**

**NEUES BOUTIQUE-SCHIFF
FÜR MAX. 37 GÄSTE**



- 10. TAG CHAU DOC-TAN CHAU**
Besuch von Chau Doc. Diese Grenzstadt ist ein faszinierender Ort, um die Verschmelzung der Kulturen und Farben zu erleben, welche das vietnamesische Mekong-Delta ausmachen. Besuch einer Fischfarm und Fahrt zur Ba Pagode, welche auf dem naheliegenden Berg liegt. Weiterfahrt nach Tan Chau.
- 11. TAG TAN CHAU-LONG KHANH A-SA DEC**
Schiffahrt nach Long Khanh A. Am Nachmittag Besuch der gleichnamigen Insel. Hier werden in vielen Dorfhäusern traditionelle Schals gewebt und nach Kambodscha exportiert. Besuch eines Tempels, welcher der Vietnam Hoa Hao Religion gewidmet ist.
- 12. TAG SA DEC-VINH LONG-BEN TRE**
Besuch von Sa Dec, welche landesweit als Blumenhauptstadt bekannt ist. Sehen Sie den lebhaften lokalen Markt und den chinesischen Tempel von Kien An Cung. Anschliessend Fahrt per Boot zum Cao Dai-Tempel, gefolgt von einem Spaziergang durch das Blumendorf. Nachmittags Fahrt im Ausflugsboot zu einer Ziegelei in der Nähe des Vinh-Long-Marktes. Weiterfahrt und Besuch der Pop-Reis-Werkstatt und Obstplantagen. Weiterfahrt nach Ben Tre.
- 13. TAG BEN TRE-GO CONG**
Ausflug in einem hölzernen Sampan (traditionelles Flachboot). Sie lernen, wie man Süssigkeiten, Reiswein oder Besen aus Kokosnussblättern herstellt. Rückfahrt zum Schiff durch die engen Kanäle. Geniessen Sie während der Weiterfahrt nach Go Cong die schöne Uferlandschaft vom Sonnendeck aus.
- 14. TAG GO CONG-SAIGON (HO-CHI-MINH-STADT)**
Schiffahrt nach Saigon. Sie besichtigen den ehemaligen Präsidentenpalast, das Kriegsmuseum, die Kathedrale Notre Dame, das Rathaus und das Stadttheater. Der anschliessende Rundgang über den Ben-Thanh-Markt vermittelt einen Eindruck vom Leben der Menschen in dieser geschäftigen Metropole.
- 15. TAG SAIGON (HO-CHI-MINH-STADT)**
Besuch der Cu Chi Tunnels, welche zu den abenteuerlichsten Reisezielen Südostasiens und den attraktivsten unterirdischen Wundern weltweit gehören. Der Tunnelkomplex gleicht einem Labyrinth, in dem Besucher einen Einblick in die vietnamesische Geschichte erhalten. Geniessen Sie den letzten Abend an Bord.
- 16. TAG SAIGON (HO-CHI-MINH-STADT)-BANGKOK**
Nach dem Frühstück Ausschiffung und Transfer zum Flughafen. Flug mit Thai Airways nach Bangkok.
- 17. TAG BANGKOK-ZÜRICH**
Abflug kurz nach Mitternacht. Ankunft in Zürich am Morgen. Individuelle Heimreise.

SAIGON-SIEM REAP

Gleiche Reise in umgekehrter Reihenfolge.

RV Mekong Discovery

Schiffsbeschreibung auf Seite 164

Reisedaten 2024/25 Es het solangs het Rabatt

Siem Reap-Saigon	Saigon-Siem Reap
03.10.-19.10.24 1400	19.09.-05.10.24 1700
31.10.-16.11.24 1000	17.10.-02.11.24 1200
28.11.-14.12.24 1200	
09.01.-25.01.25 1000	
06.02.-22.02.25 1200	
20.03.-05.04.25 1700	

Unsere Leistungen

- Kreuzfahrt mit Vollpension während der Reise
- Flüge ab/bis Zürich mit Thai Airways in Economy (G-Klasse) inkl. Flughafensteuern, höhere Klasse gegen Zuschlag
- Alle Ausflüge und Transfers gemäss Programm
- Tischgetränke bei Mittag- und Abendessen
- Ganztägig Kaffee, Tee und Mineralwasser
- Lokale Deutsch sprechende Bordreiseleitung
- Thurgau Travel Reisebegleitung

Preise pro Person in CHF (vor Rabattabzug)

Suite HD vorne (ca. 28 m ²), franz. Balkon	6990
1-Bett Suite HD (ca. 23 m ²), franz. Balkon	6990
Suite HD (ca. 28 m ²), franz. Balkon	7490
Suite OD (ca. 28 m ²), franz. Balkon	7990
Grande Suite OD (ca. 56 m ²), Privatbalkon ⁽⁵⁾	9990
Zuschlag Alleinbenutzung Suite HD	2990
Zuschlag Alleinbenutzung Suite OD	4490
Zuschlag Business Class	auf Anfrage

⁽⁵⁾ Nicht zur Alleinbenutzung möglich

Nicht inbegriffen: An-/Rückreise zum/vom Flughafen Zürich, Versicherungen (Details Seite 169), übrige Getränke, Trinkgelder (Empfehlung \$ 12 p.P./Tag), Visumgebühr Vietnam, Visumgebühr Kambodscha (vor Ort), Auftragspauschale (entfällt bei Buchung über thurgautravel.ch)

Die Teilnahme an dieser Reise setzt eine gute gesundheitliche Verfassung voraus. Gerne beraten wir Sie diesbezüglich.



Auf dem wildromantischen Mekong bis zum Goldenen Dreieck VIENTIANE–LUANG PRABANG–CHIANG RAI

Lassen Sie sich auf der traumhaften Mekong-Route durch Laos auf dem Flussschiff RV Mekong Pearl verwöhnen! Sie reisen bequem von der laotischen Hauptstadt Vientiane zum Goldenen Dreieck, wo Thailand, Myanmar und Laos aufeinandertreffen. Im Land der Millionen Elefanten lernen Sie äusserst abgeschiedene und noch sehr ursprüngliche Regionen kennen. Auf dem Sonnendeck können Sie die unvergesslichen Eindrücke dieser Reise bestens Revue passieren lassen und zudem die Fahrt auf dem im Kolonialstil gebauten Schiff geniessen.

- 1. TAG ZÜRICH–BANGKOK**
Individuelle Anreise zum Flughafen Zürich. Flug via Bangkok nach Vientiane.
- 2. TAG BANGKOK–VIENTIANE**
Ankunft in Vientiane gegen Mittag. Transfer zum Hotel und Check-in. Nachmittags Besichtigung des Buddha-Parks mit bemerkenswerter Sammlung buddhistischer und hinduistischer Gottheiten, Tieren und Fabelwesen. Hotelübernachtung.
- 3. TAG VIENTIANE**
Transfer zum Schiff und Einschiffung. Besichtigung der laotischen Hauptstadt mit Sehenswürdigkeiten wie dem Nationalheiligtum That Luang und dem Patuxai Denkmal. Am Abend Willkommens-Dinner mit asiatischen Köstlichkeiten an Bord.
- 4. TAG AUF DEM MEKONG**
Am Morgen heisst es «Leinen los!». Die Schifffahrt vorbei an Dschungelwäldern und kleinen Dörfern am Flussufer beginnt. Bewundern Sie die Szenerie vom Sonnendeck aus.
- 5. TAG AUF DEM MEKONG**
Beim Besuch eines Minoritäten-Dorfes am Flussufer erfahren Sie Interessantes über die Traditionen und das Leben der hiesigen Völkergruppen, der Tiefland-Laoten.
- 6. TAG WILDE MEKONG LANDSCHAFTEN**
Tropischer Regenwald, bedeckte Berge, beeindruckende Felsformationen und der Wechsel zwischen langsamen und wilden Strömungen des Flusses bilden entlang des Mekongs ein einzigartiges Naturschauspiel.



Wasserfälle Kuang Si



Weisser Tempel Wat Rong Khun, Chiang Rai



Patuxai Denkmal, Vientiane



Mekong in Luang Prabang

16 Tage ab CHF 6190

Rabatt von CHF 700 bereits abgezogen

**SAGENUMWOBENES
GOLDENE DREIECK**

KÖNIGSSTADT LUANG PRABANG

**IMPOSANTE KUANG SI
WASSERFÄLLE**



- 7. TAG XAYABURI STAUDAMM**
Der Xayaburi Staudamm ist das grösste Wasserkraftwerk in Laos. Die Durchfahrt sollten Sie sich nicht entgehen lassen. Am Abend ankert Ihr Schiff an einer Sandbank oder am Ufer. Geniessen Sie das Abendessen inmitten der Natur.
- 8. TAG KUANG SI WASSERFÄLLE**
Ausflug zu den Kuang Si Wasserfällen, bevor Sie am Nachmittag die alte Königsstadt Luang Prabang erreichen. Vom Stadtberg Phou Si geniessen Sie einen atemberaubenden Ausblick. Am Abend laden die schöne Mekong-Promenade zu einem Spaziergang und der Nachtmarkt zu einem Besuch ein.
- 9. TAG LUANG PRABANG**
Am Morgen haben Sie die Gelegenheit, die Mönche beim traditionellen Almosengang zu beobachten und den lokalen Markt zu besuchen. Freie Zeit für Erkundungen.
- 10. TAG PAK OU HÖHLEN**
Weiterfahrt nach Norden und Besuch eines laotischen Dorfs, wo noch auf traditionelle Weise Schnaps gebrannt wird. Wer möchte, nimmt an einer kurzen Dschungelwanderung teil, bevor die berühmten Pak Ou Höhlen besichtigt werden. Im Inneren der Höhlen befinden sich über 1000 Buddha-Statuen.
- 11. TAG AUF DEM MEKONG**
Geniessen Sie den Ausblick auf die unvergleichliche Flusslandschaft. Mit etwas Glück können Sie Elefanten beim Transportieren von Holz beobachten.
- 12. TAG AUF DEM MEKONG**
Beeindruckend ist die grosse Vielfalt der Landschaft, die nun in tropische Bergwälder übergeht. Geniessen Sie die Annehmlichkeiten an Bord.
- 13. TAG PAK THA**
In Pak Tha Ausflug mit Kleinbooten auf dem Namtha-Fluss zu einem kleinen Dorf der Khmu Bevölkerung. Schifffahrt zur thailändisch laotischen Grenze.
- 14. TAG GOLDENES DREIECK-CHIANG RAI**
Ausschiffung und Ausflug zum Goldenen Dreieck bei Chiang Saen. Sie besichtigen den Goldenen Buddha von Sop Ruak und die alten Tempel der Stadt. Transfer nach Chiang Rai zum Hotel. Freie Zeit für eigene Erkundungen. Hotelübernachtung.
- 15. TAG CHIANG RAI-BANGKOK**
Nach dem Check-out, Besuch des Weissen Tempels Wat Rong Khun. Zudem Besichtigungen des Blauen Tempels Wat Rong Sua Ten sowie des Tiertempels Wat Huay Pla Kang. Bei einem Rundgang durch ein Langhalsdorf lernen Sie die Bevölkerung und Kultur dieser Völkergruppe kennen. Transfer zum Flughafen in Chiang Rai und Flug nach Bangkok.
- 16. TAG BANGKOK-ZÜRICH**
Abflug kurz nach Mitternacht. Ankunft in Zürich am frühen Morgen. Individuelle Heimreise.

RV Mekong Pearl ❄️❄️❄️+

Schiffsbeschreibung auf Seite 166

Reisedaten 2024/25 Es het solangs het Rabatt

17.11.–02.12.24	500	08.01.–23.01.25	500
12.12.–27.12.24	700	02.02.–17.02.25	700

Unsere Leistungen

- Kreuzfahrt in gebuchter Kategorie
- Je 1 Übernachtung im 5-Sterne-Hotel in Vientiane und Chiang Rai
- Vollpension während der gesamten Reise
- Flüge ab/bis Zürich via Bangkok mit Thai Airways in Economy (G-Klasse) inkl. Flughafentaxen, höhere Klasse gegen Zuschlag
- Alle Ausflüge und Transfers gemäss Programm
- Deutsch sprechende Bordreiseleitung
- Lokale Deutsch sprechende Reiseleitung

Preise pro Person in CHF (vor Rabattabzug)

2-Bettkabine Classic HD, franz. Balkon	6890
1-Bettkabine Classic HD, franz. Balkon	6890
2-Bettkabine Superior HD, franz. Balkon	7190
2-Bettkabine Superior OD, franz. Balkon ⁽⁵⁾	7890
2-Bettkabine Deluxe OD, Privatbalkon ⁽⁵⁾	8290
Zuschlag Alleinbenutzung Classic HD	2990
Zuschlag Alleinbenutzung Superior HD	3990
Zuschlag Business Class	auf Anfrage

⁽⁵⁾ Nicht zur Alleinbenutzung möglich

Nicht inbegriffen: An-/Rückreise zum/vom Flughafen Zürich, Versicherungen (Details Seite 169), Getränke, Trinkgelder (Empfehlung \$ 8 p.P./ Tag), Einreisegebühr Laos, Auftragspauschale (entfällt bei Buchung über thurgautravel.ch)

Die Teilnahme an dieser Reise setzt eine gute gesundheitliche Verfassung voraus. Gerne beraten wir Sie diesbezüglich.



Ursprüngliches Nordvietnam auf dem Red River HANOI–NINH BINH–HALONG BAY–HANOI

Begleiten Sie uns auf eine eindrucksvolle Reise auf den Wasserwegen Vietnams. Während der 15-tägigen Flussreise an Bord von RV Angkor Pandaw sammeln Sie Ihre ganz persönlichen Eindrücke von Vietnam in freundlicher und entspannter Atmosphäre. Lassen Sie Ihren Blick von der Lounge über die grünen Uferlandschaften Vietnams schweifen. In der pulsierenden Stadt Hanoi entdecken Sie in der Altstadt sogenannte Tunnelhäuser – bis zu 50 Meter lange und oft nur drei Meter breite Häuser, in denen sich Geschäfte, Werkstätte, Wohnräume sowie Cafés befinden. Historische Bauten, beeindruckende Reisfelder, reiche Handwerkskunst sowie die atemberaubende Halong Bay (UNESCO-Weltnaturerbe) als Highlight der Reise werden Sie verzaubern.



Halong Bay

- 1. TAG ZÜRICH–BANGKOK**
Individuelle Anreise zum Flughafen Zürich. Flug via Bangkok nach Hanoi.
- 2. TAG BANGKOK–HANOI–VIET TRI**
Ankunft in Hanoi am Morgen. Transfer nach Viet Tri. Einschiffung und Mittagessen an Bord.
- 3. TAG LO RIVER**
Flussfahrt nach Tien Du. Ausflug nach Gia Thanh, wo die typischen vietnamesischen Hüte hergestellt werden. Anschliessend Besichtigung des Hung Lo Tempels. Am Nachmittag besuchen Sie in der Provinz Vinh Phuc ein Zimmermanns- und ein Schmiededorf.
- 4. TAG UPPER RED RIVER**
Vormittags Besichtigung des Dorfes Duong Lam, das zum UNESCO-Weltkulturerbe gehört. Weiterfahrt flussabwärts auf dem Red River. Besichtigung der Reisfelder sowie der Thay und Tay Phuong Pagoden aus dem 8. und 11. Jahrhundert.
- 5. TAG HANOI**
Nach dem Frühstück beginnt die Stadtrundfahrt in Hanoi mit vielen Sehenswürdigkeiten wie dem Ho Chi Minh Mausoleum und dem Tempel der Literatur. Während des Nachmittagsausfluges besichtigen Sie einen einheimischen Kaffeeshop.
- 6. TAG LOWER RED RIVER**
Morgendliche Flussfahrt auf dem Red River mit Besuch von Bat Trang, dem ältesten und bekanntesten Keramikdorf Vietnams. Vor der Rückkehr zum Schiff erleben Sie einen traditionellen Einhornzanz.



Schwimmende Fischfarm, Lan Ha Bay



Hanoi



Traditionelle vietnamesische Tontopfcreation

15 Tage ab CHF 5990

Rabatt von CHF 500 bereits abgezogen

ATEMBERAUBENDE INSELLANDSCHAFT IN DER HALONG BAY

HANOI – DIE ÄLTESTE HAUPTSTADT SÜDOSTASIENS

KOMFORTABLES REISEN AUF DEM SCHIFF IM KOLONIALSTIL



- 7. TAG DA RIVER**
Vormittags Besuch des Bonsai-Dorfes Dien Xa mit Mittagessen. In Phat Diem besichtigen Sie die berühmte Steinkathedrale Phat Diem. Anschliessend Weiterfahrt auf dem Da River nach Ninh Binh.
- 8. TAG NINH BINH**
Am Morgen Fahrt mit einem Ruderboot zum sogenannten «Halong an Land» in Ninh Binh. Am Nachmittag erwartet Sie das malerische Dorf Pham Phao. Spazieren Sie durch den Ort oder besuchen Sie einen Instrumentenbauer. Des Weiteren sehen Sie Kunsthandwerker, die Gegenstände aus Holz für den lokalen und internationalen Markt herstellen.
- 9. TAG KINH TRAY RIVER**
Beobachten Sie während der Flussfahrt das lebendige und interessante Leben am und auf dem Fluss. Am Nachmittag Spaziergang durch das Dorf Thanh Ha mit Aufführung einer privaten Wasserpuppenshow.
- 10. TAG HALONG BAY**
Vormittags Fahrt durch die «Bucht des untertauchenden Drachens», wie die wunderschöne Halong Bay auch genannt wird. Mit einem Kajak oder lokalen Boot geht es zur «Dark and Bright» Höhle, in der Tropfsteine von der Decke herabhängen.
- 11. TAG HALONG BAY**
Schiffahrt durch die faszinierende Halong Bay (UNESCO-Weltnaturerbe) mit Hunderten von Felsen und Inseln. Halt beim Dorf Viet Hai und Fahrt mit Fahrrädern vorbei an landestypischen Häusern mit deren Gemüsegärten. Weiterfahrt zur Lan Ha Bay und Besichtigung einer schwimmenden Fischfarm.
- 12. TAG HALONG BAY–HANOI**
Nach der Ausschiffung Besichtigungen eines Museums und kleinen Dorfes, dessen Einwohner immer noch traditionelle Kleider tragen. Mittagessen und Transfer nach Hanoi. Abendessen in einem lokalen Restaurant und Übernachtung im Hotel in Hanoi.
- 13. TAG HANOI**
Vietnamesischer Kochkurs mit Besuch des Chau Long Marktes. Lernen Sie Gemüse, Früchte, Kräuter und Gewürze kennen, die für ein typisches vietnamesisches Gericht benötigt werden. Zum Mittagessen werden die selbst zubereiteten Speisen serviert. Der Rest des Tages steht zur freien Verfügung.
- 14. TAG HANOI–BANGKOK**
Freie Zeit am Vormittag. Check-out und Mittagessen in einem lokalen Restaurant. Museumsbesichtigung, wobei Sie Interessantes über die vietnamesischen Frauen erfahren. Transfer zum Flughafen und Flug nach Bangkok.
- 15. TAG BANGKOK–ZÜRICH**
Abflug kurz nach Mitternacht. Ankunft in Zürich am Morgen. Individuelle Heimreise.

RV Angkor Pandaw

Schiffsbeschreibung auf Seite 167

Reisedaten 2024/25 **Es het solangs het Rabatt**

10.10.–24.10.24 **500** 16.02.–02.03.25 **500**
23.11.–07.12.24 **500**

Unsere Leistungen

- Kreuzfahrt in gebuchter Kategorie
- 2 Übernachtungen im 5-Sterne-Hotel in Hanoi
- Vollpension während der gesamten Reise
- Flüge ab/bis Zürich mit Thai Airways  in Economy (G-Klasse) inkl. Flughafentaxen, höhere Klasse gegen Zuschlag
- Alle Ausflüge und Transfers gemäss Programm
- Trinkgelder und lokale Getränke (ohne Wein) an Bord
- Lokale Deutsch sprechende Bordreiseleitung
- Thurgau Travel Reisebegleitung

Preise pro Person in CHF (vor Rabattabzug)

2-Bettkabine Hauptdeck	6490
2-Bettkabine Oberdeck ⁽⁵⁾	6990
Zuschlag Alleinbenutzung Hauptdeck	1790
Zuschlag Business Class	auf Anfrage

⁽⁵⁾ nicht zur Alleinbenutzung möglich

Nicht inbegriffen: An-/Rückreise zum/vom Flughafen Zürich, Versicherungen (Details Seite 169), Importgetränke/Wein an Bord, Getränke bei Landprogramm, weitere Trinkgelder, Visumgebühr Vietnam, Auftragspauschale (entfällt bei Buchung über thurgautravel.ch)

Die Teilnahme an dieser Reise setzt eine gute gesundheitliche Verfassung voraus. Gerne beraten wir Sie diesbezüglich.

THURGAU TRAVEL FLOTTE

Jedes einzelne Schiff der Thurgau Travel Flotte zeichnet sich durch Individualität in Bezug auf Ausstattung und Inneneinrichtung aus. Die vielfältigen Stile reichen von modernem bis hin zu klassischem Design. Für jeden Geschmack lässt sich aufgrund dieser erstklassigen Auswahl das eigene Lieblingsschiff finden.

Hohe Qualitätsanforderungen machen Flussferien mit Thurgau Travel zu einem einzigartigen Erlebnis. Wir geben täglich unser Bestes, um an Bord jedes unserer Schiffe einen hervorragenden Standard zu bieten.

Suchen Sie sich auf den Folgeseiten «Ihr Schiff» aus und lassen Sie sich von unserer freundlichen Crew an Bord Ihres schwimmenden Zuhauses verwöhnen. Feiern Sie bald ein besonderes Jubiläum? Genießen Sie diese unvergesslichen Momente am besten in einer Suite.





Foto: MS Thurgau Gold*****

DAS PASSENDE SCHIFF FÜR JEDE UND JEDEN

UNSERE FLUSSSCHIFFE



MS Antonio Bellucci*****

Premium Line

Diese Schiffe verfügen nebst einem luxuriösen Interieur über zusätzliche Annehmlichkeiten wie einen Fitnessraum oder eine Sauna. Ein erstklassiger Service und eine ausgezeichnete Küche sind selbstverständlich. Die grosszügigen Suiten und Kabinen sind elegant eingerichtet und haben auf Mittel- und Oberdeck einen französischen Balkon (ein bis zum Boden reichendes, zu öffnendes Panoramafenster) bzw. einen Infinity-Balkon mit absenkbarem Panoramafenster.



MS Thurgau Gold, Gold Suite



MS Edelweiss****+

Deluxe Line

Ein klassisch-elegantes oder modernes Ambiente und ein aufmerksamer Service zeichnen diese Schiffe aus. Die stilvollen, mittelgrossen Kabinen wurden mit viel Liebe zum Detail eingerichtet, sind komfortabel ausgestattet und verfügen auf Mittel- und Oberdeck über teils zu öffnende Panoramafenster oder französische Balkone.



MS Gloria, Panorama-Salon



MS Thurgau Saxonia****

Classic Line

Die liebevoll ausgestatteten Boutiqueschiffe sind abseits der üblichen Flussreise-Strecken unterwegs. Dank ihrer überschaubaren Grösse können sie Flüsse, Seen und Kanäle befahren, die grösseren Schiffen verwehrt bleiben. Das behagliche Interieur teils im Jugendstil und im Stil eines Hotels der Belle Époque versprüht einen besonderen Charme und garantiert eine familiäre und entspannte Atmosphäre. Die eher etwas kleineren Kabinen sind liebevoll und gemütlich ausgestattet.



MS Thurgau Chopin, 2-Bettkabine OD



RV Angkor Pandaw****

Exotic Line

Diese Schiffe sind auf den asiatischen Wasserwegen unterwegs. Ein moderner Indochina- bzw. Kolonial-Stil, moderne Materialien und Textilien sowie hochwertige Hölzer verleihen den Schiffen einen dezenten Hauch von Luxus. Die grosszügigen Platzverhältnisse und die familiäre, ungezwungene Atmosphäre sind Garantien für ein aussergewöhnliches Reiseerlebnis. Alle Suiten liegen aussen und verfügen entweder über einen französischen Balkon oder über einen Privatbalkon, welcher einen unvergesslichen Blick auf die vorbeiziehende Flusslandschaft bietet.



RV Mekong Pearl, Sonnendeck

Allgemeine Besonderheiten

BALKON: Die Kabinen auf Mittel- und Oberdeck sind mit einem französischen Balkon (ein bis zum Boden reichendes, zu öffnendes Panoramafenster) oder mit einem Infinity-Balkon mit absenkbarem Panoramafenster (nur bei MS Thurgau Gold) ausgestattet.

KABINEN HINTEN: Die Kabinen im hinteren Teil eines Schiffes werden meist zu einem günstigeren Reisepreis angeboten, da vereinzelt Maschinengeräusche hörbar sind.

DECK: Die Mehrzahl der Schiffe verfügt über zwei bis drei Kabinendecks. Auf dem Hauptdeck, dem untersten Deck, können in den meisten Fällen die Fenster aus Sicherheitsgründen nicht geöffnet werden.

RAUCHEN: In den gesamten Innenbereichen der Schiffe und auf den Balkonen ist das Rauchen untersagt. In den dafür vorgesehenen Aussenbereichen darf auf allen Schiffen geraucht werden.

INFORMATIONEN ZU UNSEREN SCHIFFEN

Gebiet	Schiff	Schiffsmanagement	Schiffskategorie	Anzahl Gäste	Pool/Whirlpool	Bordshop	Sauna/Spa	Fitness	Lift	Putting Green	Seite
I	MS Thurgau Gold****	TT	Premium	182	✓ aussen	✓	✓	✓	✓		144
	MS Thurgau Prestige****	TT	Premium	140	✓ aussen	✓		✓	✓	✓	146
	MS Antonio Bellucci****	TT	Premium	140	✓ aussen	✓	✓	✓	✓		148
	MS Edelweiss****+	TT	Deluxe	180	✓ aussen	✓			✓	✓	150
	MS Thurgau Saxonía****	TT	Classic	84		✓					152
II	MS Thurgau Prestige****	TT	Premium	140	✓ aussen	✓		✓	✓	✓	146
III	MS Thurgau Chopin****	TT	Classic	80		✓					154
	MS Thurgau Saxonía****	TT	Classic	84		✓					152
	MS Thurgau Florentina****	TTM	Classic	86							156
IV	MS Douro Spirit****+	TT/P	Deluxe	124	✓ aussen	✓	✓	✓	✓		157
	MS Douro Queen****	P		130	✓ aussen	✓			✓	🌐	
V	MS Gloria****+	TT	Deluxe	152	✓ innen/aussen	✓	✓		✓		158
	MS Voyage****+	TT	Deluxe	152	✓ innen/aussen	✓	✓		✓		159
	MS Madeleine****	TT		22	✓ aussen						160
	MS Danièle****	TT		22	✓ aussen						160
	MS Fluvius****	TT		45							161
VI	MV Lord of the Highlands****+	TT		37							162
	MV Princess****+	P		40	✓ aussen					🌐	
VII	RV Thurgau Ganga Vilas****	TT	Exotic	36			✓	✓			163
	RV Mekong Discovery****	TT	Exotic	37	✓ aussen	✓	✓			✓	164
	RV Mekong Pearl****+	TT	Exotic	29			✓				166
	RV Angkor Pandaw****	TT	Exotic	32							167

Gebiet

- I Rhein und Nebenflüsse
- II Donau und Schwarzes Meer
- III Ostsee, Elbe, Havel, Oder, Peene, Weser und Moldau
- IV Portugal
- V Frankreich
- VI Insel- und Küstenkreuzfahrten
- VII Asien



Schiffsmanagement

- TTM** unter Thurgau Travel Management
- TT** by Thurgau Travel
- TT/P** by Thurgau Travel & Partner
- P** by Partner

Grundausrüstung (gilt für alle Schiffe)

Komfortable Kabinen/Suiten mit Einzel- oder Doppelbetten, Dusche/WC, Föhn, TV, Telefon, Klimaanlage (in der Regel individuell regulierbar), Réception, WLAN nach Verfügbarkeit

Schiffsmanagement – Partnerfirmen

Aufgrund der unterschiedlichen Verantwortlichkeiten bezüglich Management sowie der Anwesenheit von Gästen anderer Reiseanbieter teilt Thurgau Travel die Schiffe in verschiedene Kategorien ein.

BY THURGAU TRAVEL

Schiffsreisen unter dieser Bezeichnung werden von der Reederei exklusiv für Thurgau Travel durchgeführt. In der Regel sind ausschliesslich Gäste von Thurgau Travel an Bord.

BY THURGAU TRAVEL & PARTNER

In enger Zusammenarbeit mit einem Partner führt Thurgau Travel Reisen mit dieser Bezeichnung durch. Dadurch können mehr Abreisedaten angeboten werden. Etwa die Hälfte der Gäste an Bord sind von Thurgau Travel, die andere Hälfte von unseren Partnern.

UNTER THURGAU TRAVEL MANAGEMENT

Hierbei handelt es sich um eigene Schiffe von Thurgau Travel. Die Verantwortung für Navigation, Crew und Hotellerie liegt bei Thurgau

Travel. In der Regel sind ausschliesslich Gäste von Thurgau Travel an Bord.

BY PARTNER

Bei Reisen mit dieser Bezeichnung ist Thurgau Travel lediglich Vermittler und nicht Veranstalter der Reisen. Dadurch können wir unser Angebot mit diesen Reisen erweitern. Die meisten Gäste an Bord sind vom jeweiligen Partner und nicht von Thurgau Travel selbst. Informationen zu diesen Schiffen finden Sie online.



Luxus pur in einem modernen Ambiente

MS THURGAU GOLD BY THURGAU TRAVEL

Schiffsinformationen





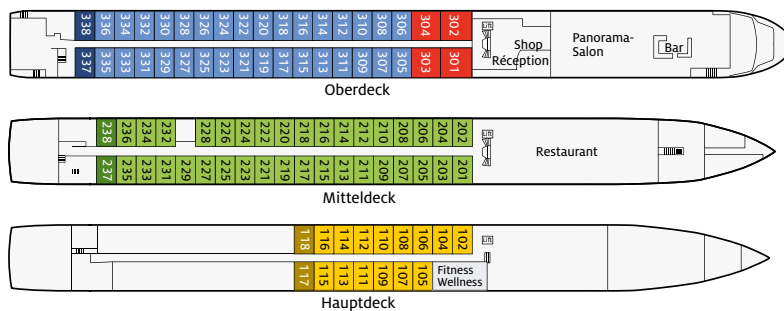

Schiff mit Platz für max. 182 Gäste. Alle 87 Kabinen und 4 Suiten sind mit Dusche/WC, Föhn, Safe, TV/Radio, Telefon, Tisch, Stühlen und individuell regulierbarer Klimaanlage ausgestattet. Die 2-Bettkabinen Standard auf dem HD sind ca. 14 m² und die Superieur sowie Deluxe Kabinen auf dem MD und OD sind ca. 16 m² gross. Die Gold Suiten (ca. 23 m²) verfügen zusätzlich über ein Sofa und ein Doppellavabo im Bad. Die Kabinen auf dem HD haben Fenster, welche aus Sicherheitsgründen nicht geöffnet werden können. Alle Kabinen und Suiten auf MD und OD verfügen über einen Infinity-Balkon mit absenkba- ren Panoramafenstern. In den Gold Suiten sowie Kabinen auf dem OD steht eine Nes- pressomaschine und ein Kühlschrank zur Verfügung. Bordausstattung: Restaurant, Ré- ception mit Bordshop, Panorama-Salon mit Bar und Tanzfläche, Private Dining Area, Brasserie d'Or, Bibliothek, Fitness- und Wellnessbereich sowie kostenlose Wasserspen- der. Sonnendeck mit Windschutz, Sonnensegel, Liegestühlen, Sitzgelegenheiten, Whirl- pool und Bar mit Barbecue-Station sowie Hängematten. Lift zwischen HD und OD. Gratis WLAN nach Verfügbarkeit. Nichtraucher Schiff (Rauchen auf dem Sonnendeck erlaubt).

Schiffsdaten/Technische Details

Baujahr	2023
Flagge	Schweiz
Länge	135 m
Breite	11.40 m
Tiefgang	1.60 m
Höhe über Wasser	6 m
Kabinen/Suiten	87/4
Passagiere	182
Passagierdecks	4
Crew	ca. 40
Bordsprache	Deutsch/Englisch
Bordwährung	Euro
Management	River Advice



Kategorien

-  2-Bettkabine Standard Hauptdeck hinten
-  2-Bettkabine Standard Hauptdeck
-  2-Bettkabine Superieur Mitteldeck hinten mit Infinity-Balkon
-  2-Bettkabine Superieur Mitteldeck mit Infinity-Balkon
-  2-Bettkabine Deluxe Oberdeck hinten mit Infinity-Balkon
-  2-Bettkabine Deluxe Oberdeck, Infinity-Balkon
-  Gold Suite Oberdeck (ca. 23 m²), Infinity-Balkon



Sonnendeck



Sauna



2-Bettkabine Superior Mitteldeck/Deluxe Oberdeck (ca. 16 m²) mit Infinity-Balkon



Gold Suite Oberdeck (ca. 23 m²) mit Infinity-Balkon



2-Bettkabine Standard Hauptdeck (ca. 14 m²)



Brasserie d'Or



Restaurant



Panorama-Salon

Besonderheiten des Schiffs

2023 gebautes Luxusship mit modernem und stilvollem Ambiente

Einzigartiges gastronomisches Angebot mit «Private Dining», «Brasserie d'Or» und Barbecue-Station auf dem Sonnendeck

Bequem gepolsterte Hängematten auf dem Sonnendeck

Reisen mit MS Thurgau Gold ❄️❄️❄️❄️

RHEIN UND NEBENFLÜSSE

Seite

22 Basel–Rotterdam–Amsterdam–Basel

23 **NEU** Basel–Nürnberg–Passau–Linz v.v.

24 Basel–Holland–Friesland–Basel

26 Basel–Würzburg–Trier–Basel

28 Basel–Boppard–Mainz–Basel

29 **NEU** Basel (–Strasbourg)–Basel

30 Basel–Speyer–Frankfurt–Basel

31 **NEU** Kurzreisen auf dem Rhein



Luxus auf dem Fluss

MS THURGAU PRESTIGE BY THURGAU TRAVEL

146

Schiffsinformationen

Auf dem beliebten Flussschiff finden max. 140 Gäste Platz in 57 Kabinen (ca. 15 m²), 7 Junior Suiten (ca. 19 m²) und 6 Master Suiten (ca. 30 m²). Alle Kabinen und Suiten sind mit Dusche/WC, TV/Radio, Safe, Föhn, Kühlschrank, Telefon, individuell regulierbarer Klimaanlage sowie Tisch und Stuhl ausgestattet. In allen Master Suiten steht eine eigene Nespressomaschine zur Verfügung. Zusätzlich verfügen die Junior Suiten über zwei bequeme Sessel und die Master Suiten über Sofa, Hocker, begehbares Schrank und Badewanne. Die Kabinen auf Mittel- und Oberdeck haben einen französischen Balkon. Auf dem Hauptdeck können die Fenster aus Sicherheitsgründen nicht geöffnet werden. Zur Bordausstattung gehören ein grosszügiges Restaurant, Panorama-Salon mit Tanzfläche und Bar, Réception, Bordshop, Lido-Bar Premier, Fitnessraum, Massagesalon sowie ein kostenloser Wasserspender. Das grosse Sonnendeck mit komfortablen Sitzgelegenheiten und Schattenplätzen, Whirlpool und Putting Green lädt zum Verweilen ein. Lift zwischen Mittel- und Oberdeck. Gratis WLAN nach Verfügbarkeit. Nichtrauchererschiff (Rauchen auf dem Sonnendeck erlaubt).

Schiffsdaten/Technische Details

Baujahr/Teilrenovation	2009/2023
Flagge	Schweiz
Länge	110 m
Breite	11.45 m
Tiefgang	1.50 m
Höhe über Wasser	6 m
Kabinen/Suiten	57/13
Passagiere	140
Passagierdecks	4
Crew	ca. 38
Bordsprache	Deutsch/Englisch
Bordwährung	Euro
Management	Scylla AG

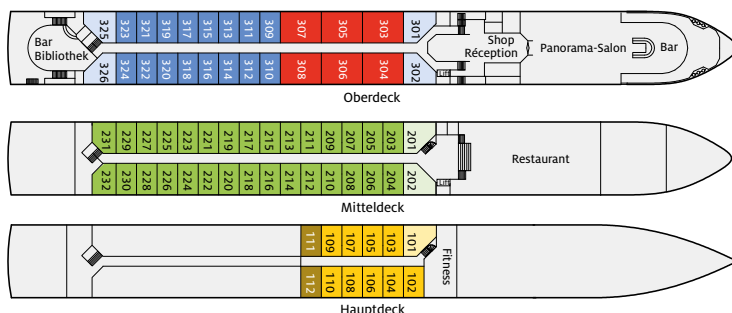

Kategorien

- 2-Bettkabine Hauptdeck hinten
- 2-Bettkabine Hauptdeck
- Junior Suite Hauptdeck
- 2-Bettkabine Mitteldeck, franz. Balkon
- Junior Suite Mitteldeck, franz. Balkon
- 2-Bettkabine Oberdeck, franz. Balkon
- Junior Suite Oberdeck, franz. Balkon
- Master Suite Oberdeck (ca. 30 m²), franz. Balkon



Sonnendeck mit Putting Green



Massagesalon



2-Bettkabine Oberdeck (ca. 15 m²) mit franz. Balkon



Master Suite Oberdeck (ca. 30 m²) mit franz. Balkon



2-Bettkabine Hauptdeck (ca. 15 m²)



Restaurant



Lido-Bar Premier



Panorama-Salon

Besonderheiten des Schiffs

2023 renovierte und modernisierte Kabinen

Massagesalon und Fitnessraum

30 m² grosse Master Suiten mit Badewanne und begehbarem Kleiderschrank

Reisen mit MS Thurgau Prestige ❄️❄️❄️❄️

RHEIN UND NEBENFLÜSSE

Seite

32 Basel–Strasbourg–Basel

33 Basel–Bacharach–Speyer–Basel

34 Basel–Köln–Amsterdam–Basel

35 Basel–Würzburg–Passau v.v.

36 Basel–Köln–Rüdesheim–Basel

DONAU UND SCHWARZES MEER

Seite

62 Passau–Belgrad–Rousse–Tulcea v.v.

64 Tulcea–Belgrad–Passau–Basel v.v.

66 Linz–Donaudelta–Linz

68 Linz–Budapest–Bratislava–Linz



Stilvolles Luxusschiff der Extraklasse MS ANTONIO BELLUCCI BY THURGAU TRAVEL

Schiffsinformationen

Das im Jahr 2012 erbaute Flussschiff bietet Platz für max. 140 Gäste in 69 Kabinen und einer Suite (ca. 32 m²). Die komfortablen Kabinen sind mit Dusche/WC, Föhn, Safe, Telefon, TV/Radio und individuell regulierbarer Klimaanlage ausgestattet. In der Suite im Oberdeck steht eine eigene Nespressomaschine zur Verfügung. Die Kabinen auf Mittel- und Oberdeck (ca. 15 m²) verfügen zusätzlich über einen Tisch und zwei Sessel sowie über einen französischen Balkon. Die Kabinen der Kategorie Mitteldeck hinten sind etwas kleiner, ohne Tisch und Stühle ausgestattet. Zudem sind die Betten durch einen Nachttisch getrennt. Auf dem Hauptdeck (ca. 13 m²) sind die Fenster aus Sicherheitsgründen nicht zu öffnen. Zur Bordausrüstung gehören Foyer mit Réception, Bordshop, grosszügiges Restaurant, gemütlicher Panorama-Salon mit Tanzfläche und Bar, Captains Corner, Sauna- und Fitnessbereich sowie kostenlose Wasserspender. Das Sonnendeck mit Whirlpool, komfortablen Liegestühlen und Sonnenschirmen lädt zum Verweilen ein. Lift zwischen Mittel- und Oberdeck. Gratis WLAN nach Verfügbarkeit. Nichtraucher Schiff (Rauchen auf dem Sonnendeck erlaubt).

Schiffsdaten/Technische Details

Baujahr	2012
Flagge	Schweiz
Länge	110 m
Breite	11.45 m
Tiefgang	1.60 m
Höhe über Wasser	6 m
Kabinen/Suiten	69/1
Passagiere	140
Passagierdecks	4
Crew	ca. 32
Bordsprache	Deutsch/Englisch
Bordwährung	Euro
Management	feenstra

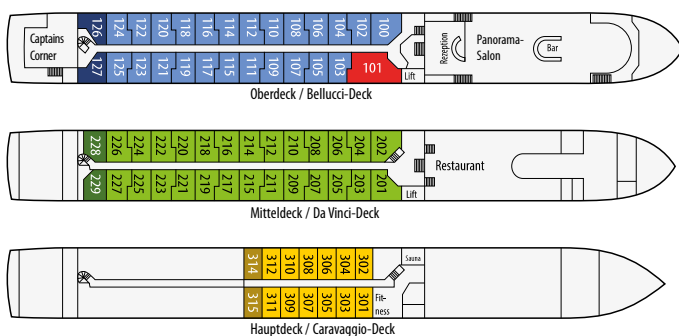

Kategorien

- 2-Bettkabine Hauptdeck hinten
- 2-Bettkabine Hauptdeck
- 2-Bettkabine Mitteldeck hinten, franz. Balkon
- 2-Bettkabine Mitteldeck, franz. Balkon
- 2-Bettkabine Oberdeck hinten, franz. Balkon
- 2-Bettkabine Oberdeck, franz. Balkon
- Suite Oberdeck (ca. 32 m²), franz. Balkon



Bar, Panorama-Salon



Sonnendeck



2-Bettkabine Mittel- und Oberdeck (ca. 15 m²) mit franz. Balkon



Suite Oberdeck (ca. 32 m²) mit franz. Balkon

Besonderheiten des Schiffs

Stilvolles Luxusship mit modernem Interieur

Gemütlicher Captain's Corner mit integrierter Bibliothek und offeriertem Kaffee

Sauna und Whirlpool laden zum Entspannen ein

Ideale Location für Anlässe und Jubiläen

Reisen mit MS Antonio Bellucci ❄️❄️❄️

RHEIN UND NEBENFLÜSSE

Seite

37 Basel–Rotterdam–Amsterdam–Basel

38 Basel–Namur–Groningen–Basel

42 **NEU** Basel–Köln–Amsterdam

43 **NEU** Amsterdam–Middelburg–Amsterdam

44 **NEU** Amsterdam–Köln–Basel

45 Basel–Trier–Bernkastel–Basel

46 Basel–Flandern–Holland–Basel

48 Basel–Strasbourg–Basel

49 Basel–Breisach–Strasbourg–Basel



2-Bettkabine Hauptdeck (ca. 13 m²)



Restaurant



Captains Corner



Panorama-Salon



Beliebt und familiäres Flusskreuzfahrtschiff MS EDELWEISS BY THURGAU TRAVEL

Schiffsinformationen

Das beliebte Schiff nahm 2013 seinen Dienst auf und wird im Winter 2023/24 teilrenoviert. In 90 Kabinen finden max. 180 Personen Platz. Die grosszügigen, modernen Kabinen (ca. 14 m²) sind mit Dusche/WC, Föhn, Kühlschrank, Safe, TV/Radio und individuell regulierbarer Klimaanlage ausgestattet. Auf Mittel- und Oberdeck verfügen die Kabinen über einen französischen Balkon. Die Fenster auf dem Hauptdeck lassen sich aus Sicherheitsgründen nicht öffnen. Die Gäste von Haupt- und Mitteldeck speisen im Restaurant Jungfrau mit Oberlichtfenstern, die Gäste des Oberdecks im Restaurant Matterhorn mit Panoramafenstern. Alternativ dazu gibt es mittags einen «Light-Lunch» (Buffet) im Panorama-Salon. Zur Bordausrüstung gehören Réception, Bordshop, stilvoll eingerichteter Panorama-Salon mit Bar, komfortable Lido-Bar mit Aussenterrasse sowie einen kostenlosen Wasserspender. Das grosse Sonnendeck bietet Putting Green, kleinen Pool, kleine Aussichtsterrasse am Bug sowie Schattenplätze mit komfortablen Liegestühlen und Sitzmöglichkeiten. Lift zwischen Haupt-, Mittel-, und Oberdeck. Gratis WLAN nach Verfügbarkeit. Nichtraucher Schiff (Rauchen auf dem Sonnendeck erlaubt).





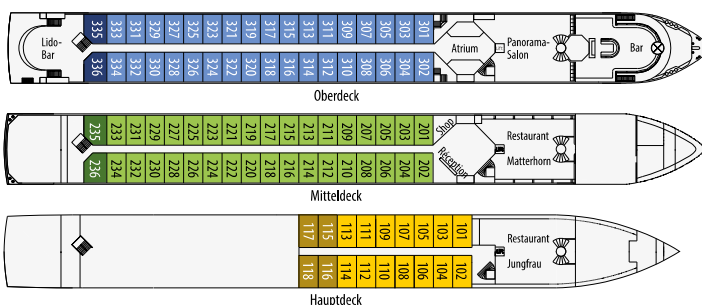

Schiffsdaten/Technische Details

Baujahr/Renovierung	2013/2024
Flagge	Schweiz
Länge	110 m
Breite	11.45 m
Tiefgang	1.50 m
Höhe über Wasser	6 m
Kabinen	90
Passagiere	180
Passagierdecks	4
Crew	ca. 40
Bordsprache	Deutsch/Englisch
Bordwährung	Euro
Management	Scylla AG

150



Kategorien

-  2-Bettkabine Hauptdeck hinten
-  2-Bettkabine Hauptdeck
-  2-Bettkabine Mitteldeck hinten, franz. Balkon
-  2-Bettkabine Mitteldeck, franz. Balkon
-  2-Bettkabine Oberdeck hinten, franz. Balkon
-  2-Bettkabine Oberdeck, franz. Balkon





2-Bettkabine Mittel- und Oberdeck (ca. 14 m²) mit franz. Balkon

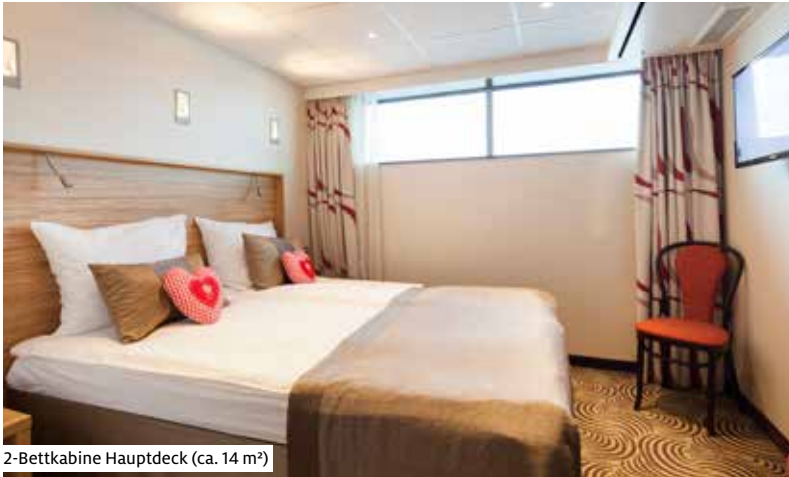

2-Bettkabine Hauptdeck (ca. 14 m²)

Besonderheiten des Schiffs

Helles und lichtdurchflutetes Ambiente an Bord

Exquisite internationale Küche

Ausgezeichnetes Preis-/Leistungsverhältnis

Freundliche und herzliche Crew

Reisen mit MS Edelweiss ❄️❄️❄️+

RHEIN UND NEBENFLÜSSE

Seite

50 **NEU** Basel-Köln-Amsterdam-Basel

51 **NEU** Basel-Trier-Koblenz-Basel

52 **NEU** Basel-Arnheim-Amsterdam-Basel

53 **NEU** Basel-Cochem-Basel

54 Basel-Würzburg-Nürnberg v.v.

55 Basel (-Colmar)-Strasbourg-Basel



Restaurant Jungfrau mit Oberlichtfenstern



Restaurant Matterhorn mit Panoramafenstern



Lido-Bar



Panorama-Salon



Boutiqueschiff mit gemütlicher Atmosphäre

MS THURGAU SAXONIA BY THURGAU TRAVEL

Schiffsinformationen



Das im Winter 2019/2020 renovierte Boutiqueschiff bietet in familiärer, gemütlicher Atmosphäre Platz für max. 84 Gäste. Alle Kabinen (ca. 12 m²) sind aussen liegend, zeitlos elegant eingerichtet und mit zwei nebeneinanderstehenden Betten, Dusche/WC, Föhn, Kühlschrank, Safe, TV/Radio und individuell regulierbarer Klimaanlage ausgestattet. Auf dem Oberdeck verfügen die Kabinen über ein zu öffnendes Panoramafenster. Die Fenster auf dem Hauptdeck sind aus Sicherheitsgründen nicht zu öffnen. Im gemütlichen Restaurant werden internationale Spezialitäten und regionale Speisen serviert. Der stilvolle Panorama-Salon mit Bar eignet sich perfekt, um einige kurzweilige Stunden zu verbringen. Zur Bordausrüstung gehören ausserdem die Réception, ein kleiner Bordshop und ein kostenloser Wasserspender. Das Sonnendeck mit gemütlichen Liegestühlen, Stühlen und Tischen lädt zum Verweilen ein. Gratis WLAN nach Verfügbarkeit. Nichtrauchererschiff (Rauchen auf dem Sonnendeck erlaubt).

Schiffsdaten/Technische Details

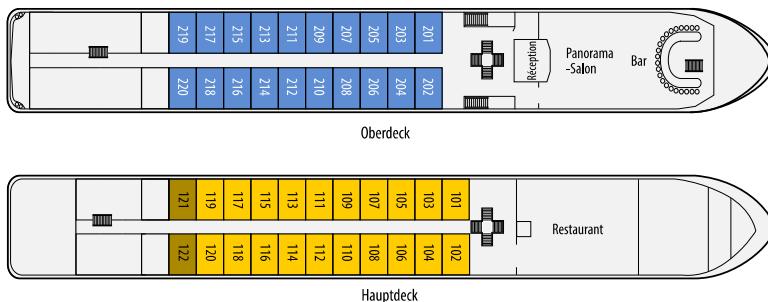
Baujahr/Renovierung	2001/2020
Flagge	Schweiz
Länge	82 m
Breite	9.50 m
Tiefgang	1.20 m
Höhe über Wasser	4 m
Kabinen	42
Passagiere	84
Passagierdecks	3
Crew	ca. 22
Bordsprache	Deutsch/Englisch
Bordwährung	Euro
Management	River Advice



Kategorien

-  2-Bettkabine Hauptdeck hinten
-  2-Bettkabine Hauptdeck
-  2-Bettkabine Oberdeck mit zu öffnendem Panoramafenster





2-Bettkabine Oberdeck (ca. 12. m²) mit zu öffnendem Panoramafenster



2-Bettkabine Hauptdeck (ca. 12 m²)

Besonderheiten des Schiffs

Zeitloses, elegantes Boutiqueschiff für max. 84 Gäste

Dank geringer Grösse auf touristisch unbekannteren Wasserwegen unterwegs

Familiäre und gemütliche Atmosphäre

Reisen mit MS Thurgau Saxonia

RHEIN UND NEBENFLÜSSE

Seite

56 **NEU** Saarbrücken–Stuttgart v.v.

57 **NEU** Saarbrücken–Trier–Nancy v.v.

ELBE, HAVEL, WESER

Seite

84 Berlin–Bremen–Amsterdam v.v.

86 Hamburg–Hannover–Bremen v.v.

87 Bremen–Groningen–Amsterdam v.v.

88 **NEU** Amsterdam–Münster v.v.

89 **NEU** Münster–Saarbrücken v.v.

90 **NEU** Berlin–Wittenberg–Dresden v.v.

91 **NEU** Berlin–Brandenburg–Bremen v.v.

92 Bremen–Minden–Münster v.v.



Panorama-Salon



Restaurant



Sonnendeck



Panorama-Salon



Boutiqueschiff auf den norddeutschen Wasserstrassen

MS THURGAU CHOPIN BY THURGAU TRAVEL

154

Schiffsinformationen

Das im Belle Époque-Stil konzipierte Schiff bietet den max. 80 Passagieren viel Komfort und Ambiente. Alle Kabinen sind mit Dusche/WC, Föhn, TV, Safe, Kühlschrank, Bordtelefon und individuell regulierbarer Klimaanlage ausgestattet. Die ca. 12 m² grossen, ausen liegenden 2-Bettkabinen verfügen entweder über ein Doppelbett (1.50 x 2.00 m) mit zwei Matratzen oder über ein Sofabett und ein feststehendes Bett. Eine der beiden Deluxe Kabinen (ca. 13 m²) besitzt ein Doppelbett mit zwei Matratzen, die andere ein Sofabett sowie ein quer stehendes Bett. Die 1-Bettkabinen (ca. 9 m²) verfügen über ein Sofabett. Sämtliche Kabinen des Oberdecks haben einen französischen Balkon. Die Fenster der Kabinen auf dem Hauptdeck lassen sich aus Sicherheitsgründen nicht öffnen. Im gemütlichen Restaurant werden internationale Spezialitäten und regionale Speisen serviert. Zur Bordausrüstung gehören Panorama-Salon mit Tanzfläche und Bar, Bordshop, Réception sowie ein kostenloser Wasserspender. Das Sonnendeck mit Sonnensegel, komfortablen Liegestühlen, Stühlen und Tischen lädt zum Verweilen ein. Gratis WLAN nach Verfügbarkeit. Nichtrauchererschiff (Rauchen auf dem Sonnendeck erlaubt).

Schiffsdaten/Technische Details

Baujahr/Renovation	2002/2018
Flagge	Schweiz
Länge	83 m
Breite	9.50 m
Tiefgang	1.10 m
Höhe über Wasser	4 m
Kabinen	42
Passagiere	80
Passagierdecks	3
Crew	23
Bordsprache	Deutsch/Englisch
Bordwährung	Euro
Management	River Advice

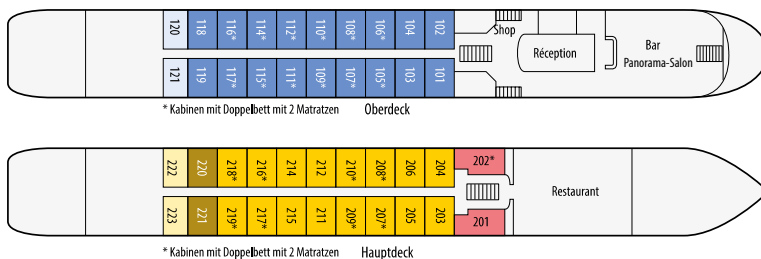

Kategorien

- 2-Bettkabine Hauptdeck hinten
- 2-Bettkabine Hauptdeck
- 1-Bettkabine Hauptdeck
- 2-Bettkabine Deluxe Hauptdeck
- 2-Bettkabine Oberdeck, franz. Balkon
- 1-Bettkabine Oberdeck, franz. Balkon





2-Bettkabine Oberdeck (ca. 12 m²) mit franz. Balkon



2-Bettkabine Hauptdeck (ca. 12 m²)



1-Bettkabine Oberdeck (ca. 9 m²) mit franz. Balkon



Sonnendeck



Restaurant



Panorama-Salon

Besonderheiten des Schiffs

Boutiqueschiff im Belle Époque-Stil und hochwertigen Materialien

Gelebte Gastfreundschaft macht es zu Ihrem Zuhause

Kleine Perle mit optimaler Platznutzung

Renovation des Panorama-Salons im Jahr 2023

Reisen mit MS Thurgau Chopin ❄️❄️❄️

OSTSEE, ELBE, HAVEL, ODER, PEENE, MOLDAU
Seite

74 **NEU** Hamburg–Dresden–Prag

75 **NEU** Prag–Dresden–Meissen–Berlin

76 Kiel–Hamburg–Berlin v.v.

77 Stralsund–Stettin–Berlin v.v.

78 Berlin–Stettin–Stralsund–Berlin

80 Berlin–Stralsund–Demmin v.v.

82 Berlin–Köln–Basel



Besonderheiten des Schiffs

- Einziges Schiff auf Moldau, Grosser und Kleiner Elbe
- Schmuckkästchen in familiärem Ambiente
- Kabinen im Stil unserer burmesischen Boutiqueschiffe

Reisen mit MS Thurgau Florentina

ELBE UND MOLDAU	
Seite	
93	Prag–Mělník–Prag
94	Prag–Mělník–Davle–Prag

Unser «Schmuckkästchen» MS THURGAU FLORENTINA UNTER THURGAU TRAVEL MANAGEMENT

Schiffsinformationen

Das gemütliche Mittelklasseschiff wurde ab 2013 kontinuierlich renoviert. Es bietet Platz für max. 86 Gäste in 46 Kabinen. Alle Kabinen (2-Bettkabine ca. 10 m², Einzelkabine ca. 8 m²) liegen aussen und verfügen über Dusche/WC, Föhn, Safe, TV sowie regulierbare Lüftung mit zentral gesteuerter Heizung/Klimaanlage. Die im Design unserer Burma-Schiffe gestalteten Kabinen haben auf dem Oberdeck einen französischen Balkon und auf dem Hauptdeck aus Sicherheitsgründen nicht zu öffnende Fenster. Gutbürgerliche, nationale und internationale Speisen werden im Restaurant mit Bar serviert. Angenehmen Aufenthalt bieten die kleine Lounge bei der Réception sowie der Panorama-Salon auf dem Oberdeck. Das grosse Sonnendeck mit Stühlen und Liegen lädt während der Fahrt zur Erholung und Entspannung ein. Gratis WLAN nach Verfügbarkeit. Nicht-raucherschiff (Rauchen auf dem Sonnendeck erlaubt).

Schiffsdaten/Technische Details

Baujahr/Renovation	1980/2013
Flagge	Tschechien
Länge	80 m
Breite	9.58 m
Tiefgang	1.4 m–1.74 m
Höhe über Wasser	5 m
Kabinen	46
Passagiere	86
Passagierdecks	3
Crew	ca. 20
Bordsprache	Deutsch/Englisch
Bordwährung	Euro
Management	Thurgau Travel

156

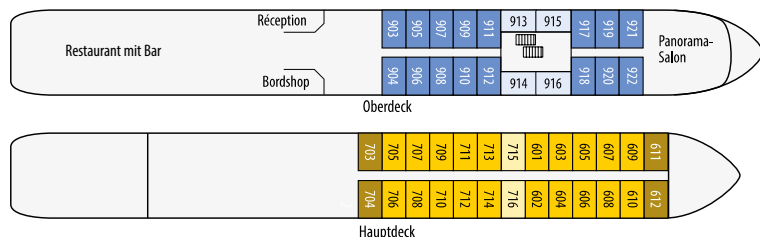

Kategorien

- 2-Bettkabine Hauptdeck hinten/vorne
- 2-Bettkabine Hauptdeck
- 1-Bettkabine Hauptdeck
- 2-Bettkabine Oberdeck, franz. Balkon
- 1-Bettkabine Oberdeck, franz. Balkon



Restaurant



2-Bettkabine Oberdeck (ca. 10 m²) mit franz. Balkon



Besonderheiten des Schiffs

Frisch renoviertes Schiff im Jahr 2023

Alle stilvollen Kabinen verfügen über einen franz. Balkon

Portugiesische und internationale Küche sowie Getränke zu den Mahlzeiten inklusive

Reise mit MS Douro Spirit ❄❄❄❄+

WASSERWEGE PORTUGALS

Seite

100 Porto–Barca d'Alva–Régua–Porto

101 Vorprogramm Porto

102 Verlängerungsprogramm Lissabon

Ausgezeichneter Service an Bord

MS DOURO SPIRIT ❄❄❄❄+ BY THURGAU TRAVEL UND PARTNER

Schiffsinformationen

Das moderne, komfortable, 2023 renovierte Flussschiff bietet Platz für max. 124 Gäste. Alle 65 Kabinen verfügen über Dusche/WC, Föhn, TV, Telefon, Safe, kleinen Tisch mit Stühlen und individuell regulierbare Klimaanlage sowie einen französischen Balkon. Die Kabinengröße beträgt bei den 2-Bettkabinen sowie den 1-Bettkabinen Mitteldeck ca. 14 m², 2-Bettkabinen Mitteldeck vorne ca. 13 m² und 1-Bettkabinen Mitteldeck vorne ca. 12 m². Die Junior Suite auf dem Mitteldeck (ca. 20 m²) und die Suiten auf dem Oberdeck (ca. 21 m²) sind mit einer Badewanne, die Suite zusätzlich mit einer eigenen Nespresso-Maschine ausgestattet. Zur Bordausstattung gehören Réception und Bordshop, elegantes Restaurant, Panorama-Salon mit Bar und Tanzfläche, Spa- und Fitnessbereich sowie kostenlose Wasserspender. Das teilweise überdachte Sonnendeck mit kleinem Pool, komfortablen Sitz- und Liegegelegenheiten lädt zum Verweilen ein. Lift zwischen Haupt- und Oberdeck. Gratis WLAN nach Verfügbarkeit. Nichtrauchererschiff (Rauchen auf dem Sonnendeck erlaubt).

Schiffsdaten/Technische Details

Baujahr/Renovation	2011 / 2023
Flagge	Portugal
Länge	78.10 m
Breite	11.40 m
Tiefgang	1.70 m
Höhe über Wasser	7.40 m
Kabinen/Suiten	62/3
Passagiere	124
Passagierdecks	4
Crew	ca. 32
Bordsprache	Deutsch/Englisch
Bordwährung	Euro
Management	Douro Azul

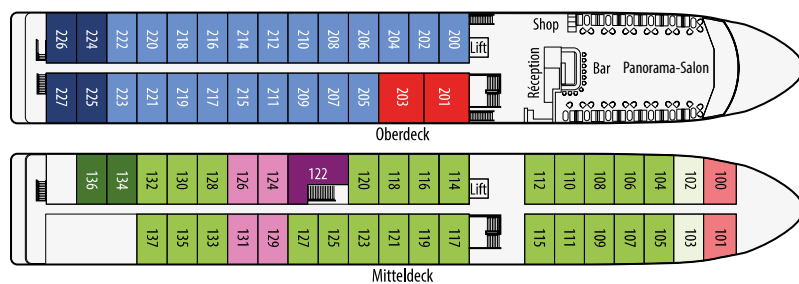

Kategorien

- 2-Bettkabine MD hinten, franz. Balkon
- 2-Bettkabine Mitteldeck vorne, franz. Balkon
- 2-Bettkabine Mitteldeck, franz. Balkon
- 1-Bettkabine Mitteldeck vorne, franz. Balkon
- 1-Bettkabine Mitteldeck, franz. Balkon
- Junior Suite Mitteldeck, franz. Balkon
- 2-Bettkabine Oberdeck hinten, franz. Balkon
- 2-Bettkabine Oberdeck, franz. Balkon
- Suite Oberdeck, franz. Balkon



Restaurant



2-Bettkabine MD/OD (ca. 14 m²) mit franz. Balkon



Besonderheiten des Schiffs

Renovierte und stilvoll eingerichtete Kabinen in modernem Ambiente

Attraktiver Wellnessbereich lädt zur Entspannung ein

Gemütliche Bar «Vino Vino» am Heck des Schiffs

Reise mit MS Gloria ^{*****}

WASSERWEGE FRANKREICHS

Seite

110 Paris–Le Havre–Paris

Komfortschiff für Wohlmomente

MS GLORIA ^{*****} BY THURGAU TRAVEL

Schiffsinformationen

Das 2005 gebaute und 2023 teilrenovierte Schiff bietet Platz für max. 152 Personen. Alle 70 Doppelkabinen (ca. 14 m²) und 6 Junior Suiten (ca. 17 m²) sind aussen liegend, stilvoll eingerichtet und mit Dusche/WC, Föhn, Kühlschrank, Nespressomaschine, Safe, TV/ Radio und individuell regulierbarer Klimaanlage ausgestattet. Die Kabinen verfügen auf dem Mittel- und Oberdeck über einen französischen Balkon, auf dem Hauptdeck sind die Fenster aus Sicherheitsgründen nicht zu öffnen. Zur Bordausstattung gehören Réception mit Bordshop, elegantes Restaurant, Panorama-Salon mit Bar und Tanzfläche, Bar «Vino Vino», kostenloser Wasserspender sowie Wellnessbereich mit Sauna, Whirlpool und Dampfbad. Auf dem Sonnendeck gemütliche Liegestühle und ein weiterer Whirlpool. Lift zwischen Mittel- und Oberdeck. Gratis WLAN nach Verfügbarkeit. Nicht-raucherschiff (Rauchen auf dem Sonnendeck erlaubt).

Schiffsdaten/Technische Details

Baujahr/Renovation	2005 / 2023
Flagge	Schweiz
Länge	110 m
Breite	11.40 m
Tiefgang	1.50 m
Höhe über Wasser	5.80 m
Kabinen/Suiten	70/6
Passagiere	152
Passagierdecks	4
Crew	ca. 36
Bordsprache	Deutsch/Englisch
Bordwährung	Euro
Management	Scylla AG

158

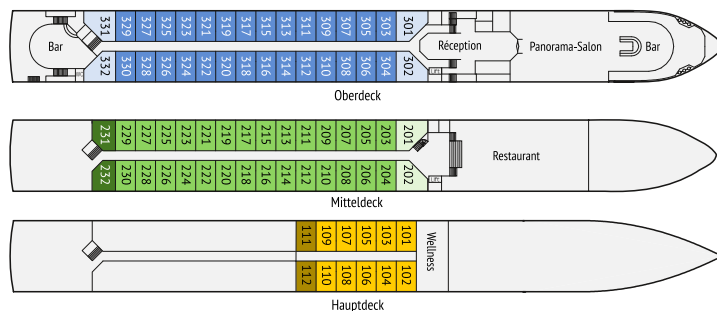

Kategorien

- 2-Bettkabine Hauptdeck hinten
- 2-Bettkabine Hauptdeck
- 2-Bettkabine Mitteldeck hinten, franz. Balkon
- 2-Bettkabine Mitteldeck, franz. Balkon
- Junior Suite Mitteldeck, franz. Balkon
- 2-Bettkabine Oberdeck, franz. Balkon
- Junior Suite Oberdeck, franz. Balkon



Bar «Vino Vino»



Junior Suite Mittel-/Oberdeck (ca. 17 m²) mit franz. Balkon



Besonderheiten des Schiffs

Im Jahr 2023 renoviert

Moderne, geschmackvoll eingerichtete Kabinen und Suiten

Ausgezeichnete französische und internationale Küche

Reisen mit MS VOYAGE ^{***++}

WASSERWEGE FRANKREICHS

Seite

108 **NEU** Lyon–Avignon–Arles–Lyon

109 **NEU** Lyon–Mâcon–Arles–Le Pouzin v.v.

Entspannen in edlem Ambiente

NEU MS VOYAGE ^{*++}** BY THURGAU TRAVEL

Schiffsinformationen

Das 2004 gebaute und im 2023 renovierte Schiff bietet Platz für max. 152 Personen. Alle 70 Doppelkabinen (ca. 14 m²) und 6 Junior Suiten (ca. 17 m²) sind aussenliegend, stilvoll eingerichtet und mit Dusche/WC, Föhn, TV, Kühlschrank, Nespressomaschine, Safe und individuell regulierbarer Klimaanlage ausgestattet. Die Junior Suiten haben eine Badewanne. Die Kabinen verfügen auf dem Mittel- und Oberdeck über einen französischen Balkon, auf dem Hauptdeck sind die Fenster aus Sicherheitsgründen nicht zu öffnen. Zur Bordausrüstung gehören Réception mit Bordshop, ein gemütliches Restaurant, Panorama-Salon mit Bar und Tanzfläche, Bar sowie ein kostenloser Wasserspender. Ruhe und Entspannung bietet der attraktive Wellnessbereich mit Sauna, Whirlpool und Dampfbad. Auf dem grosszügigen Sonnendeck laden gemütliche Liegestühle und ein weiterer Whirlpool zum Verweilen ein. Lift zwischen Mittel- und Oberdeck. Gratis WLAN nach Verfügbarkeit. Nichtrauchererschiff (Rauchen auf dem Sonnendeck erlaubt).

Schiffsdaten/Technische Details

Baujahr/Renovation	2004 / 2023
Flagge	Schweiz
Länge	110 m
Breite	11.40 m
Tiefgange	1.50 m
Höhe über Wasser	5.80 m
Kabinen/Suiten	70/6
Passagiere	152
Passagierdecks	4
Crew	ca. 36
Bordsprache	Deutsch/Englisch
Bordwährung	Euro
Management	Scylla AG

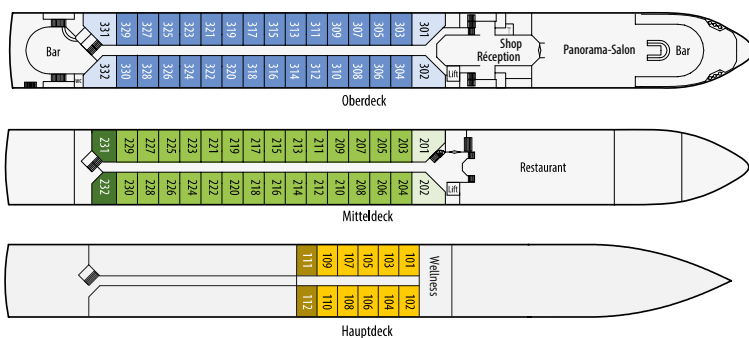

Kategorien

- 2-Bettkabine Hauptdeck hinten
- 2-Bettkabine Hauptdeck
- 2-Bettkabine Mitteldeck hinten, franz. Balkon
- 2-Bettkabine Mitteldeck, franz. Balkon
- Junior Suite Mitteldeck, franz. Balkon
- 2-Bettkabine Oberdeck, franz. Balkon
- Junior Suite Oberdeck, franz. Balkon



Restaurant



2-Bettkabine Mittel- und Oberdeck (ca. 14 m²) mit franz. Balkon



Besonderheiten der Schiffe

Schmucke Pénichen für max. 22 Gäste

Einzigartige familiäre Hausboot-Atmosphäre

Kostenlose Fahrräder an Bord für Erkundungen entlang des Kanals

Exquisite französische Küche und Weine

Reise mit MS Madeleine ❄️❄️❄️❄️

WASSERWEGE FRANKREICHS

Seite

112 Strasbourg–Lutzelbourg–Lagarde

Reise mit MS Danièle ❄️❄️❄️❄️

WASSERWEGE FRANKREICHS

Seite

113 Port-sur-Saône–Gray–Dijon

Klein, aber fein! Gemütliche Kanalschiffe

MS MADELEINE ❄️❄️❄️❄️ & MS DANIELÈ ❄️❄️❄️❄️ BY THURGAU TRAVEL

Schiffsinformationen

Klein, aber fein sind die beiden gemütlichen Kanalschiffe, auch Pénichen genannt. Auf der MS Madeleine und MS Danièle finden max. 22 Gäste bequem Platz. Alle Kabinen sind stilvoll und mit Dusche/WC, Föhn, TV und Safe eingerichtet. Die Kabinen auf dem Hauptdeck (ca. 8.9 m²) sind mit zwei Einzelbetten und aus Sicherheitsgründen nicht zu öffnenden Fenstern, die Kabine des Oberdecks (ca. 11.2 m²) mit einem Doppelbett (nicht freistehend) und einem Fenster zum Öffnen ausgestattet. Das gesamte Schiff ist klimatisiert. Zur Bordausstattung gehören ein Salon mit Bar und ein hübsches Restaurant. Das grosszügige Aussendeck mit komfortablen Liegestühlen und einem Whirlpool lädt während der abwechslungsreichen Fahrt zum Verweilen ein. Mit einer Besatzung von fünf Personen ist eine ausgezeichnete, individuelle Betreuung der Gäste sichergestellt. Angenehm und ausgesprochen familiär ist die Atmosphäre dank der geringen Grösse des Schiffes. Unseren Gästen stehen Fahrräder zur freien Verfügung. Gratis-WLAN nach Verfügbarkeit. Nichtraucherfahrzeuge (Rauchen auf dem Sonnendeck erlaubt).

Schiffsdaten/Technische Details

Baujahr	2013/2014 (MS Madeleine) 2016 (MS Danièle)
Flagge	Frankreich
Länge	38.50 m
Breite	5 m
Kabinen	11
Passagiere	22
Passagierdecks	2
Crew	5
Bordsprache	Französisch/Deutsch
Bordwährung	Euro
Management	CroisiEurope

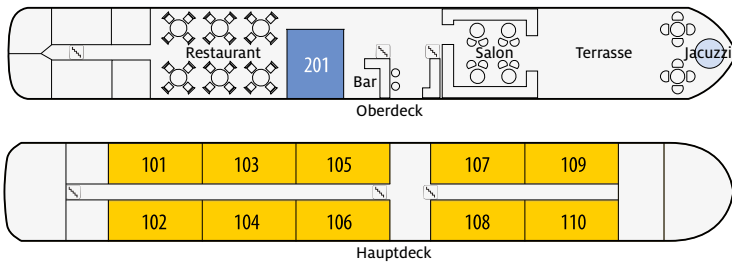

Kategorien

- 2-Bettkabine Hauptdeck
- 2-Bettkabine Oberdeck



Restaurant, MS Danièle



2-Bettkabine Hauptdeck (ca. 8.9 m²), MS Madeleine



Besonderheiten des Schiffs

Einziges Flussschiff zwischen Paris und Amsterdam

Besonders kompakte Bauweise für die Fahrt auf kleineren Wasserstrassen

Gemütliche und familiäre Atmosphäre, kurze Wege an Bord

Reise mit MS Fluvius***

WASSERWEGE FRANKREICHS

Seite

114 Paris-Tournai-Amsterdam v.v.

Reisen wie ein Fluss-Pionier

MS FLUVIUS*** BY THURGAU TRAVEL

Schiffsinformationen

Die Atmosphäre an Bord der MS Fluvius ist rustikal, gemütlich und familiär. Das Schiff bietet Platz für max. 45 Passagiere. Alle Kabinen liegen aussen und sind zweckmässig mit Dusche/WC, TV, Föhn und Klimaanlage ausgestattet. Die 2-Bettkabinen sind ca. 11 m² gross und verfügen über zwei Betten, wovon ein Bett tagsüber zur kleinen Sitzbank wird. Auf dem Oberdeck hat es Panoramafenster, auf dem Hauptdeck kleinere Fenster, die beide aus Sicherheitsgründen nicht zu öffnen sind. Die Einzelkabine auf dem Hauptdeck ist ca. 8 m² gross. Die Premium-Kabinen (ca. 12 m²) auf dem Oberdeck verfügen über einen franz. Balkon sowie nebeneinanderstehende Betten. Der gemütliche Panorama-Salon mit Bar ist der ideale Ort zum Verweilen. Das Panorama-Restaurant befindet sich ebenfalls auf dem Oberdeck, so dass sich auch während der Mahlzeiten eine gute Sicht auf die vorüberziehende Landschaft bietet. Entspannung, Erholung und einen uneingeschränkten Ausblick geniessen die Gäste vom Sonnendeck aus. Gratis-WLAN nach Verfügbarkeit. Nicht-raucherschiff (Rauchen auf dem Sonnendeck gestattet).

Schiffsdaten/Technische Details

Baujahr/Renovation/Umbau	1960/2003/2018
Länge	69.90 m
Breite	5.40 m
Tiefgang	1 m
Kabinen	23
Passagiere	45
Passagierdecks	3
Crew	6
Bordsprache	Deutsch/Englisch
Bordwährung	Euro
Management	Dutch Cruise Line

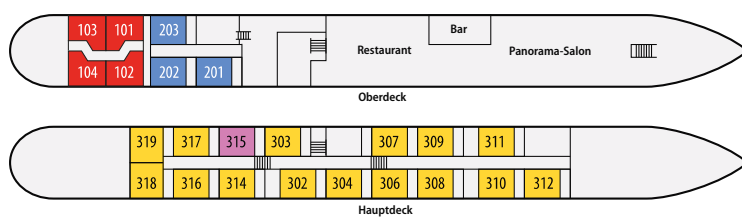

Kategorien

- 2-Bettkabine Hauptdeck Standard
- 1-Bettkabine Hauptdeck
- 2-Bettkabine Oberdeck Standard
- 2-Bettkabine OD Premium, franz. Balkon



Panorama-Salon



2-Bett Oberdeck Premium (ca. 12 m²) mit franz. Balkon

Dem Baujahr des Schiffes entsprechend, sind die Treppen an Bord eher steil.



Besonderheiten des Schiffs

Kleines, luxuriöses Schiff im zeitlosen klassischen Stil

Auswahl von über 35 exzellenten Whiskysorten im Reisepreis inklusive

Besondere Bauweise für die Fahrt durch die Schleusen des Caledonian Canals

Reise mit

MV Lord of the Highlands ⚓⚓⚓⚓+

INSEL- UND KÜSTENKREUZFAHRTEN

Seite

120 **NEU** (Edinburgh-) Kyle of Lochalsh

Das Schiff mit der Eleganz einer Luxusyacht

NEU MV LORD OF THE HIGHLANDS ⚓⚓⚓⚓+ BY THURGAU TRAVEL

Schiffsinformationen

Das speziell für die Fahrt durch die historischen Schleusen des Caledonian Canals umgebaute Schiff führt Sie durch die schottischen Highlands und Inseln der Westküste. Alle 19 Kabinen verfügen über Dusche/WC, Frisiertisch, Föhn, Telefon, TV/Radio, Safe und eine individuell regulierbare Heizung/Klimaanlage. Die Standard-Kabinen (ca. 12 m²) auf beiden Decks verfügen über zwei getrennte Betten und grosse nicht zu öffnende Panoramafenster. Die Superior-Kabinen (ca. 13 m²) sind ebenfalls mit zwei getrennten Betten ausgestattet sowie einem Privatbalkon. Die Suite auf dem John Buchan Deck (ca. 24 m²) verfügt über ein grosses Doppelbett, eine Sitzecke mit Minibar und Fenstern auf drei Seiten. Die Mahlzeiten werden im eleganten Restaurant mit grossen Panoramafenstern serviert. Die Hauptmahlzeiten werden aus frisch ans Schiff angelieferten lokalen Produkten zubereitet. Durch das grosszügige All-Inclusive-Konzept lässt auch die Begleitung durch Weine und Drinks keine Wünsche offen. Panorama-Lounge und Bar bieten einen gemütlchen Komfort in angenehmer Umgebung. Gratis WLAN nach Verfügbarkeit. Nichtraucher Schiff (Rauchen im gekennzeichneten Aussenbereich erlaubt).

Schiffsdaten/Technische Details

Baujahr	2012
Flagge	Grossbritannien
Länge	45 m
Breite	15.50 m
Kabinen	19
Passagiere	37
Passagierdecks	3
Bordsprache	Englisch
Bordwährung	GBP
Management	Hebridean Island Cruises

I62

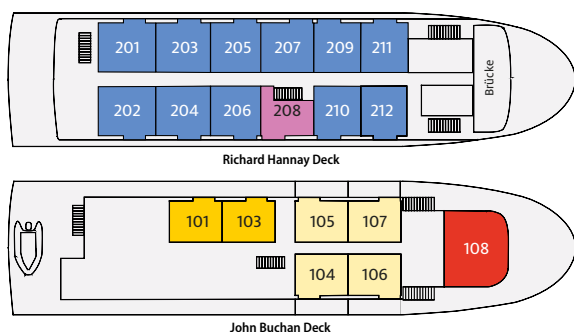

Kategorien

- 2-Bettkabine Standard John Buchan Deck, Panoramafenster
- 2-Bettkabine Superior John Buchan Deck, Privatbalkon
- Suite John Buchan Deck, Panoramafenster
- 2-Bettkabine Standard Richard Hannay Deck, Panoramafenster
- 1-Bettkabine Standard Richard Hannay Deck, Panoramafenster



Panorama-Salon mit Bar



2-Bettkabine Superior John Buchan Deck (ca. 13 m²), Privatbalkon



Besonderheiten des Schiffs

Schwimmendes Luxushotel im indischen Stil

Einziges Schiff, welches bis Varanasi fahren kann

Alle Suiten sind 25m² gross und verfügen über franz. Balkone

Reisen mit RV Thurgau Ganga Vilas

WASSERWEGE ASIENS

Seite	
128	Varanasi–Kalkutta–Nimati Ghat (–Sibsagar)
132	(Delhi–) Varanasi–Kalkutta v.v.
133	Kalkutta–Nimati Ghat (–Sibsagar) v.v.

Elegantes Luxusschiff im indischen Stil RV THURGAU GANGA VILAS

Schiffsinformationen

Auf dem neu gebauten Luxusschiff (Fertigstellung 2022) finden max. 36 Gäste Platz. Mit der exquisiten Ausstattung bietet es den Komfort eines 5-Sterne-Hotels. Alle Suiten (ca. 25 m²) verfügen über Bad mit Dusche/WC, Föhn, Bademäntel und Hausschuhe, Wecker, Safe, TV, Minibar, Schreibtisch, individuell regulierbare Klimaanlage und einen französischen Balkon. Die Kabinen sind mit einem Queensize Bett ausgestattet, welches auch getrennt zu Einzelbetten gestellt werden kann. Auf dem Oberdeck befinden sich eine klimatisierte Indoor Lounge mit Bar sowie das Restaurant, in dem sowohl asiatische als auch internationale Speisen serviert werden. Geniessen Sie die vorbeiziehenden Landschaften auf dem teils überdachten Sonnendeck mit Outdoor Lounge und komfortablen Liegestühlen. Der Spa- und Fitnessbereich befindet sich auf dem Hauptdeck. Nichtrauchererschiff (Rauchen im gekennzeichneten Aussenbereich erlaubt).

Schiffsdaten/Technische Details

Baujahr	2022
Flagge	Indien
Länge	62.50 m
Breite	12.80 m
Tiefgang	1.15 m
Höhe über Wasser	10.61 m
Suiten	18
Passagiere	36
Passagierdecks	3
Crew	ca. 33
Bordsprache	Englisch
Bordwährung	USD/INR
Management	Exotic Heritage Group

I61



Kategorien

- Suite Hauptdeck (ca. 25 m²), franz. Balkon
- Suite Hauptdeck vorne (ca. 25 m²), franz. Balkon
- Suite Oberdeck (ca. 25 m²), franz. Balkon
- Suite Oberdeck vorne (ca. 25 m²), franz. Balkon



Indoor Lounge mit Bar



2-Bettkabine Hauptdeck (ca. 25 m²) mit franz. Balkon

Bei den Innenansichten handelt es sich um Illustrationsbilder.



Kombination von Abenteuer und Luxus

NEU RV MEKONG DISCOVERY BY THURGAU TRAVEL

I64

Schiffsinformationen

Das im Jahr 2024 neu gebaute Boutique-Luxusschiff bietet in 19 Suiten Platz für 37 Gäste. Alle Suiten liegen aussen und sind mit einer begehbaren Regenwald-Dusche und WC mit Doppellavabo, Föhn, Safe, TV sowie individuell regulierbarer Klimaanlage ausgestattet. Die Suiten auf Haupt- und Oberdeck (ca. 28 m²) verfügen über einen franz. Balkon und sind einem Kingsize Bett ausgestattet, welches auch getrennt zu zwei Einzelbetten gestellt werden kann. Die beiden Grande Suiten mit Privatbalkon (ca. 56 m²) verfügen zusätzlich über eine Sitzzecke mit Sofa und eine Spa-Badewanne. Im Restaurant werden asiatische und internationale Speisen serviert. Zudem finden sich der Bord-Shop und Spa-Bereich auf dem Hauptdeck wieder. Auf dem Oberdeck befindet sich die Lounge mit Bar und integriertem Kino, eine gemütliche Bibliothek mit Internet-Corner und Kaffee-Station. Das grosszügige Sonnendeck verfügt über komfortable Liegen und Sitzgelegenheiten, ein kleiner Pool sowie Putting Green. Gratis WLAN nach Verfügbarkeit. Nichtrauchererschiff (Rauchen auf dem Sonnendeck erlaubt).

Schiffsdaten/Technische Details

Baujahr	2024
Flagge	Vietnam
Länge	64 m
Breite	13.80 m
Tiefgang	1.60 m
Höhe über Wasser	8.80 m
Suiten	19
Passagiere	37
Passagierdecks	3
Crew	24
Bordsprache	Englisch
Bordwährung	USD
Management	Lotus Cruises

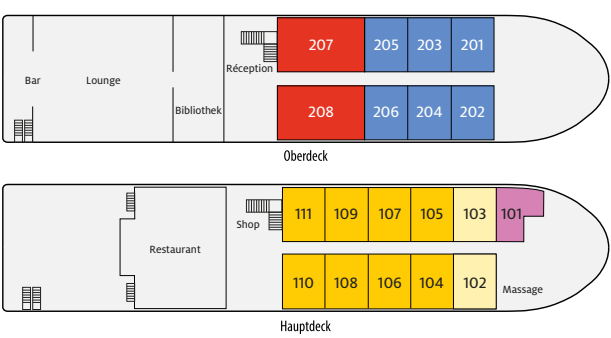

Kategorien

- Suite Hauptdeck vorne (ca. 28 m²), franz. Balkon
- 1-Bett Suite Hauptdeck (ca. 23 m²), franz. Balkon
- Suite Hauptdeck (ca. 28 m²), franz. Balkon
- Suite Oberdeck (ca. 28 m²), franz. Balkon
- Grande Suite Oberdeck (ca. 56 m²), Privatbalkon



Restaurant



Grande Suite Oberdeck (ca. 56 m²) mit Privatbalkon

Bei den Schiffsbildern handelt es sich um Illustrationsbilder.



Suite Hauptdeck (ca. 28 m²), franz. Balkon



Suite Oberdeck (ca. 28 m²), franz. Balkon



1-Bett Suite Hauptdeck, franz. Balkon (ca. 23 m²)



Restaurant



Bar in der Lounge



Grande Suite Oberdeck (ca. 56 m²) mit Privatbalkon

Besonderheiten des Schiffs

2024 neu gebautes Boutique-Luxusschiff

Einziges Flussschiff, welches mitten im Zentrum von Saigon liegen kann

56m² grosse Grande Suiten mit Privatbalkon, alle weiteren Suiten sind geräumige 23–28 m² gross

Reise mit RV Mekong Discovery ❄️❄️❄️❄️

WASSERWEGE ASIENS

Seite

134 **NEU** Siem Reap–Phnom Penh–Saigon v.v.



Authentisches Reisen auf dem Mekong

RV MEKONG PEARL ✨ ✨ ✨ ✨ BY THURGAU TRAVEL

Schiffsinformationen

Das in Laos im Jahre 2017 renovierte Schiff bietet in 15 Kabinen Platz für max. 29 Gäste. Alle stilvoll eingerichteten Kabinen liegen aussen, sind in einheimischem Teakholz und Mahagoni gehalten und mit Dusche/WC, Föhn und Klimaanlage ausgestattet. Die Classic-Kabinen (ca. 12 m²) auf dem Hauptdeck und Superior-Kabinen (ca. 16 m²) auf dem Haupt- und Oberdeck verfügen über einen französischen Balkon. Die Deluxe-Kabinen auf dem Oberdeck (ca. 22 m²) besitzen einen kleinen Privatbalkon, der zum Verweilen einlädt. Zur Bordausstattung gehören das gemütliche Restaurant und der Barbereich sowie ein separates Sonnendeck mit ausfahrbarer Überdachung und Getränke-Service. Nichtraucher-schiff (Rauchen auf dem Sonnendeck erlaubt).

Besonderheiten des Schiffs

Boutiqueschiff im Kolonialstil

Innenausstattung aus hochwertigen Hölzern wie Teakholz und Mahagoni

Gemütliche Kleingruppenatmosphäre

Reise mit RV Mekong Pearl ✨ ✨ ✨ ✨

WASSERWEGE ASIENS

Seite

136 Vientiane–Chiang Rai

Schiffsdaten/Technische Details

Baujahr/Renovation	2017
Flagge	Laos
Länge	43 m
Breite	8.40 m
Tiefgang	1.10 m
Höhe über Wasser	6 m
Kabinen	15
Passagiere	29
Passagierdecks	2
Crew	16
Bordsprache	Englisch
Bordwährung	USD
Management	Mekong River Cruises

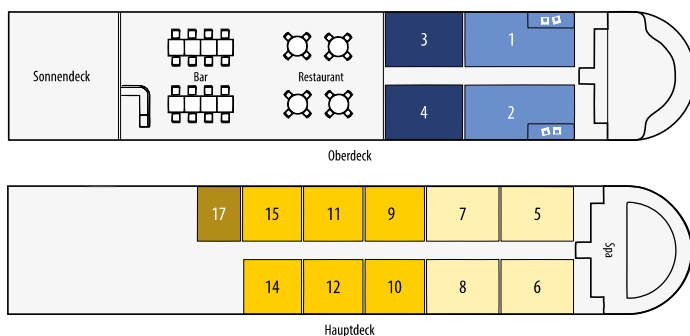

Kategorien

- 1-Bettkabine Classic Hauptdeck (ca. 12 m²), franz. Balkon
- 2-Bettkabine Classic Hauptdeck (ca. 12 m²), franz. Balkon
- 2-Bettkabine Superior Hauptdeck (ca. 16 m²), franz. Balkon
- 2-Bettkabine Superior Oberdeck (ca. 16 m²), franz. Balkon
- 2-Bettkabine Deluxe Oberdeck (ca. 22 m²), Privatbalkon



Bar mit Blick auf den Mekong



2-Bettkabine Deluxe (ca. 22 m²) mit Privatbalkon



Besonderheiten des Schiffs

- Kleines Boutiqueschiff, erbaut aus hochwertigem Teakholz für max. 32 Gäste
- Schiffseigene Bäckerei an Bord für feinsten kulinarischen Genuss
- Überdachte Terrasse mit Liegestühlen

Reise mit RV Angkor Pandaw

WASSERWEGE ASIENS

Seite

138 Hanoi–Halong Bay–Hanoi

Mit einem dezenten Hauch Indochinas

RV ANGKOR PANDAW BY THURGAU TRAVEL

Schiffsinformationen

Die im Kolonialstil gebaute RV Angkor Pandaw (Baujahr 2012) bietet Platz für max. 32 Personen. Alle Kabinen (ca. 16 m²) sind mit Dusche/WC, Föhn, Safe, individuell regulierbarer Klimaanlage, umfangreichem Stauraum unter den Betten und Panoramatüren ausgestattet. Die Mahlzeiten werden im Restaurant auf dem Oberdeck serviert. Die abwechslungsreichen Menüs beinhalten asiatische und internationale Speisen. Eine schiffseigene Bäckerei sorgt jeden Tag für frisches Brot und Brötchen. Auf dem Oberdeck befinden sich zudem in der Schiffsmitte die überdachte Lounge mit Bar, eine kleine Bibliothek wie auch ganz vorne eine überdachte Terrasse mit Liegestühlen. Gratis WLAN nach Verfügbarkeit. Nichtrauchererschiff (Rauchen im gekennzeichneten Aussenbereich erlaubt).

Schiffsdaten/Technische Details

Baujahr	2012
Flagge	Vietnam
Länge	42.25 m
Breite	8.70 m
Tiefgang	0.90 m
Kabinen	16
Passagiere	32
Passagierdecks	2
Crew	ca. 15
Bordsprache	Englisch
Bordwährung	USD
Management	Pandaw River Expeditions

191

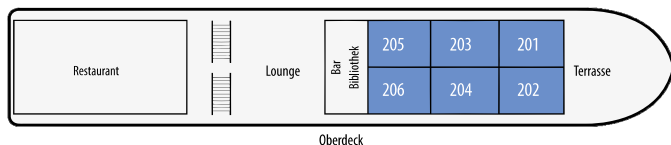

Oberdeck

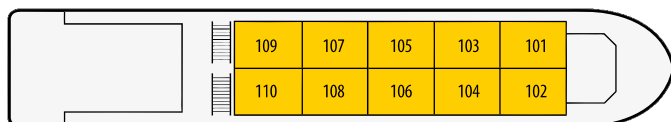

Hauptdeck

Kategorien

- 2-Bettkabine Hauptdeck
- 2-Bettkabine Oberdeck



Überdachte Lounge mit Bar



2-Bettkabine Haupt- und Oberdeck (ca. 16 m²)

GUT ZU WISSEN

Wir freuen uns, dass Sie sich für eine Reise mit Thurgau Travel interessieren und jetzt mit Ihrer Ferienplanung beginnen. Hierzu gibt es Besonderheiten und wichtige Hinweise, welche wir Ihnen gerne im Voraus mitteilen.

Alleinbenutzung von Kabinen

Zweibettkabinen zur Alleinbenutzung sind in der Regel limitiert, nur auf Anfrage und gegen Zuschlag erhältlich. Von Zeit zu Zeit gibt es Spezialangebote für Alleinreisende. Bei Interesse können Sie sich gerne bei uns dafür anmelden.

Buchungen über Dritte

Falls wegen unvorhergesehener Ereignisse eine Reise annulliert oder umgebucht werden muss und Sie die Anreise oder das Vor- und Nachprogramm selber gebucht haben, kommt Thurgau Travel für diese Annullations- oder Umbuchungskosten nicht auf.

Diätkost und Unverträglichkeiten

Sollten Sie Diätkost bzw. spezielle Mahlzeiten benötigen, informieren Sie sich unbedingt vor der Buchung, ob das auf der von Ihnen gewählten Reise möglich ist. Wir leiten Ihre Wünsche gerne im Vorfeld an das Management weiter. Eine Berücksichtigung kann nicht immer garantiert werden. Je nach Schiff/Land/Diät können zusätzliche Kosten anfallen.

Ein- und Ausschiffung

Mit Ihren Reiseunterlagen erhalten Sie detaillierte Einschiffungshinweise mit dem genauen Liegeplatz am Einschiffungsort. Schiffe müssen diese trotz behördlich bestätigter Liegeplätze gelegentlich kurzfristig wechseln. Sollten Sie individuell anreisen, beachten Sie bitte örtliche Infotafeln. In Ihrem Reiseprogramm ist immer eine Notfallkontaktnummer vermerkt. Die Einschiffungszeiten sind unbedingt einzuhalten, da nicht auf verspätete Gäste gewartet werden kann. Selbst wenn das Schiff früher im Hafen anlegt, muss die Crew die Zeit nutzen, um «Klar Schiff» zu machen. Haben Sie also Verständnis dafür, dass bis zur angegebenen Zeit das Betreten des Schiffes nicht möglich ist. Auch kann Ihr Gepäck nicht entgegen genommen werden.

Erste Hilfe und medizinische Versorgung an Bord

Wenn nicht speziell aufgeführt, befindet sich kein Arzt an Bord (beachten Sie die Schiffsinformationen). Bei Notfällen sind Ärzte an Land erreichbar. Denken Sie bitte daran, genügend Medikamente mitzuführen, sofern Sie diese benötigen. Führen Sie für den Fall, dass Sie Ihre Medikamente verlieren, auch immer ein Rezept mit. Die Abgabe von Medikamenten ist der gesamten Crew aus rechtlichen Gründen untersagt. Der Kreuzfahrtleitung und der Crew an Bord ist es nicht möglich, die Gäste bei allfälligen gesundheitlichen oder psychologischen Problemen zu betreuen. In solchen Fällen kontaktieren Sie uns bitte vor-gängig, damit wir eine Lösung finden können.

Flüge

Flüge, die Bestandteil Ihrer Reise sind, werden von uns sorgfältig geplant und bei renommierten Flugesellschaften gebucht. Hierbei müssen wir einerseits Flugpläne und Verfügbarkeiten der Gesellschaften berücksichtigen, andererseits bei Umsteigeverbindungen vorgegebene und sinnvolle Übergangszeiten beachten. Flugzeiten, die wir Ihnen vor Ausstellung Ihrer Reiseunterlagen nennen, sind unverbindlich, da auch wir keinen Einfluss auf eventuelle Änderungen dieser Zeiten durch die Flugesellschaften haben. Bitte beachten Sie, dass Flüge (sofern möglich) nur gegen Gebühr umgebucht werden können.

Gäste mit eingeschränkter Mobilität

Bitte beachten Sie, dass nicht alle Reisen für Gäste mit körperlichen Einschränkungen geeignet sind. An Bord gelangen Sie meistens über enge, nicht ebenerdige Zugänge. Auch können die Schiffe nebeneinanderliegen, so dass Sie über ein oder mehrere andere Schiffe zu Ihrem gelangen. Auf Grund der Anlegestellen und da für Ausflüge teils kleinere Boote benutzt werden, ist für Asienreisen eine gewisse Beweglichkeit erforderlich. Bitte informieren Sie uns über eventuelle Einschränkungen vor der Buchung einer Reise. Gerne beraten wir Sie individuell, ob die gewählte Flussreise für Sie geeignet ist.

Handynummer und Notfalltelefonnummer

Bitte geben Sie uns diese wichtigen Telefonnummern bei der Buchung bereits an. Die Notfalltelefonnummer sollte von einer Person sein, die nicht mit Ihnen an der Reise teilnimmt.

Internet an Bord

Auf vielen Schiffen (bitte beachten Sie die Schiffsinformationen) ist Internetempfang in Form von WLAN gratis oder gegen Gebühr möglich. Ein kontinuierlicher Empfang in allen Bereichen des Schiffes kann nicht gewährleistet werden. Auf Teilabschnitten kann es zu temporären Unterbrechungen der Netzabdeckung kommen. Wir bitten um Ihr Verständnis.

Kleidung

Tagsüber an Bord und während der Landausflüge wird sportlich bequeme Kleidung empfohlen. Für Aussen-decks sind rutschfeste Schuhe geeignet. Für kühlere Abende empfehlen wir einen Pullover, für die Landgänge feste, bequeme Schuhe. Zum Abendessen ist gepflegte Kleidung erwünscht (Herren lange Hosen), es besteht aber kein Krawattenzwang. Beim Kapitäns- oder Gala-Dinner darf es gerne auch etwas festlicher sein. Kopfbedeckung, Sonnenbrille und Regenschutz nicht vergessen. Kirchen, Klöster, Tempel und Moscheen sind Orte der Andacht. Kleidung bitte entsprechend wählen und weder Shorts, kurze Röcke noch ärmellose Tops tragen.

Kabinen

Die Kabinennummer erhalten Sie mit der Buchungsbestätigung. Bei der Buchung nehmen wir unverbindliche Kabinenwünsche entgegen, sie sind jedoch ausdrücklich kein Vertragsbestandteil. Schiffstypische Geräusche wie Schiffsmotor, Klimaanlage/Lüftung sind in fast allen Räumlichkeiten zu hören. In Kabinen des hinteren Teil des Schiffes sind verstärkt Maschinengeräusche hörbar. In den Kabinen des vorderen Schiffteils sind bei Anlegenmanövern und Schleusenpassagen verstärkte Geräusche des Bugstrahlruders zu hören. Bei geöffnetem Fenster sind je nach Kabine Gerüche aus der Küche wahrzunehmen. Bitte kleine Sicht Einschränkungen durch Treppen/Verstrebungen beachten.

Kabinengrößen

Bei den Kabinengrößen handelt es sich um von der Reederei mitgeteilte circa Angaben auf Basis der Baupläne. Bitte beachten Sie, dass die Grösse der einzelnen Kabinen abweichen kann.

Landausflüge und -gänge

Bei den meisten Flussfahrten bietet Thurgau Travel ein Ausflugspaket zur Vorausbuchung an. Einzelne Ausflüge können auch an Bord gebucht werden, soweit noch Plätze verfügbar sind. Die Reiseunterlagen enthalten Informationen über fakultative Ausflüge, die nur an Bord gebucht werden können. Alle Ausflüge sind an eine Mindestteilnehmerzahl gebunden. Gäste mit eingeschränkter Mobilität sollten beachten, dass viele der Ausflüge durch Altstädte mit Kopfsteinpflaster führen. Rundgänge dauern in den meisten Fällen zwischen einer und zwei Stunden. Theateraufführungen hängen von den Spielplänen ab, die kurzfristig ändern können. Eine Rückerstattung der Kosten bei Nichtteilnahme ist nicht möglich.

Nachhaltigkeit – Cause We Care

Für eine klimaneutrale Flussfahrt haben Sie die Möglichkeit, einen freiwilligen Beitrag in der Höhe von 3,25 % des Reisepreises zu leisten. Thurgau Travel verdoppelt Ihren Beitrag. «Cause We Care» ist eine Initiative in Zusammenarbeit mit der Schweizer Stiftung myclimate. Mehr Informationen unter thurgautravel.ch/service/nachhaltigkeit/

Parkplätze

Bei allen Abreiseorten stehen keine eigenen Parkplätze zur Verfügung. Unten stehend eine Empfehlung für die wichtigsten Abfahrtsorte. Bitte beachten Sie, dass die Parkplätze weder reserviert noch garantiert werden

können. Alle Preisaukünfte sind ohne Gewähr. Wir empfehlen grundsätzlich die Anreise mit öffentlichen Verkehrsmitteln.

Basel/Schiffsanleger: Wir empfehlen das öffentliche Parkhaus City, Schanzenstrasse 48, 4056 Basel. Die Parkhaus-Tagespauschale beträgt ca. CHF 25 und wird am Ende abgerechnet (gewöhnliches Billett lösen). Zu Fuss gelangen Sie in ca. 10 Minuten vom Parkhaus zur Anlegestelle. Weitere Parkhäuser unter parkhaeuser.bs.ch. Das Gepäck kann allerdings direkt am Schiffsanleger entladen werden.

Zürich Flughafen: Es stehen verschiedene Parkmöglichkeiten zur Verfügung. Detaillierte Informationen finden Sie unter parking.zurich-airport.com.

St. Margrethen: Hier besteht die Möglichkeit, Ihren Pkw in dem unbewachten Parkhaus Altfeld, Altfeldstrasse 11, 9430 St. Margrethen, direkt am Bahnhof für ca. CHF 7 pro Tag zu parken.

Partnerfirmen

Um unseren Gästen ein grosses Spektrum an Flussfahrten anbieten zu können, arbeiten wir mit Partnerfirmen weltweit zusammen. Diese sind bei den Schiffsbeschreibungen aufgeführt:

Bei Schiffen «unter Thurgau Travel Management» handelt es sich um eigene, direkt von uns geführte Schiffe.

Die Kategorie «by Thurgau Travel» umfasst Angebote, die exklusiv für uns durchgeführt werden.

Reisen der Kategorie «by Thurgau Travel & Partner» werden mit Partnerfirmen gemeinsam durchgeführt.

«by Partner» kategorisierte Reisen werden von der jeweiligen Firma durchgeführt. Es sind überwiegend Gäste der angegebenen Firma auf dem Schiff.

Pass/Identitätskarte/Visa

Bitte überprüfen Sie rechtzeitig vor Ihrer Reise die Gültigkeit der nötigen Papiere, für welche Sie verantwortlich sind. Bei Nichteinhaltung der Pass- und Visavorschriften kann die Beförderung verweigert werden oder es kann zu erheblichen Kosten kommen. Falls eine Reise wegen fehlender Dokumente nicht angetreten werden kann, erfolgt keine Rückerstattung des Reisepreises. Visa werden teilweise für Asien benötigt und sind nicht Bestandteil unserer Reiseleistungen. Den entsprechenden Antrag erhalten Sie mit der Reisebestätigung oder mit allfälligen Vorinformationen ca. 3 Monaten vor Abreise. Gerne übernehmen wir für Sie gegen entsprechende Gebühr die Einholung des Visums. Informieren Sie sich auch vor der Abreise über die jeweils geltenden Zollbestimmungen entlang Ihrer Reiseroute. Bitte geben Sie bei der Buchung Ihre Namen genau so an, wie sie in Pass und ID geschrieben sind. Besonders wichtig ist dies, wenn Flugbillette ausgestellt werden müssen. Allfällige Umbuchungsgebühren aufgrund von Namensänderungen gehen zu Ihren Lasten.

Platzreservationen

Bei Anreise per Bus zum Schiff ist keine Platzreservierung möglich, da es nicht unsere eigenen Busse sind und der Bustyp mit den Platzverhältnissen uns erst kurzfristig bekannt gegeben wird. Nur bei Vorlage eines Arzzeugnisses kann der Busfahrer den notwendigen Sitzplatz zur Verfügung stellen. Im Restaurant auf dem Schiff können Platzierungswünsche entgegen genommen werden. Diese werden nach Möglichkeit in der Reihenfolge des Eingangs berücksichtigt, können aber nicht garantiert werden. Bitte beachten Sie die jeweiligen Schiffsbesonderheiten und dass es nur wenige 2er-Tische an Bord gibt.

Rabatte

Sie können von verschiedenen Rabatten profitieren. Bitte beachten Sie, dass diese teilweise nicht kumulierbar sind. **Es het solangs het Rabatt**

Auf vielen Reisen profitieren Sie von unserem «Es het solangs het Rabatt», welcher abhängig von Auslastung, Saison und Wechselkurs ist. Sichern Sie sich Ihre Wunschkabine und profitieren Sie von unserem attraktiven Preis, aber warten Sie nicht zu lange...

Gruppen-Rabatt

Bei einer Buchung ab 10 Personen gewähren wir einen Gruppen-Rabatt von 5% auf das Pauschalarrangement.

Jubiläums-Rabatt

Feiern Sie mit uns! Wenn Sie während der Reise Geburtstag haben oder ein Hochzeitsjubiläum feiern, erhalten Sie bei der Buchung einen Rabatt in Höhe von CHF 50 pro Person bei Reisen bis 5 Tage und CHF 100 pro Person bei Reisen ab 6 Tage. Um vom Rabatt profitieren zu können, informieren Sie uns bei der Buchung über das jeweilige Jubiläum.

Kinder-Rabatt

Auf unseren Familienreisen reist ein Kind bis zum Alter von 15 Jahren in Begleitung eines Erwachsenen in derselben Kabine gratis! Ältere Kinder reisen mit einem sensationellen Rabatt von 70% in derselben Kabine.

Auch auf unseren weiteren Reisen profitieren Kinder von reduzierten Preisen. Gerne geben wir Ihnen hierzu detaillierte Auskunft.

Kombi-Rabatt

Bei Buchung von zwei aufeinander folgenden Reisen mit demselben Schiff gewähren wir einen zusätzlichen Kombi-Rabatt, welcher je nach Reise variiert.

Reisegarantie

Thurgau Travel ist Teilnehmer am Garantiefonds der Schweizer Reisebranche. Dieser garantiert die Sicherstellung der im Zusammenhang mit der Buchung einer Pauschalreise einbezahlten Beträge sowie die Rückreise. Detaillierte Auskunft erhalten Sie bei uns oder unter garantiefonds.ch.

Reiseunterlagen

Die Reiseunterlagen sind ca. 10 Tage vor Abreise versandbereit und werden verschickt, sofern die komplette Zahlung bei uns eingegangen ist. Sie enthalten neben den Vouchern für gebuchte Leistungen wichtige Informationen wie zum Beispiel Einschiffungshinweise. In Einzelfällen kann sich das Eintreffen der Unterlagen bis ein paar Tage vor Abreise verzögern.

Reka-Check

Wir akzeptieren eine Bezahlung mit Reka-Check und Reka-Card von max. 50 % des Totalbetrages, jedoch max. CHF 500 pro Person und Reise. Bei als Aktion gekennzeichneten Reisen ist eine Bezahlung mit Reka nicht möglich.

Rollstühle/Rollatoren

Wir bitten um Verständnis, dass unsere Flussschiffe baulich nicht geeignet sind für Gäste, die vollständig auf einen Rollstuhl angewiesen sind. Aus Sicherheitsgründen (z.B. bei einem Notfall) oder auch bei Ein-/Ausschiffung über andere Schiffe müssen alle Passagiere unabhängig und mobil sein. Die Anlegestellen sind leider nicht barrierefrei ausgebaut. Auf Wunsch fragen wir die Reederei an, ob Gäste, die z.B. auf Ausflügen oder Spaziergängen an Land auf einen Rollstuhl angewiesen sind, diesen auf dem Schiff zur Aufbewahrung abgeben können. Allerdings dürfen auf dem Schiff keine Rollstühle benutzt werden. Rollatoren sind nicht auf allen Schiffen gestattet und müssen bei der Buchung angemeldet werden.

Routen- und Leistungsänderungen

Starke Regenfälle oder längere Trockenperioden können den Wasserpegel kurzfristig ungünstig beeinflussen. Hoch- und Niedrigwasser, bestimmte Witterungsbedingungen oder Verzögerungen bei Schleusen- und Brückendurchfahrten, aber auch Streiks, Schleusendefekte, Brücken- und Schleusensperrungen, Motorschaden, Behördenwillkür usw. können Routen- und Leistungsänderungen notwendig machen. Im Extremfall setzen wir für unpassierbare Flussstrecken andere verfügbare Transportmittel ein. Bestimmte Programmpunkte können dann möglicherweise nicht durchgeführt werden. Änderungen der Reihenfolge der anzulauenden Häfen behält sich Thurgau Travel ebenfalls vor.

Schiffsanlegestellen

Jedes Schiff bekommt in jedem Hafen durch Behörden kurzfristig einen Liegeplatz zugeteilt, auf den Thurgau Travel keinen Einfluss nehmen kann. Dies ist nicht immer der erste Platz am Anleger. Manchmal macht man «im Päckchen» fest, d.h. mehrere Schiffe liegen längsseitig nebeneinander. Für die Liegezeit können Sie unter Umständen vom Kabinfenster aus nur das Nachbarschiff sehen. Zudem kann es zu Geräusch- und Geruchsmissionen kommen. Gehen Sie an Land, führt der Weg über oder durch andere Schiffe hindurch. Bitte beachten Sie, dass es während der Liegezeit auch zu Sichtbeeinträchtigungen durch Pontons und Kaimauern kommen kann.

Schiffskategorien

***** Luxusklasse
**** Deluxeklasse
*** Mittelklasse

Die Zuordnung der Steuerräder basiert auf Erfahrungswerten von Thurgau Travel resp. den Empfehlungen oder den Vorgaben der Reedereien. Die Einstufung in eine bestimmte Kategorie ist oftmals von den Gegebenheiten des jeweiligen Landes abhängig, in dem das Schiff gebaut und registriert wurde. Es gibt keine offizielle Bewertung für Flussschiffe.

Sonnendeck

Wegen niedriger Brückenhöhen, Schleusen oder aus Sicherheitsgründen kann es zu Einschränkungen der Benutzung des Sonnendecks kommen.

Sparbillette

Gekaufte Sparbillette für die An- bzw. Rückreise zum Schiff, können von uns nicht rückerstattet werden, wenn diese aufgrund Verspätungen des Schiffes oder Programmänderungen verfallen.

Telefon

Auf vielen unserer Schiffe ist es möglich, von Kabine zu Kabine zu telefonieren. Auch das Telefonieren zum Land über eine Satellitenverbindung ist oftmals möglich. Die Kosten sind jedoch oft hoch und wir empfehlen Ihnen, eher ein eigenes Mobil-Telefon zu nutzen, wenn Sie nach Hause telefonieren möchten (bitte informieren Sie sich vor der Reise über die Roaming-Gebühren bei Ihrem Anbieter).

Tiere/Fahrräder

Aus räumlichen und hygienischen Gründen sind an Bord keine Haustiere und Fahrräder (ausgenommen spezielle Veloreisen) zugelassen.

Trinkgelder

Wie es auf Kreuzfahrten und in der Gastronomie Tradition ist, honorieren zufriedene Gäste die Leistungen des Personals. Jedem Gast ist freigestellt, ob und in welcher Höhe er diese in Form eines Trinkgeldes anerkennt. Damit auch die Angestellten hinter den Kulissen (Küche, Matrosen usw.) davon profitieren, wird es am Ende der Reise per Couvert eingesammelt und dann gleichmässig verteilt.

Trinkwasser

Da das Frischwasser an Bord von Schiffen immer in Tanks gelagert wird, empfehlen wir Ihnen, das Leitungswasser nicht zu trinken, sondern sich in der Bar oder im Restaurant Mineralwasser zu besorgen. Zum Zähneputzen ist das Wasser bedenkenlos geeignet. Viele Schiffe «by Thurgau Travel» verfügen über einen Wasserspender, an welchem Sie kostenlos aufbereitetes Wasser beziehen können.

TV

Schiffe, die über Fernseher verfügen, arbeiten mit einer Satelliten-Anlage, so dass für einen Grossteil der Strecke ein Fernsehempfang sichergestellt ist. Zu kurzfristigen Empfangsstörungen kann es beim Passieren von Brücken

und beim Aufenthalt in Schleusen sowie auf bestimmten Streckenabschnitten kommen. Wir bemühen uns, mindestens einen deutschsprachigen Sender zu gewährleisten, was in bestimmten Regionen unter Umständen nicht möglich ist.

Verpflegung

Wenn nicht anders vermerkt, ist an Bord aller Schiffe Vollpension Bestandteil Ihrer Reise. Je nach Reiseroute wird auch die Verpflegung mit lokalen Spezialitäten bereichert. Das Frühstück wird auf allen Schiffen in Buffetform angeboten. Das Mittagessen wird meistens, das Abendessen immer am Tisch serviert. Ausgewählte Mahlzeiten werden teilweise auch in Buffetform angeboten.

Versicherungen

Jeder Reisende muss über eine Versicherung verfügen, welche die Annullations- und Rückreisekosten umfasst. Sollten Sie keine entsprechende Versicherung haben, schliessen wir diese gerne für Sie ab. Hierfür arbeitet Thurgau Travel eng mit der Reiseversicherung Allianz Travel zusammen. Die Höhe der Versicherungsprämie richtet sich nach dem Reisewert:

Reisewert p.P.	Prämie p.P.
bis CHF 300	CHF 44
bis CHF 500	CHF 49
bis CHF 1000	CHF 59
bis CHF 1200	CHF 69
bis CHF 1400	CHF 79
bis CHF 1600	CHF 89
bis CHF 2000	CHF 99

Falls Sie mehrfach pro Jahr verreisen oder der Reisewert CHF 2000 übersteigt, empfehlen wir Ihnen eine Jahresversicherung:

Jahresversicherung Einzel	CHF 195
Jahresversicherung Familie	CHF 299

Wertgegenstände

In manchen Kabinen befindet sich ein kleiner Safe, in den Sie Ihre Wertsachen einschliessen können. Auf einigen Schiffen ist ein Sammel-Safe an der Réception verfügbar. Dennoch empfehlen wir, Dinge von Wert wie teuren Schmuck usw., zu Hause zu lassen. Bei Verlust oder Diebstahl haftet Thurgau Travel nicht.

Zahlungsmittel an Bord

Auf den Schiffen kann nur in der jeweiligen Bordwährung oder mit Zahlungsmitteln gemäss Reiseunterlagen bezahlt werden. Bitte informieren Sie sich vorgängig bei Ihrer Bank oder Ihrem Kreditkarteninstitut über allfällige Auslandsgebühren oder nehmen Sie genügend Bargeld der jeweiligen Fremdwährung mit. Bei Kartenzahlung können zusätzliche Gebühren durch den Acquirer anfallen.

Haben Sie noch Fragen? Wir helfen Ihnen gerne!

REISEBEDINGUNGEN

Bitte lesen Sie die nachfolgenden allgemeinen Vertrags- und Reisebedingungen vor der Buchung sorgfältig durch.

1 Vertragsgegenstand

Thurgau Travel veranstaltet für Sie Reisen. Wir verpflichten uns

- Ihre Reise gemäss den Daten und Beschreibungen in unseren schriftlichen Reisebestätigungen von Anfang bis Ende zu organisieren. (Ausnahmen gemäss 7.1)
- Ihnen die vereinbarte Unterkunft zur Verfügung zu stellen und das gewählte Reisearrangement anzubieten. (Ausnahmen gemäss 7.1)

Unsere Prospekte, andere Ausschreibungen, Werbungen und Websites sind keine rechtsverbindlichen Angebote. Sonderwünsche sind nicht verbindlich. Wir sind jedoch bemüht, diese zu berücksichtigen.

Unsere Leistungen beginnen bzw. enden wie auf der schriftlichen Reisebestätigung vermerkt. Beachten Sie bitte Ihre persönlichen Reiseunterlagen. Sie müssen selber dafür besorgt sein, dass Sie sich zur im Reiseprogramm angegebenen Zeit am Abreiseort einfinden. Erfüllungsort der Thurgau Travel Reiseleistungen ist an unserem Sitz in Weinfelden.

2 Vertragsabschluss

2.1 Allgemein Der Vertrag zwischen Ihnen und Thurgau Travel kommt mit der schriftlichen Reisebestätigung von uns respektive von Ihrem Reisebüro zustande. Dieser Bestätigung geht Ihre schriftliche, telefonische, elektronische oder persönliche Anmeldung voraus, an die Sie während 10 Arbeitstagen gebunden bleiben. **Mit Ihrer Anmeldung bestätigen Sie, die Allgemeinen Vertrags- und Reisebedingungen von Thurgau Travel zur Kenntnis genommen zu haben und diesen zuzustimmen.**

2.2 Auftragspauschale Bei Buchung wird eine Auftragspauschale von CHF 25 pro Person fällig, höchstens aber CHF 100 pro Buchung. Die Auftragspauschale richtet sich nach der Empfehlung des Schweizer Reise-Verbandes und wird bei einer Absage der Reise (gemäss Ziffer 5 und 7) nicht zurückerstattet. Bei einer Buchung über unsere Website entfällt die Auftragspauschale.

2.3 Parteien Für den Fall, dass Sie bei uns Reiseleistungen für mehrere Personen anfragen und anmelden, kommen die betreffenden Verträge mit unserer Reisebestätigung an Sie zugleich je mit allen diesen Personen und Thurgau Travel zustande. Sie haften uns gegenüber persönlich solidarisch für die Erfüllung der Vertragspflichten durch die von Ihnen angemeldeten Personen. Unsere gegenseitige Kommunikation für diese Personen läuft ausschliesslich über Sie.

2.4 Mindestteilnehmerzahl Für das Zustandekommen des Vertrags mit Thurgau Travel nur bei Erreichen der Mindestteilnehmerzahl gilt im Übrigen Ziffer 7.2 dieser AGB.

2.5 Beförderungsbestimmungen Schiffe, die als fahrende Hotels dienen, sind Privateigentum einer Reederei. **Es gelten die Beförderungsbestimmungen der jeweiligen Reederei.** Die Sicherheit des Schiffes und aller an Bord befindlichen Personen hat höchste Priorität. Reisende müssen sich jederzeit so verhalten, dass die Sicherheit und Privatsphäre anderer sich an Bord befindenden Personen respektiert wird. Im Falle einer Evakuierung müssen Sie selbstständig in der Lage sein, das Schiff zu verlassen. Falls dies nicht der Fall ist, sind Sie dazu verpflichtet, dies nachweisbar vor Ihrer Buchung Thurgau Travel mitzuteilen, damit gemeinsam eine Lösung gesucht werden kann. Bitte beachten Sie dazu auch unser «Gut zu wissen – Rollstühle/Rollatoren». Der Kapitän hat das Hausrecht. Ihm, seinen Offizieren und anderen Besatzungsmitgliedern ist jederzeit Folge zu leisten. Der Beförderer kann aus sicherheitstechnischen oder gesundheitlichen Gründen einzelnen Gästen die Weiterführung der Reise verweigern, eine befristete Quarantäne erwirken, das Verlassen des Schiffes verbieten oder erzwingen. **Unter diesen Umständen wird die Haftung gegenüber Thurgau Travel ausgeschlossen.**

2.6 Vermittlung von Reisearrangements/Vertragspartnern Für Reisearrangements von anderen Reiseveranstaltern, welche Ihnen von Thurgau Travel lediglich vermittelt werden, **gelten deren eigene Vertrags- und Reisebedingungen.** Desgleichen gelten bei allen von Ihnen selbst gebuchten und von uns vermittelten Flugbilletten die **Allgemeinen Vertrags- und Reisebedingungen der verantwortlichen Flugesellschaften.** Thurgau Travel ist in diesen Fällen nicht Vertragspartei

und Sie können sich daher nicht auf die vorliegenden Allgemeinen Vertrags- und Reisebedingungen oder den Reisevertrag mit uns berufen.

2.7 Namensänderungen Kunden sind verpflichtet, Thurgau Travel bei Vertragsabschluss den kompletten Namen gemäss Pass anzugeben. Bei Flugtransport werden Ihnen allfällige Umbuchungsgebühren wegen Namensänderungen in Rechnung gestellt.

2.8 Pass, Visa, Impfungen In den Thurgau Travel-Prospekten oder in der Reisebestätigung finden Schweizer Bürger die allgemeinen Hinweise in Bezug auf die Pass- und Visumserfordernisse sowie allfällige gesundheitspolizeiliche Bestimmungen, die Sie bei der Einreise in das von Ihnen gewählte Ferienland berücksichtigen müssen. Erkundigen Sie sich in Ihrem eigenen Interesse dennoch bei und nach der Buchung, ob und welche Vorschriften für Ihre Reise bestehen, da diese Bestimmungen kurzfristig ändern können. Sie sind für die Einhaltung der Pass-, Visa- und Impfvorschriften und für die Mitführung der zur Einreise in das gewählte Ferienland erforderlichen Dokumente selbst verantwortlich. Kosten und Nachteile, die aus der Nichtbefolgung dieser Vorschriften erwachsen, gehen zu Ihren Lasten. Nähere Informationen finden Sie auch unter eda.admin.ch/Reisehinweise.

Auf Wunsch besorgen wir Ihnen die erforderlichen Visa. Diese Kosten werden Ihnen in Rechnung gestellt.

Bürger anderer Länder werden gebeten, sich selbstständig über die obengenannten Bestimmungen zu informieren.

2.9 Gesundheitszustand Ihre Reise mit uns kann an Orte führen mit ferner medizinischer Fachversorgung. Sie sind daher dazu verpflichtet, besondere gesundheitliche Probleme uns mit Ihrer Buchung der Reise bekanntzugeben. Im Bedarfsfall (z.B. Anzeichen gesundheitlicher Probleme) behält sich Thurgau Travel das Recht vor, von Ihnen eine Reisebefähigungs-Bescheinigung Ihres behandelnden Arztes zu erheben. Bei Fehlen dieser Bescheinigung oder negativem Bericht sind wir dazu berechtigt, das Reisearrangement für Sie zu stornieren mit den Folgen gemäss Ziffer 5.

2.10 Sicherheit im Ausland Politische Unruhen und andere Gefahren im Ausland behält Thurgau Travel soweit wie möglich im Auge. Informieren Sie sich unbedingt selbst unter eda.admin.ch/Reisehinweise

3 Preise

3.1 Prospektpreise Die Preise für die Reisearrangements ergeben sich aus den Thurgau Travel-Prospekten (Druckfehler vorbehalten) und aus dem mit Thurgau Travel geschlossenen Reisevertrag. Die Pauschalpreise unserer Arrangements verstehen sich, wo nicht speziell erwähnt, pro Person bei Unterkunft in Doppelzimmer/Doppelkabine. Massgebend sind für Ihre konkrete Reiseveranstaltung die in der schriftlichen Reisebestätigung enthaltenen Preise.

3.2 Beratung und Reservation Wir machen Sie darauf aufmerksam, dass Thurgau Travel für die Beratung, Reservation und Buchung individueller Reisen neben den im Prospekt erwähnten Preisen und Gebühren zusätzliche Kostenanteile für die Reservation und Buchung erheben kann.

3.3 Zahlungen Die Reisearrangements sind vor Antritt der Reise zu bezahlen, und zwar wie folgt:

- Eine Anzahlung von 20% des Pauschalpreises innert 14 Tagen nach Erhalt der schriftlichen Reisebestätigung.
- Die Restzahlung muss spätestens 30 Tage vor Abreise erfolgen.
- Bei Zahlung mit Kreditkarte erfolgt die vollständige Belastung sofort, allfällige Gebühren können verrechnet werden.
- Bei Angeboten, welche als Aktion gekennzeichnet sind, ist der Rechnungsbetrag nach Zustellung der Reisebestätigung sofort fällig.
- Allfällig abweichende Zahlungsfristen sind bei speziellen Reisen möglich und werden bei der Ausschreibung erwähnt.

Allfällige Rückerstattungen erfolgen grundsätzlich in der gleichen Form (z. B. Reka-Check, Gutschein, usw.), wie der Betrag eingezahlt wurde. Bei Kreditkartenzahlung erfolgt die Rückerstattung via Banküberweisung.

3.4 Preisänderungen nach Vertragsabschluss Es gibt Fälle, bei welchen die in den schriftlichen Reisebestätigungen angegebenen Preise aus besonderen Gründen erhöht werden müssen, **was Sie hiermit zur Kenntnis nehmen und bestätigen:**

- nachträgliche Preiserhöhung von Transportunternehmen, z.B. Treibstoffzuschläge
- neu eingeführte oder erhöhte staatliche Abgaben oder Gebühren, z.B. erhöhte Flughafensteuern
- Wechselkursänderungen
- staatlich verfügte Preiserhöhungen, z.B. MwSt.

Thurgau Travel wird Preiserhöhungen, verglichen mit den in den schriftlichen Reisebestätigungen angegebenen Preisen, bis spätestens 3 Wochen vor dem vereinbarten Reisedatum vornehmen.

3.5 Wesentliche Preisänderung nach Vertragsabschluss Sofern die Preiserhöhung 10% des von uns bestätigten Pauschalpreises übersteigt, haben Sie die Rechte nach Artikel 10 des Pauschalreisegesetzes. Sie können die Erhöhung annehmen oder vom Vertrag zurücktreten. Treten Sie innert 5 Tagen zurück, haben Sie die Wahl, an einer von uns angebotenen höherwertigen Reise oder minderwertigeren Reise (gegen Erstattung der Preisdifferenz) teilzunehmen oder der Erstattung der bezahlten Beträge.

4 Haftung

4.1 Allgemein Thurgau Travel haftet für die gehörige Erfüllung der vereinbarten Reiseleistungen. Bei Personenschäden regelt Ziffer 4.2 dies konkret, für andere Schäden Ziffer 4.3. Keine Haftung besteht nach den gesetzlichen Bestimmungen von Artikel 15 Pauschalreisegesetz (wie u.a. Höhere Gewalt usw.). Für einen Haftungsanspruch gegen Thurgau Travel ist zudem nach den Ziffern 6 nachfolgend vorzugehen.

Zwingende anderweitige Bestimmungen in internationalen Abkommen, auf solchen beruhenden Gesetzen oder anderen nationalen Rechtserlassen bleiben vorbehalten.

In allen Fällen ausgeschlossen ist eine Haftung für entgangene Urlaubsfreude (Frustrationsschadenersatz) sowie Programmänderungen gemäss 7.1.

4.2 Personenschäden Thurgau Travel haftet für Personenschäden, die aus schuldhafter Nichterfüllung oder nicht gehöriger Erfüllung des Reisearrangements durch Thurgau Travel oder ein von uns beauftragtes Unternehmen verursacht werden, in den letztgenannten Fällen unter der Voraussetzung, dass Sie Ihre Schadenersatzansprüche an Thurgau Travel abtreten. In Haftungsfällen, die im Zusammenhang mit Flugtransporten oder bei der Benützung anderer Transportunternehmen eintreten, sind die Entschädigungsansprüche der Höhe nach auf die Summen beschränkt, die sich aus den anwendbaren internationalen Abkommen oder nationalen Gesetzen ergeben. Zudem gelten die betreffenden AGB, vgl. Ziffern 2.5 und 2.6.

Soweit Thurgau Travel Ihnen eine Reiseleistung lediglich vermittelt hat, gelten für die Haftung bei Mängeln und Schäden von Personen und Sachen ausschliesslich die Vereinbarungen, die Sie mit dem betreffenden Veranstalter getroffen haben.

4.3 Sachschäden Die Haftung von Thurgau Travel für Nicht-Personen-Schäden beschränkt sich ausser bei Absicht oder grober Fahrlässigkeit auf maximal das Doppelte des Pauschalreise-Preises gemäss Ihrem Reisevertrag. Beschädigung oder Verlust von aufgegebenem oder mitgeführtem Reisegepäck sind noch vor Ort unverzüglich und mit genauen Angaben dem betreffenden Transportunternehmen und der örtlichen Vertretung anzumelden (in der Regel mittels vorgedruckten Formularen). Nähere Bestimmungen enthalten die AGB der betreffenden Transportunternehmen.

Bei verspäteter Anzeige lehnen diese Leistungsträger in der Regel jegliche Haftung und Ansprüche des Reisegastes für betreffende Schäden strikt ab und in der Folge kann auch Thurgau Travel keinerlei Haftung dafür übernehmen.

4.4 Buchungen über Dritte Ausserhalb des Reiseprogramms können am Ferienzeil örtliche Veranstaltungen oder Ausflüge gebucht werden. Es ist nicht auszuschliessen, dass die eine oder andere Veranstaltung aufgrund der besonderen lokalen Verhältnisse mit Risiken verbunden ist oder körperliche Voraussetzungen verlangt, die nicht jeder mitbringt. Bei Buchungen z.B. von Ausflügen, Flügen, Vor- oder Nachprogrammen usw., die nicht über Thurgau Travel oder die örtliche Vertretung erfolgen, übernimmt Thurgau Travel keine Haftung.

4.5 Sicherstellung Thurgau Travel ist Teilnehmer am Garantiefonds der Schweizer Reisebranche und garantiert Ihnen die Sicherstellung Ihrer im Zusammenhang mit Ihrer Buchung einbezahlten Beträge. Detaillierte Auskunft gibt Ihnen das Informationsblatt «Reisegarantie», das Sie beim Schweizer Reise-Verband, Etzelstr. 42, 8038 Zürich, bei Thurgau Travel oder Ihrem dem Garantiefonds angeschlossenen Reisebüro erhalten.

4.6 Versicherungen Hiermit verpflichten Sie sich für unsere Reisedienstleistungen eine Reiseversicherung abzuschliessen (für Annullierungskosten & Reiseabbruch – empfohlen wird auch eine Versicherung bei Diebstahl und Gepäckschaden, Unfall, Krankheit und

Spitalaufenthalt). Prüfen Sie bei bereits bestehender Versicherung die Deckung, insbesondere für die Kosten einer Annullierung der Reise oder einer vorzeitigen Rückreise, im Rahmen der Versicherungspolice. Für die aus dem Vertrag mit Thurgau Travel begründeten Kosten (wie Annullation, Umbuchungen, Rückreise usw.) bleiben Sie grundsätzlich haftbar und können dafür ggf. auf Ihre Versicherung Rückgriff nehmen. Auf Wunsch vermitteln wir Ihnen gerne eine Reiseversicherung (Annullations- und Rückreisekosten).

5 Annullationen oder Auftragsänderungen durch Sie

5.1 Allgemein Falls Sie vor dem vereinbarten Reisedatum die Reise nicht mehr antreten können oder eine Änderung oder Umbuchung wünschen, so müssen Sie uns dies unverzüglich per Telefon mitteilen. Des Weiteren müssen Annullationen jeweils in schriftlicher Form unter Angabe des Grundes bestätigt sowie die Reisedokumente retourniert werden.

5.2 Bearbeitungsgebühr Bei Änderungen nach der definitiven Buchung wird eine Bearbeitungsgebühr von CHF 60 pro Person pro Änderung, höchstens aber CHF 120 pro Änderung der schriftlichen Reisebestätigung fällig. Als Änderungen gelten beispielsweise: Namensänderung der Reiseteilnehmer, Buchung zusätzlicher Leistungen, Änderung des Reisedatums, Änderung der Unterkunft, Annullation der Reise.

5.3 Annullations-/Umbuchungskosten Treten Sie nach erfolgter Buchung von der Reise zurück, ändern Sie das Reisedatum oder die Unterkunft, so müssen Sie zusätzlich zu den Bearbeitungsgebühren folgende Kosten in Prozenten des Arrangementpreises bezahlen:

Flusskreuzfahrten Europa

Tage vor Abreisedatum	Arrangementpreis
bis 120	5%
ab 119 bis 60	20%
ab 59 bis 30	40%
ab 29 bis 15	60%
ab 14 bis 1	80%
am Reisetag oder bei Nichtantritt	100%

Flusskreuzfahrten Asien und weitere Reisen

Tage vor Abreisedatum	Arrangementpreis
bis 180	5%
179 bis 120	20%
119 bis 60	40%
59 bis 30	60%
29 bis 15	80%
14 bis 8	90%
7 und weniger	100%

Bei als Aktion gekennzeichneten Reisen sind die Annullationskosten ab Buchungsdatum 100%.

Für eine Deckung der Kosten, die Ihnen Thurgau Travel für die Annullation in Rechnung stellt, wenden Sie sich bitte direkt an Ihre zuständige Versicherung.

Für Linienflüge gemäss IATA, Gruppen- und Spezialtarife gelten die Annullationsbedingungen der entsprechenden Fluggesellschaft und Tarifklassen.

5.4 Ersatzperson Können Sie die gebuchte Reise nicht antreten, sind jedoch in der Lage, uns eine Ersatzperson bekanntzugeben, die bereit ist, die Reise unter den gleichen Bedingungen an Ihrer Stelle mitzumachen und das von Ihnen gebuchte Reisearrangement zu übernehmen, erhebt Thurgau Travel nebst den entstehenden Kosten lediglich die Bearbeitungsgebühr (gemäss Ziffer 5.2). Bitte beachten Sie, dass bei Reisen mit Flug oder Visumpflicht eine Ersatzperson nur nach Rücksprache mit Thurgau Travel, unter Vorbehalt der organisatorischen Möglichkeit, zugelassen werden kann. Die Ersatzperson muss den besonderen Reiseerfordernissen genügen und es darf ihrer Teilnahme an der Reise keine gesetzlichen Vorschriften oder behördliche Anordnungen entgegenstehen. Im Falle des Eintritts einer Ersatzperson bleiben Sie Thurgau Travel gegenüber jedoch neben der Ersatzperson ebenfalls persönlich haftbar für die Bezahlung des Reisearrangements und allfälliger Gebühren.

6 Schwierigkeiten während der Reise

6.1 Verantwortlichkeiten Die folgenden Bestimmungen gelten bei Reiseveranstaltung durch Thurgau Travel. Soweit wir Ihnen Reiseleistungen lediglich vermittelt haben, übernimmt Thurgau Travel dafür keine Haftung. Wenden Sie sich bitte direkt an die betreffenden Veranstalter. In diesem Sinne verweisen wir hier informell nochmals auf Ziffer 4.3 dieser AGB betreffend Problemen mit Gepäck bei Flugreisen.

6.2 Mängel während der Reise Entspricht die Reise nicht der Beschreibung in der schriftlichen Reisebestätigung oder ist sie mit einem anderweitig erheblichen Mangel behaftet, so sind Sie verpflichtet, bei der Reiseleitung oder der örtlichen Vertretung sofortige und unentgeltliche Abhilfe zu verlangen. Können Sie die örtliche Vertretung und die Reiseleitung selbst nicht erreichen, so müssen Sie sich sofort direkt an Thurgau Travel wenden. Sollte Abhilfe nicht möglich sein, müssen Sie von der örtlichen Reiseleitung oder der örtlichen Vertretung eine schriftliche Bestätigung darüber verlangen. Sofern Thurgau Travel, die Reiseleitung bzw. die örtliche Vertretung nachweislich nicht spätestens innert 48 Stunden eine angemessene Lösung offeriert, können Sie selbst für Abhilfe sorgen. Die Ihnen entstehenden Kosten werden Ihnen von Thurgau Travel zurückerstattet, jedoch nur im Rahmen der ursprünglich bestellten Leistungen und nur gegen Belege.

Sind die aufgetretenen Mängel so schwerwiegend, dass Ihnen die Fortsetzung der Reise oder der Aufenthalt am Ferienort nicht zugemutet werden können, so müssen Sie von der Reiseleitung oder der örtlichen Vertretung entsprechende schriftliche Bestätigungen verlangen. Die Reiseleitung bzw. die örtliche Vertretung ist verpflichtet, den Sachverhalt und Ihre Beanstandungen schriftlich festzuhalten.

6.3 Abbruch der Reise Sollten Sie aus irgendeinem Grund die Reise vorzeitig abbrechen, so kann Ihnen Thurgau Travel den Preis für das Reisearrangement nicht zurückerstatten. Die Thurgau Travel-Reiseleitung oder unsere örtliche Vertretung wird Ihnen soweit als möglich bei der Organisation der vorzeitigen Rückreise behilflich sein. Zusatzkosten für die Rückreise werden Ihnen verrechnet.

6.4 Beanstandungen Allfällige Ansprüche aus Ihrer Beanstandung müssen Sie zusammen mit der Bestätigung der Reiseleitung bzw. der örtlichen Vertretung Ihrem Reisebüro oder Thurgau Travel in 8570 Weinfelden spätestens innert 30 Tagen nach der Rückkehr schriftlich unterbreiten. Allfällige Erschwerungen bei der Abklärung des Sachverhaltes durch spätere Geltendmachung des Schadens gehen zu Lasten Ihres Ersatzanspruches.

7 Programmänderung, Annullation oder Abbruch der Reise durch Thurgau Travel

7.1 Programmänderung Thurgau Travel behält sich auch in Ihrem Interesse vor, das Reiseprogramm oder einzelne vereinbarte Leistungen wie z.B. Unterkunft, Transportart, Transportmittel, Flugzeugtypen, Fluggesellschaft oder Zeiten usw. zu ändern, wenn unvorhergesehene Umstände es erfordern. Wir bemühen uns jedoch, gleichwertige Ersatzleistungen zu erbringen. Kann bei Schiffsreisen die im Programm vorgesehene Route infolge Hoch- oder Niederwasserständen, Motorschaden, Schleusendefekt, Brücken- oder Schleusensperungen, behördlichen Anordnungen, Streiks, Fahrverbot usw. nicht befahren werden, sind wir um ein Alternativprogramm besorgt. Unterkunft und Verpflegung können an Bord des Schiffes oder in Hotels, die Beförderung auf Teilstrecken per Bus erfolgen. Sollte es sich bei einer Änderung um eine wesentliche Änderung handeln, haben Sie die gleichen Rechte gemäss 3.5.

7.2 Nichterreichen der Mindestteilnehmerzahl bzw. Absage der Reise/Leistungen Für alle von uns offerierten Reisen gilt jeweils eine Mindestteilnehmerzahl. Beteiligen sich an einer Reise zu wenig Teilnehmer oder liegen besondere Umstände vor, wie etwa vorstehend in Ziffer 7.1 erwähnt, die Thurgau Travel vor der Abreise zu einer wesentlichen Änderung der in der schriftlichen Reisebestätigung angebotenen Leistungen zwingen, können wir die Reise absagen. In diesem Fall bemühen wir uns, Ihnen ein gleichwertiges Ersatzprogramm zu offerieren. Verzichten Sie auf das Ersatzprogramm, erstatten wir Ihnen alle bereits geleisteten Zahlungen zurück. Weitergehende Ersatzforderungen, unter anderem bei Buchungen über Dritte Ihrerseits, sind ausgeschlossen.

Falls die Mindestteilnehmerzahl einer Einzelleistung, z. B. Ausflugspaket, nicht erreicht wird, bleibt davon die Wirksamkeit des Vertrages im Übrigen unberührt.

7.3 Reise nicht durchführbar Falls eine Reise namentlich wegen höherer Gewalt, behördlichen Massnahmen oder wegen Streiks aus der Sicht von Thurgau Travel nicht begonnen werden kann, haben Sie die Wahl, an einer von uns angebotenen höherwertigen Reise, an einer minderwertigeren Reise (gegen Erstattung der Preisdifferenz) teilzunehmen oder einen Gutschein in der Höhe des einbezahlten Betrages zu verlangen. Alternativ erstattet Ihnen Thurgau Travel Ihre bereits geleisteten Zahlungen auf Wunsch zurück. Weitergehende

Ersatzforderungen, u. a. bei Buchungen über Dritte Ihrerseits, sind ausgeschlossen.

7.4 Abbruch der Reise nach Antritt Falls eine Reise namentlich wegen höherer Gewalt, behördlichen Massnahmen oder wegen Streiks aus der Sicht von Thurgau Travel vorzeitig abgebrochen werden muss, ist Thurgau Travel befugt, von der Rückerstattung des noch nicht verbrauchten Anteils Ihrer Zahlung, die wir für Sie von den Leistungsträgern rückerhalten können, die von uns bereits gemachten und nachzuweisenden Aufwendungen in Abzug zu bringen. Weitergehende Ersatzforderungen, u. a. bei Buchungen über Dritte Ihrerseits, sind ausgeschlossen.

8 Datenschutz

8.1 Gesetzgebung Zur Erfüllung des zwischen Ihnen und Thurgau Travel vereinbarten Reisevertrages erheben wir Personendaten von Ihnen. Thurgau Travel gewährleistet den korrekten Umgang damit im Rahmen der Datenschutzgesetzgebung in der Schweiz sowie Beachtung der EU-DSGVO. Bei Auslandsreisen gelten unter Umständen andere gesetzliche Bestimmungen mit weniger weitreichendem Datenschutz. Im Weiteren muss Thurgau Travel für bestimmte Dienstleistungen und je nach Destination Ihre Daten Dritten wie namentlich Leistungsträgern oder auch staatlichen Behörden weiterleiten.

8.2 Persönlichkeitsschutz Thurgau Travel arbeitet für Werbezwecke mit erfahrenen Film- und Fotografenteams zusammen. Wir veröffentlichen Aufnahmen derselben in unseren Reisedokumentationen online und in Printmedien. Die Teams halten sich mitunter an Bord unserer Schiffe auf und sind angewiesen, keine Nah- oder Porträt-Aufnahmen von Reisegästen zu machen. Es kann hingegen sein, dass Sie als unser Reisegast im Rahmen einer Personengruppe identifizierbar sind. Falls Sie dies nicht möchten, bitten wir Sie, dies in einer betreffenden Situation dem Team und ebenso dem Kapitän des Schiffes mitzuteilen, welcher dafür einzustehen hat.

8.3 Datenschutzerklärung Weitere Hinweise zum Datenschutz, der Bearbeitung von Personendaten und Angaben zu Ansprechpartnern diesbezüglich finden Sie in unserer Datenschutzerklärung unter thurgautravel.ch/datenschutz.

Mit Ihrer Buchung nehmen Sie diese Regelungen (8.1-8.3) zur Kenntnis und erklären sich damit einverstanden.

9 Salvatorische Klausel

Sollten einzelne Bestimmungen dieses Vertrages unwirksam oder undurchführbar sein oder nach Vertragsschluss unwirksam oder undurchführbar werden, bleibt davon die Wirksamkeit des Vertrages im Übrigen unberührt. An die Stelle der unwirksamen oder undurchführbaren Bestimmung soll diejenige wirksame und durchführbare Regelung treten, deren Wirkungen der wirtschaftlichen Zielsetzung am nächsten kommen, die die Vertragsparteien mit der unwirksamen bzw. undurchführbaren Bestimmung verfolgt haben. Die vorstehenden Bestimmungen gelten entsprechend für den Fall, dass sich der Vertrag als lückenhaft erweist.

10 Konfliktmanagement

Für Streitigkeiten aus oder im Zusammenhang mit dem zwischen Ihnen und Thurgau Travel geschlossenen Vertrag sowie für alle ausservertraglichen Belange gilt das materielle Schweizer Recht und als ausschliesslicher Gerichtsstand Weinfelden. Allfällig zwingend entgegenstehende staatsvertragliche, ausländische und sonstige rechtliche Bestimmungen bleiben vorbehalten. Mit Abschluss des Vertrags mit Thurgau Travel verpflichten Sie sich, bei Streitigkeiten zunächst an den Ombudsman der Reisebranche (ombudsman-touristik.ch) zu gelangen und zuvor auf den Rechtsweg zu verzichten. Soweit keine Ombuds-Vermittlung stattfand oder diese erfolglos blieb, verpflichten Sie und Thurgau Travel sich auf Wunsch einer Seite zur Teilnahme an einer ersten Mediations-Sitzung und verzichten zuvor auf das Beschreiten des Rechtswegs.

Noch mehr Ferien auf den ersten Blick

Die neuen Hotelplan Ferienwelten

Übersichtlich, schnell und voller Ideen. Jetzt auch in Ihrem Reisebüro.
Da beginnen die Ferien schon beim Durchblättern.

